

HEGC8207241N1
CHRISTIAN JAVIER HERRERA GRANADOS
Regimen Fiscal: 612 - Personas Fisicas con Actividades Empresariales y Profesionales
H COLEGIO MILITAR, No. Ext 10506
Col. NOMBRE DE DIOS, C.P. 31150

FOLIO FISCAL 01701D9D-1039-1347-0234-5551BAB8A410

SERIE A FOLIO 557

FECHA Y HORA 2018 / 06 / 11 09:35:53

Tipo Comprobante: FACTURA
Clave Comprobante: I - Ingreso
Método Pago: PPD - Pago en parcialidades o diferido
Forma Pago: 99 - Por Definir
Moneda: MXN - Peso Mexicano Tipo Cambio: 1
Certificado Emisor: 00001000000408610547
Certificado SAT: 00001000000402636111
Lugar de Expedición: 31150
RFC Proveedor de Certificación: SAD110722MQA
Fecha y Hora de Certificación: 2018-06-11T09:36:54

DATOS FISCALES CLIENTE

RFC: UAC681018EG1
Razón Social: UNIVERSIDAD AUTONOMA DE CHIHUAHUA
USO CFDI: P01 - Por Definir
Domicilio: ESCORZA, No. Ext 900 Col. CENTRO C.P. 31000
Municipio: CHIHUAHUA
Estado: CHIHUAHUA, País: México

CANT.	CLAVE UNIDAD	CLAVE P/S.	NO. IDENT.	DESCRIPCIÓN	PRECIO UNITARIO	IMPORTE
1	E48 - Unidad de servicio	01010101		PAGO DE: ESTIMACION No. 1 (UNO) OBRA: TRABAJOS DE CONSTRUCCION Y RENOVACION DE ESPACIOS Y ACCESOS UNIVERSITARIOS, PARA ESTUDIANTES EN SITUACION DE VULNERABILIDAD DE LA UNIVERSIDAD AUTONOMA DE CHIHUAHUA. SEGUN CONTRATO DE OBRA: UACH-CCMS-001-2018-IF RESUMEN: SUMA DE ESTIMACION: \$268,523.08 IVA ESTIMACION: 42,963.69 SUB TOTAL: \$311,486.78 AMORTIZACION DEL ANTICIPO: \$0.00, IVA AMORTIZACION DEL ANTICIPO \$0.00, SUMA DE DESCUENTOS: \$2,148.18 DESCUENTOS: 0.2% I.C.I.C \$537.05 0.1% DIF \$268.52, 0.5% INSP Y VIG \$1,342.62	\$ 266,374.90	\$ 266,374.90

IMPUESTO(S) POR CONCEPTO(S)	Impuesto	Tipo	Base	Tipo Factor	Tasa o Cuota	Importe
	002 - IVA	Trasladado	\$266374.90	Tasa	0.160000	\$42619.98

Trescientos ocho mil novecientos noventa y cuatro pesos, 88/100 MXN

SUBTOTAL \$ 266,374.90
IVA TASA 16% \$ 42,619.98
TOTAL \$ 308,994.88

[Handwritten signatures]



Sello Digital Emisor
fmgvInpu89Y11oW3cBzdFpbNbb6juiBuGistKjVjKRuPyYqxAQhQdROBe2H6yZyBEJqVxwDxLQdG0R7yIaWFAggHjcp0LLkySvV+6nu7siPPoJwVnoqVnaRfifgDTC1wtawQ2Tieb9i6iGoGEWlmjZu1Agiu0B
XFRIRisakLbQ==
Sello Digital SAT
NgGTpVz592WmsVXF75d.IthDqoy2oJxW2wzSSw8e64ae29nanf7U0RV+Sx3zV2MwR8JStc3sRuhWQLoWhOmoshFhwhQ4BEtO+2yqygtqDulwZXAB8xVujSIXD34LmK-Rc5YIDNIAgNfYgrvTLGQXVSG
43rA1wvDmp6Lvj9DUclgwL55IRDxSXp5R84QzLWTC9uhGGUkTDQVn9nRkBMqpaPRkycpsRQLc5GGvuvnz-wxni5ICAOMzEMQDth30IRFvxC7HaZkmTIV29thH5EL2+2fth5GxmwUcklBgn5MABKwU
EEf7w1AgqH+kJ2F178GK0ez6g==
Cadena Original del Complemento de Certificación Digital del SAT
j1.1|01701D9D-1039-1347-0234-5551BAB8A410|2018-06-11T09:35:54|SAD110722MQA|fmgvInpu89Y11oW3cBzdFpbNbb6juiBuGistKjVjKRuPyYqxAQhQdROBe2H6yZyBEJqVxwDxLQdG0R7yIaWFAggHjcp0LLkySvV+6nu7siPPoJwVnoqVnaRfifgDTC1wtawQ2Tieb9i6iGoGEWlmjZu1Agiu0B
XFRIRisakLbQ=|00001000000402636111|

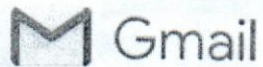

ING. IVAN HERRERA <ingherrera26@gmail.com>

Acuse de Validación de Factura

1 mensaje

facturas@uach.mx <facturas@uach.mx>
Para: ingherrera26@gmail.com

11 de junio de 2018, 8:43

**Estimado Proveedor**

A continuación se detalla el resultado de la validación realizada ante el Sistema de Administración Tributaria de los documentos recibidos. Para dudas o aclaraciones comunicarse al (614) 439-15-00 Ext. 2018

Nombre del proveedor: *CHRISTIAN JAVIER HERRERA GRANADOS*RFC: *HEGC820724-1N1*Fecha de validación de Factura: *11/06/2018*Importe: \$ *308,994.88***Información de la Factura**Folio Factura: *0*Folio Fiscal: *01701D9D-1039-1347-0234-5551BAB8A410*Método de pago: *99*RFC Emisor: *HEGC8207241N1*



UNIVERSIDAD AUTONOMA DE CHIHUAHUA

UNIVERSIDAD AUTÓNOMA DE CHIHUAHUA

RESUMEN DE ESTIMACION

OBRA: OBRA: TRABAJOS DE CONSTRUCCION Y RENOVACION DE ESPACIOS Y ACCESOS UNIVERSITARIOS, PARA ESTUDIANTES EN SITUACION DE VULNERABILIDAD DE LA UNIVERSIDAD AUTONOMA DE CHIHUAHUA.	No. CONTRATO UACH-CCMS-001-2018-IF	IMPORTE (CON IVA) \$ 614,560.73
	ESTIMACION No. 01 (UNO)	
POBLACION: CHIHUAHUA, CHIH.	PERIODO : DEL 1 JUNIO AL 15 DE JUNIO DEL 2018	
MUNICIPIO: CHIHUAHUA, CHIH.	ESTA ESTIMACION (CON IVA)	\$ 311,486.77
CONTRATISTA : CHRISTIAN JAVIER HERRERA GRANADOS	IMPORTE ACUMULADO (CON I.V.A.)	\$ 311,486.78
R.F.C. HEGC 820724 1N1	POR EJERCER	\$ 303,073.95
TIPO DE OBRA	IMPORTE	OBSERVACIONES
RESUMEN		
I.1 PRELIMINARES	\$ 45,018.28	
1.1.1 Demolición a mano de firme de concreto de hasta 20cms de espesor. Incluye: Corte con pulidora, apile de material productor de demolición para retro, material, herramienta, equipo, mano de obra, a nivel de obra	\$ 44,624.27	
1.1.2 Demolicion de piso de ceramica de hasta 45x45cm sin recuperación, Incluye material, herramienta, equipo, mano de obra , acarreo, a nivel de obra terminada y todo lo necesario para su correcta ejecución.	\$ 394.01	
I.2 ALBANILERIA	\$ 115,603.26	
1.2.1 Relleno para nivelacion con material de banco Incluye: material, herramienta, acarreo, equipo, mano de obra, a nivel de obra terminada y todo lo necesario	\$ 12,673.71	
1.2.2 Rampa de concreto f'c=150kg/cm2 de 8cms de espesor, reforzada con malla electro soldada 6-6-10-10, incluye: Cimbrado, desimbrado, vibrado, material, herramienta, equipo, mano de obra, a nivel de obra terminada y todo lo	\$ 23,614.88	
1.2.3 Firme de concreto f'c= 150kg/cm2 reforzado con malla electro soldada 6-6-10-10 Incluye: Trazo, cimbrado, descimbrado, material, vidrado, herramienta, equipo, mano de obra, a nivel de obra terminada y todo lo necesario para su	\$ 74,606.77	
1.2.4 Muro de block de 15x20x40 acentado con cemento-mortero-arena 1:4, anclado con varillas de 3/8 @ 20cm a banquetta y celda rellena a @20cm con concreto hecho en obra incluye:mano de obra ,herramientas,acarreo, material, acarreo, a nivel de obra terminada y todo lo necesario para su correcta	\$ 4,707.90	
I.3 PINTURAS	\$ 107,901.54	
1.3.1 Pintura de trafico en firme color de acuerdo a la necesidad, marca comex Incluye: material, herramienta, equipo, mano de obra y todo lo necesario para	\$ 53,858.33	
1.3.2 suministro y colocacion de Pintura en lineas marca comex de trafico asfalto o concreto incluye: trazo de lineas, limpieza de superficies, mano de obra, acarreo, herramientas, materiales, a nivel de obra terminada y todo lo	\$ 50,179.95	
1.3.3 suministro y colocacion de pintura en barandal incluye:preparacion de superficie, lijado, resane, mano de obra,herramientas,acarreo,maniobras locales, a nivel de obra terminada y todo lo necesario para su correcta	\$ 3,863.26	
IMPORTE TOTAL ESTIMACION (SIN IVA)	\$ 268,523.08	

NOTA.-

DESCUENTOS	
0.2% I.C.I.C	\$ 537.05
0.1% D.I.F	\$ 268.52
0.5% INSP Y VIG	\$ 1,342.62
SUMA DESCUENTOS	\$ 2,148.18
RESUMEN	
SUMA ESTA ESTIMACION	\$ 268,523.08
I.V.A. DEL IMPORTE	\$ 42,963.69
SUB-TOTAL	\$ 311,486.78
AMORT. ANTICIPO	\$ -
I.V.A. DE ANTICIPO	\$ -
DESCUENTOS	\$ 2,148.18
SUB-TOTAL	\$ 266,374.90
I.V.A.	\$ 42,619.98
SALDO NETO A PAGAR	\$ 308,994.88
(CON LETRA) (SON TRESCIENTOS OCHO MIL NOVECIENTOS NOVENTA Y CUATRO PESOS 88/100 M.N)	

 FORMULO	 REVISO
CONTRATISTA : CHRISTIAN JAVIER HERRERA GRANADOS	SUPERVISOR UACH ING. JONATHAN MANUEL VILLARREAL HERNANDEZ
 AUTORIZO ING. JORGE ULISES LOPEZ PEREZ COORDINADOR DE CONSTRUCCION MANTENIMIENTO Y SERVICIOS	

SEGUIMIENTO FINANCIERO DE LA OBRA:

OBRA: TRABAJOS DE CONSTRUCCION Y RENOVACION DE ESPACIOS Y ACCESOS UNIVERSITARIOS, PARA ESTUDIANTES EN SITUACION DE VULNERABILIDAD DE LA UNIVERSIDAD AUTONOMA DE CHIHUAHUA.

ESTIMACION No. 01 (UNO)

PERIODO : DEL 1 JUNIO AL 15 DE JUNIO DEL 2018

No.DE CONTRATO : UACH-CCMS-001-2018-IF



UNIVERSIDAD AUTÓNOMA DE
CHIHUAHUA

CONCEPTO	IMPORTE SIN I.V.A.	IMPORTE CON I.V.A.
IMPORTE DE CONTRATO	\$ 529,793.73	\$ 614,560.73
TOTAL	\$ 529,793.73	\$ 614,560.73
ESTIMACION ACUMULADA ANTERIOR	\$ -	\$ -
ESTA ESTIMACION	\$ 268,523.08	\$ 311,486.77
ESTIMACION ACUMULADA POR EJERCER	\$ 268,523.08	\$ 311,486.78
	\$ 261,270.65	\$ 303,073.95

2.- AMORTIZACION DE ANTICIPO

CONCEPTO	IMPORTE SIN I.V.A.	IMPORTE CON I.V.A.
IMPORTE DE ANTICIPO ACUMULADO ANTERIOR	\$ -	\$ -
ESTA ESTIMACION ACUMULADO POR AMORTIZAR	\$ -	\$ -

3.- RETENCIONES

CONCEPTO	IMPORTE SIN I.V.A.	IMPORTE CON I.V.A.
A.- I.C.I.C. 0.2%		
ACUMULADO ANTERIOR	\$ -	\$ -
ESTA ESTIMACION	\$ 537.05	\$ -
SUBTOTAL	\$ 537.05	\$ -
B.- D.I.F. 0.1%		
ACUMULADO ANTERIOR	\$ -	\$ -
ESTA ESTIMACION	\$ 268.52	\$ -
SUBTOTAL	\$ 268.52	\$ -
C.- INSPECCION Y VIGILANCIA S.F.P. 0.5%		
ACUMULADO ANTERIOR:	\$ -	\$ -
ESTA ESTIMACION	\$ 1,342.62	\$ -
SUBTOTAL	\$ 1,342.62	\$ -
ESTA ESTIMACION (C.M.I.C. + INSPECCION Y VIGILANCIA)	\$ 2,148.18	\$ -



UNIVERSIDAD AUTÓNOMA DE
CHIHUAHUA

ESTIMACION No. 01 (JUNO)
PERIODO : DEL 1 JUNIO AL 15 DE JUNIO DEL 2018
CONTRATISTA : CHRISTIAN JAVIER HERRERA GRANADOS
No. DE CONTRATO : UACH-CCMS-001-2018-IF
OBRA: TRABAJOS DE CONSTRUCCION Y RENOVACION DE ESPACIOS Y ACCESOS
UNIVERSITARIOS, PARA ESTUDIANTES EN SITUACION DE VULNERABILIDAD DE LA UNIVERSIDAD
AUTONOMA DE CHIHUAHUA.

FECHA DE ELABORACION: 1 DE JUNIO AL 15 DE JUNIO 2018

CLAVE	CONCEPTO	UNID.	SEGUN PRESUP.	ACUMULADO TOTAL	ACUMULADO ANTERIOR	ESTA ESTIMACION	PRECIO UNITARIO	IMPORTE ESTIMADO
1.1 PRELIMINARES								
1.1.1	Demolicion a mano de firme de concreto de hasta 20cms de espesor. Incluye:; Corte con puledra, apile de material productor de demolicion para retiro, material, herramienta, herramientas, equipo, mano de obra, a nivel de obra terminada y todo lo necesario para su correcta ejecucion.	m2	233.86	233.86	0.00	233.86	\$ 181.37	\$ 42,415.19
	VOLUMEN ADICIONAL							
1.1.1	Demolicion a mano de firme de concreto de hasta 20cms de espesor. Incluye:; Corte con puledra, apile de material productor de demolicion para retiro, material, herramienta, herramientas, equipo, mano de obra, a nivel de obra terminada y todo lo necesario para su correcta ejecucion.	m2		12.18	0.00	12.18	\$ 181.37	\$ 2,209.09
1.1.2	Demolicion de piso de ceramica de hasta 45x45cm sin recuperacion. Incluye:; material, herramienta, equipo, mano de obra, acarrees, a nivel de obra terminada y todo lo necesario para su correcta ejecucion.	m2	14.00	5.95	0.00	5.95	\$ 66.22	\$ 394.01
							TOTAL PRELIMINARES	\$ 45,018.28
1.2 ALBANILERIA								
1.2.1	Relleno para nivelacion con material de banco Incluye:; material, herramienta, acarreo, equipo, mano de obra, a nivel de obra terminada y todo lo necesario para su correcta ejecucion.	m3	30.54	24.18	0.00	24.18	\$ 524.14	\$ 12,673.71
1.2.2	Rampa de concreto f'c=150kg/cm2 de 8cms de espesor, reforzada con malla electo soldada 6-6-10-10, incluye:; Cimbrado, descimbrado, vibrado, material herramienta, equipo, mano de obra, a nivel de obra terminada y todo lo necesario para su correcta elaboracion.	m2	67.39	63.90	0.00	63.90	\$ 369.56	\$ 23,614.88
1.2.3	Firme de concreto f'c= 150kg/cm2 reforzado con malla electo soldada 6-6-10-10 Incluye:; Trazo, cimbrado, descimbrado, material, vibrado, herramienta, equipo, mano de obra, a nivel de obra terminada y todo lo necesario para su correcta elaboracion.	m2	131.69	131.69	0.00	131.69	\$ 369.56	\$ 48,667.36
	VOLUMEN ADICIONAL							
1.2.3	Firme de concreto f'c= 150kg/cm2 reforzado con malla electo soldada 6-6-10-10 Incluye:; Trazo, cimbrado, descimbrado, material, vibrado, herramienta, equipo, mano de obra, a nivel de obra terminada y todo lo necesario para su correcta elaboracion.	m2		70.19	0.00	70.19	\$ 369.56	\$ 25,939.42
1.2.4	Muro de block de 15x20x40 acantado con cemento-mortero-arena 1:4, arciado con varillas de 3/8 @ 20cm a banqueta y celda rellena a @20cm con concreto hecho en obra incluye mano de obra, herramientas, acarrees, material, acarrees, a nivel de obra terminada y todo lo necesario para su correcta ejecucion	M2	15.31	7.36	0.00	7.36	\$ 639.66	\$ 4,707.90
							TOTAL ALBANILERIA	\$ 115,603.26
1.3 PINTURAS								
1.3.1	Pintura de trafico en firme color de acuerdo a la necesidad, marca comex Incluye:; material, herramienta, equipo, mano de obra y todo lo necesario para su correcta ejecucion	m2	1093.65	410.85	0.00	410.85	\$ 131.09	\$ 53,859.33
1.3.2	suministro y colocacion de Pintura en lineas marca comex de trafico asfalto o concreto incluye:; trazo de lineas, limpieza de superficies, mano de obra, acarrees, herramientas, materiales, a nivel de obra terminada y todo lo necesario para su correcta ejecucion	ml	1129.38	605.38	0.00	605.38	\$ 82.89	\$ 50,779.95
1.3.3	suministro y colocacion de pintura en barandal incluye preparacion de superficie, lijado, resano, mano de obra, herramientas, acarrees, maniobras locales, a nivel de obra terminada y todo lo necesario para su correcta ejecucion. *	ml	166.16	72.40	0.00	72.40	\$ 53.36	\$ 3,863.26
							TOTAL PINTURAS	\$ 107,901.54
							SUB-TOTAL	\$ 268,523.08
							16 % I.V.A.	\$ 42,963.69
							TOTAL	\$ 311,486.77

CONTRATISTA:

CHRISTIAN JAVIER HERRERA GRANADOS

SUPERVISOR:

ING. JONATHAN MANUEL VILLARREAL HERNANDEZ

No.	CONCEPTO	LOCAL.	UNID.	LARGO	ANCHO ALTO	ESPESOR SUB TOTAL	No. DE VECES	CANTIDAD TOTAL
I.1.1	Demolición a mano de firme de concreto de hasta 20cms de espesor. Incluye:, Corte con pulidora, apile de material productor de demolición para retiro, material, herramienta, herramientas, equipo, mano de obra, a nivel de obra terminada y todo lo necesario para su correcta ejecución.	RAMPA SUBA	m ²	0.30 0.17	1.27 1.27	0.38 0.22	7.00 7.00	2.67 1.51
							TOTAL	4.18

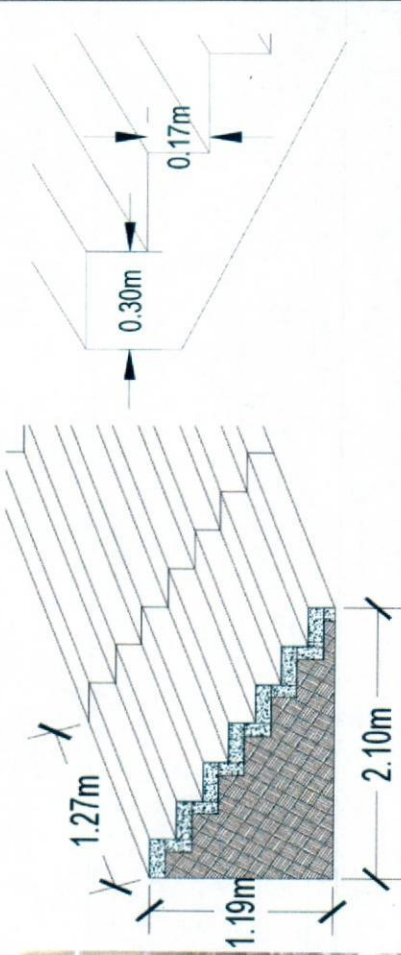

CONTRATISTA:



CHRISTIAN JAVIER HERRERA GRANADOS

SUPERVISION:



ING. JONATHAN M. MILLARREAL HERNANDEZ

 RESIDENCIA DE OBRA		OBRA: CONSTRUCCIÓN Y RENOVACIÓN DE ESPACIOS Y ACCESOS UNIVERSITARIOS, PARA ESTUDIANTES EN SITUACIÓN DE VULNERABILIDAD DE LA UNIVERSIDAD AUTONOMA DE CHIHUAHUA,		ESTIMACION No. 01 (UNO)		HOJA	
NIVEL:		No. DE CONTRATO : UACH-CCMS-001-2018-IF		RESIDENTE DE OBRA: ING. JONATHAN MANUEL VILLARREAL HERNANDEZ		HOJA	
FECHA DE ELABORACION: 1 DE JUNIO AL 15 DE JUNIO 2018		CONTRATISTA : CHRISTIAN JAVIER HERRERA GRANADOS		No. DE CONTRATO : UACH-CCMS-001-2018-IF		RESIDENTE DE OBRA: ING. JONATHAN MANUEL VILLARREAL HERNANDEZ	

No.	CONCEPTO	UNID.	LOCAL	LARGO	ANCHO ALTO	ESPESO R	SUB TOTAL	No. DE VECES	CANTIDAD TOTAL
I.1.1	Demolición a mano de firme de concreto de hasta 20cms de espesor. Incluye: Corte con pultidora, apile de material productor de demolición para retiro, material, herramienta, herramientas, equipo, mano de obra, a nivel de obra terminada y todo lo necesario para su correcta ejecución.	m ²	A. PASILLO B. RAMPA C. DESPUES DE RAMPA	81.94 7.38 11.86	1.50 2.10 2.10		122.91 15.50 24.91	1.00 1.00 1.00	122.91 15.50 24.91
							TOTAL	TOTAL	163.31



C



A



B

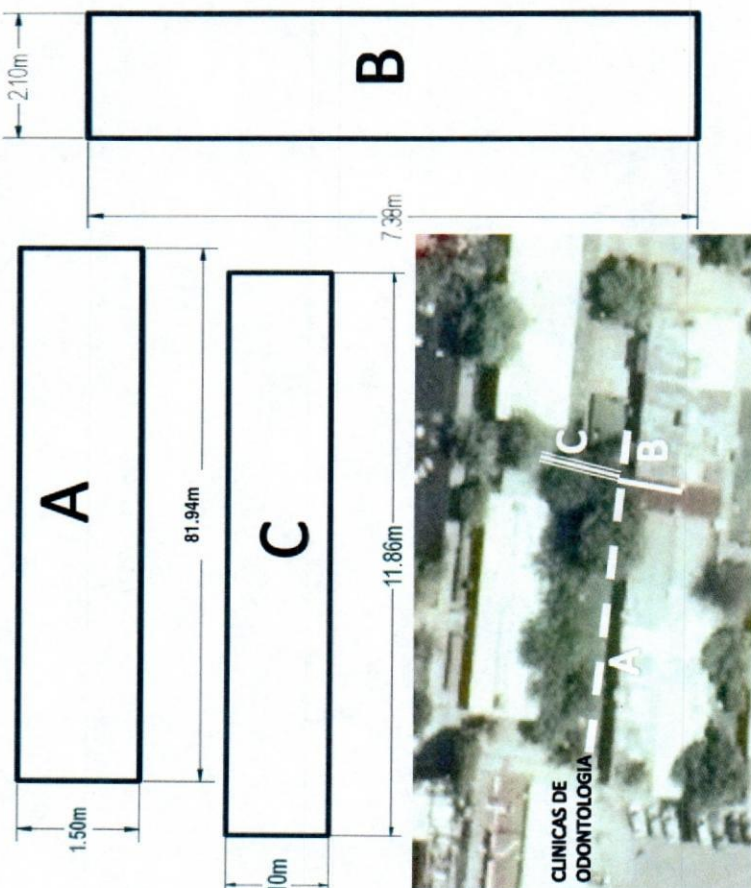

CONTRATISTA:
CHRISTIAN JAVIER HERRERA GRANADOS

SUPERVISION:
ING. JONATHAN M. VILLARREAL HERNANDEZ



UNIVERSIDAD AUTÓNOMA DE
CHIHUAHUA
RESIDENCIA DE OBRA

OBRA: CONSTRUCCIÓN Y RENOVACIÓN DE ESPACIOS Y ACCESOS UNIVERSITARIOS, PARA ESTUDIANTES EN SITUACIÓN DE VULNERABILIDAD DE LA UNIVERSIDAD AUTÓNOMA DE CHIHUAHUA.

ESTIMACION No. 01 (UNO)

HOJA

NIVEL:

No. DE CONTRATO : UACH-CCMS-001-2018-IF

RESIDENTE DE OBRA:
ING. JONATHAN MANUEL
VILLARREAL HERNANDEZ

FECHA DE ELABORACION: 1 DE JUNIO AL 15 DE JUNIO 2018

CONTRATISTA : CHRISTIAN JAVIER HERRERA GRANADOS

No.	CONCEPTO	UNID.	LOCAL	LARGO	ANCHO ALTO	ESPESO R	SUB TOTAL	No. DE VECES	CANTIDAD TOTAL
I.1.1	Demolición a mano de firme de concreto de hasta 20cms de espesor. Incluye: Corte con pulidora, apile de material productor de demolición para retiro, material, herramienta, herramientas, equipo, mano de obra, a nivel de obra terminada y todo lo necesario para su correcta ejecución.	m ²	<p>DONDE HABIA JARDINERA A</p> <p>PASILLO FACIATEC B</p>	4.25	2.00		8.50	1.00	8.50
				4.86	2.10		10.21	1.00	10.21
								TOTAL	18.71

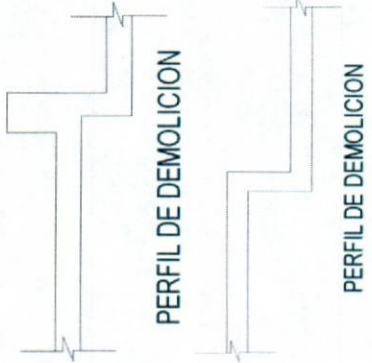
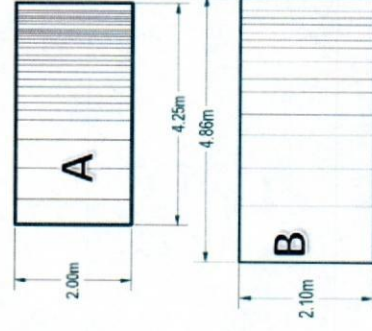

CONTRATISTA:

CHRISTIAN JAVIER HERRERA GRANADOS

SUPERVISION:

ING. JONATHAN M VILLARREAL HERNANDEZ



RESIDENCIA DE OBRA

OBRA : CONSTRUCCIÓN Y RENOVACIÓN DE ESPACIOS Y ACCESOS UNIVERSITARIOS, PARA ESTUDIANTES EN SITUACIÓN DE VULNERABILIDAD DE LA UNIVERSIDAD AUTONOMA DE CHIHUAHUA,

NIVEL: No.DE CONTRATO : UACH-CCMS-001-2018-IF

FECHA DE ELABORACION: 1 DE JUNIO AL 15 DE JUNIO 2018

CONTRATISTA : CHRISTIAN JAVIER HERRERA GRANADOS

No.	CONCEPTO	UNID.	LOCAL	LARGO	ANCHO ALTO	ESPESO R	SUB TOTAL	No. DE VECES	CANTIDAD TOTAL
1.1.1	Demolición a mano de firme de concreto de hasta 20cms de espesor. Incluye: Corte con puidora, apile de material productor de demolicion para retiro, material, herramienta, herramientas, equipo, mano de obra, a nivel de obra terminada y todo lo necesario para su correcta ejecución.	m ²		16.93	2.00		33.86	1.00	33.86
				2.00	1.30		2.60	0.50	1.30
							0.50 POR SER TRIANGULO		
							TOTAL		35.16

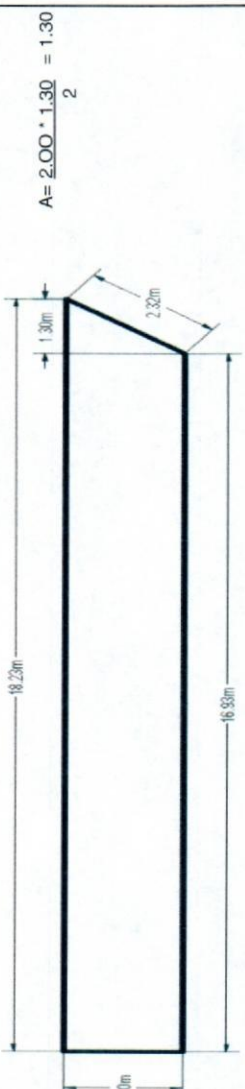
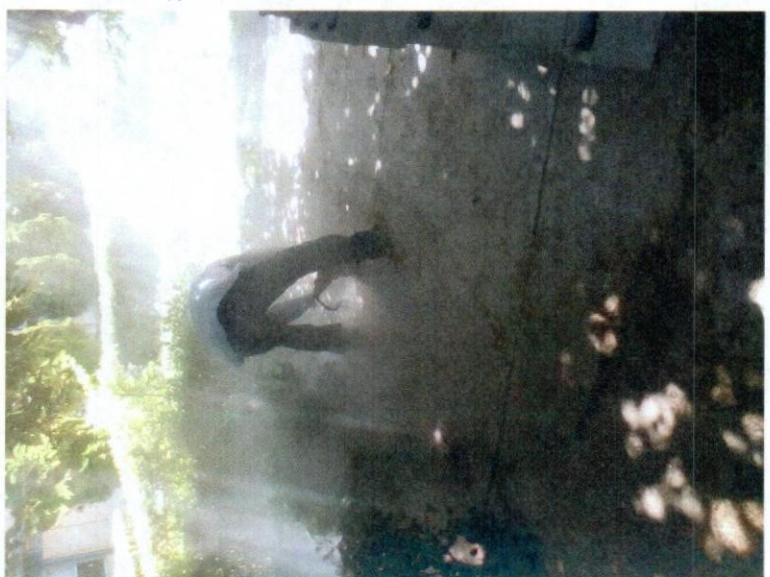

CONTRATISTA: 

CHRISTIAN JAVIER HERRERA GRANADOS

SUPERVISION: 

ING. JONATHAN M. VILLARREAL HERNANDEZ

 RESIDENCIA DE OBRA		OBRA : CONSTRUCCIÓN Y RENOVACIÓN DE ESPACIOS Y ACCESOS UNIVERSITARIOS, PARA ESTUDIANTES EN SITUACIÓN DE VULNERABILIDAD DE LA UNIVERSIDAD AUTONOMA DE CHIHUAHUA,		ESTIMACION No. 01 (UNO)		HOJA	
		NIVEL:		No. DE CONTRATO : UACH-CCMS-001-2018-IF		RESIDENTE DE OBRA : ING. JONATHAN MANUEL VILLARREAL HERNANDEZ	
FECHA DE ELABORACION: 1 DE JUNIO AL 15 DE JUNIO 2018		CONTRATISTA : CHRISTIAN JAVIER HERRERA GRANADOS		No. DE CONTRATO : UACH-CCMS-001-2018-IF			

No.	CONCEPTO	UNID.	LOCAL	LARGO	ANCHO ALTO	ESPESO R	SUB TOTAL	No. DE VECES	CANTIDAD TOTAL
I.1.1	Demolición a mano de firme de concreto de hasta 20cms de espesor. Incluye:; Corte con pulidora, apile de material productor de demolición para retiro, material, herramienta, herramientas, equipo, mano de obra, a nivel de obra terminada y todo lo necesario para su correcta ejecución.	m ²	FACIATEC HACIA ESTACIONAMIENTO	2.18	1.33			1.00	2.90
			COLUMNA	-0.25	0.55			1.00	-0.14
								TOTAL	2.76

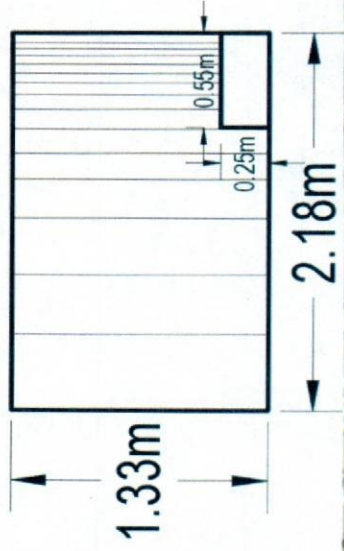

CONTRATISTA:
 CHRISTIAN JAVIER HERRERA GRANADOS

SUPERVISION:
 ING. JONATHAN VILLARREAL HERNANDEZ

 <p>UNIVERSIDAD AUTÓNOMA DE CHIHUAHUA RESIDENCIA DE OBRA</p>	OBRA: CONSTRUCCIÓN Y RENOVACIÓN DE ESPACIOS Y ACCESOS UNIVERSITARIOS, PARA ESTUDIANTES EN SITUACIÓN DE VULNERABILIDAD DE LA UNIVERSIDAD AUTÓNOMA DE CHIHUAHUA.		ESTIMACION No. 01 (UNO)	HOJA
	NIVEL:	No. DE CONTRATO : UACH-CCMS-001-2018-IF		RESIDENTE DE OBRA: ING. JONATHAN MANUEL VILLARREAL HERNANDEZ
	FECHA DE ELABORACION: 1 DE JUNIO AL 15 DE JUNIO 2018	CONTRATISTA : CHRISTIAN JAVIER HERRERA GRANADOS		

No.	CONCEPTO	UNID.	LOCAL	LARGO	ANCHO ALTO	ESPESO R	SUB TOTAL	No. DE VECES	CANTIDAD TOTAL
1.1.2	Demolicion de piso de ceramica de hasta 45x45cm sin recuperación, Incluye: material, herramienta, equipo, mano de obra , acarreos, a nivel de obra terminada y todo lo necesario para su correcta ejecución.	m ²							
			BASE MAYOR	3.75	1.20		4.69	No. Veces	4.69
			B AREA C/CERAMICA	1.30	1.30		1.26	1.00	1.26
								TOTAL	5.95

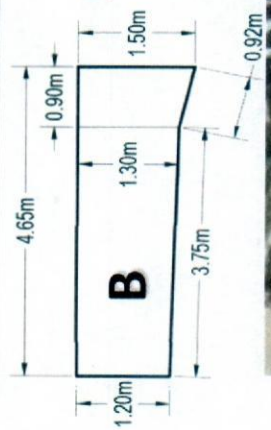

$$A = \frac{(B + b) \cdot h}{2}$$

$$A = \frac{(1.30 + 1.20) \cdot 3.75}{2} = 4.69$$

$$A = \frac{(1.50 + 1.30) \cdot 0.90}{2} = 1.26$$

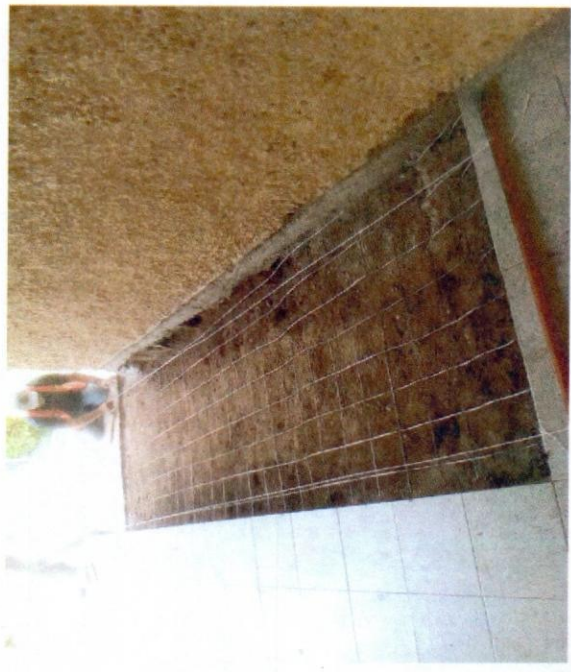

CONTRATISTA:
CHRISTIAN JAVIER HERRERA GRANADOS

SUPERVISION:
ING. JONATHAN M. VILLARREAL HERNANDEZ

 RESIDENCIA DE OBRA	OBRA: CONSTRUCCIÓN Y RENOVACIÓN DE ESPACIOS Y ACCESOS UNIVERSITARIOS, PARA ESTUDIANTES EN SITUACIÓN DE VULNERABILIDAD DE LA UNIVERSIDAD AUTONOMA DE CHIHUAHUA.		ESTIMACION No. 01 (UNO)	HOJA
	NIVEL:		No. DE CONTRATO : UACH-CCMS-001-2018-IF	RESIDENTE DE OBRA: ING. JONATHAN MANUEL VILLARREAL HERNANDEZ
	FECHA DE ELABORACION: 1 DE JUNIO AL 15 DE JUNIO 2018		CONTRATISTA : CHRISTIAN JAVIER HERRERA GRANADOS	

No.	CONCEPTO	UNID.	LOCAL	Base Mayor	Base Menor	Altura Promedio	Espesor	Subtotal	CANTIDAD TOTAL
12.1	Relleno para nivelacion con material de banco incluye: material, herramienta, acarreo, equipo, mano de obra, a nivel de obra terminada y todo lo necesario para su correcta ejecucion.	m ³	A C B D	1.38 2.48 1.38 1.23	1.27 1.38 1.70 3.80	1.80 1.20 0.74 0.31	1.03 0.74 1.74 1.45	2.46 1.71 1.74 1.45	7.36
								TOTAL	7.36

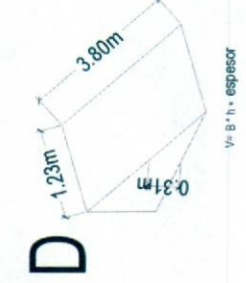
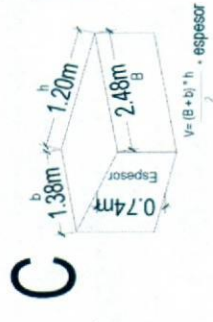
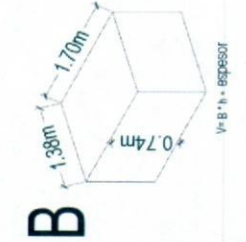
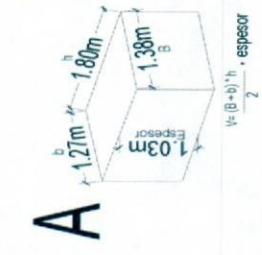
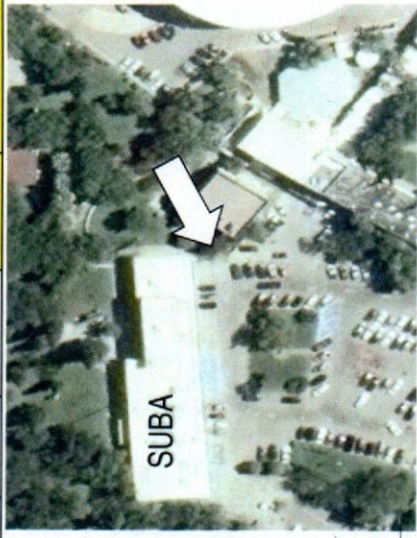
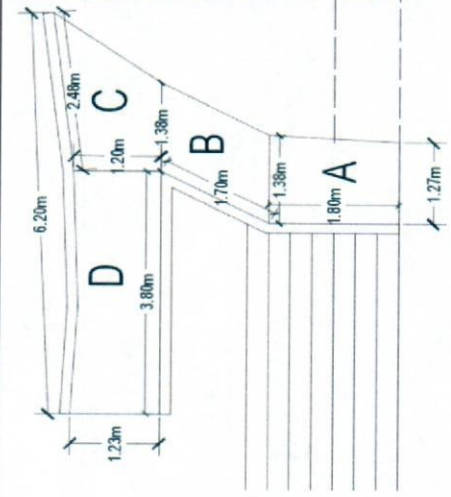

CONTRATISTA:
CHRISTIAN JAVIER HERRERA GRANADOS

SUPERVISION:
ING. JONATHAN M. VILLARREAL HERNANDEZ

 RESIDENCIA DE OBRA		OBRA : CONSTRUCCIÓN Y RENOVACIÓN DE ESPACIOS Y ACCESOS UNIVERSITARIOS, PARA ESTUDIANTES EN SITUACIÓN DE VULNERABILIDAD DE LA UNIVERSIDAD AUTONOMA DE CHIHUAHUA.		ESTIMACION No. 01 (UNO)		HOJA	
NIVEL:		No. DE CONTRATO : UACH-CCMS-001-2018-IF		No. DE CONTRATO : UACH-CCMS-001-2018-IF		RESIDENTE DE OBRA: ING. JONATHAN MANUEL VILLARREAL HERNANDEZ	
FECHA DE ELABORACION: 1 DE JUNIO AL 15 DE JUNIO 2018		CONTRATISTA : CHRISTIAN JAVIER HERRERA GRANADOS		CONTRATISTA : CHRISTIAN JAVIER HERRERA GRANADOS		RESIDENTE DE OBRA: ING. JONATHAN MANUEL VILLARREAL HERNANDEZ	

No.	CONCEPTO	LOCAL.	UNID.	LARGO	ANCHO ALTO	ESPESO R	SUB TOTAL	No. DE VECES	CANTIDAD TOTAL
1.2.1	Relleno para nivelación con material de banco Incluye: material, herramienta, acarreo, equipo, mano de obra, a nivel de obra terminada y todo lo necesario para su correcta ejecución.	CLINICAS DE ODONTOLOGIA	m ³	5.50	1.00	0.07	0.39	1.00	0.39
				BASE MAYO	BASE MENOR	ALTURA	ESPESOR	No. Veces	
				1.00	0.27	1.58	0.07	1.00	0.07
								TOTAL	0.46

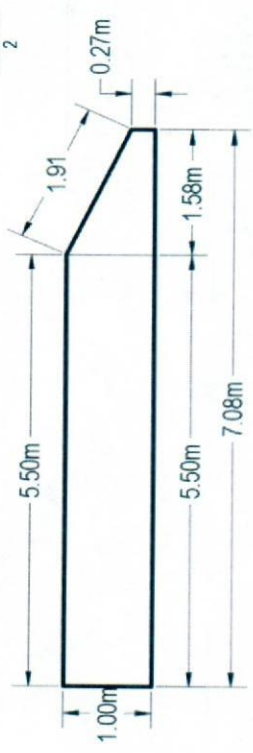
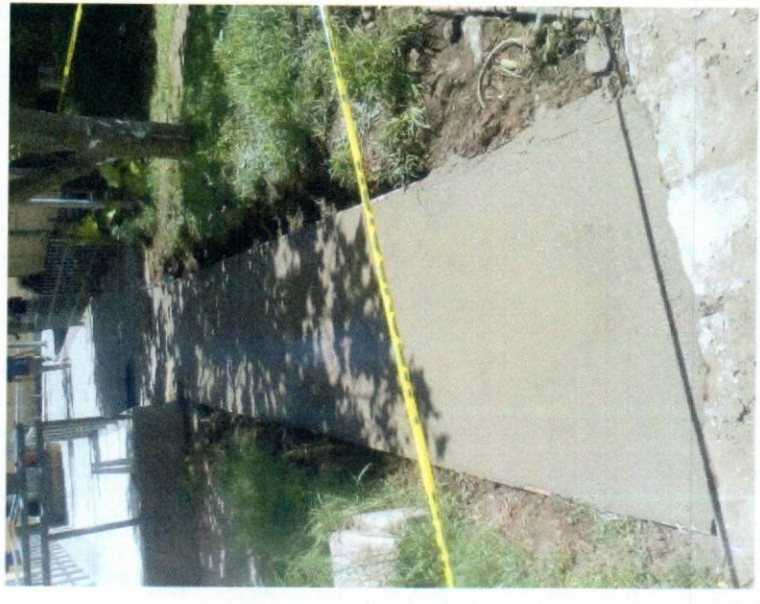

$$V = \frac{(B + b) \cdot h}{2} \cdot \text{espesor}$$

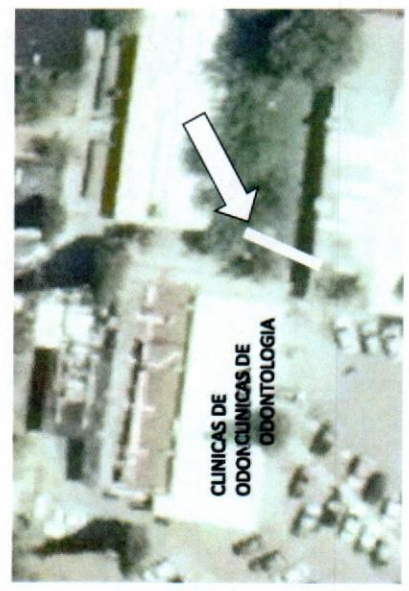



CONTRATISTA:
 CHRISTIAN JAVIER HERRERA GRANADOS

SUPERVISION:
 ING. JONATHAN M. VILLARREAL HERNANDEZ

 RESIDENCIA DE OBRA		OBRA : CONSTRUCCIÓN Y RENOVACIÓN DE ESPACIOS Y ACCESOS UNIVERSITARIOS, PARA ESTUDIANTES EN SITUACIÓN DE VULNERABILIDAD DE LA UNIVERSIDAD AUTONOMA DE CHIHUAHUA,		ESTIMACION No. 01 (UNO)		HOJA	
NIVEL:		No.DE CONTRATO : UACH-CCMS-001-2018-IF		RESIDENTE DE OBRA:		ING. JONATHAN MANUEL VILLARREAL HERNANDEZ	
FECHA DE ELABORACION: 1 DE JUNIO AL 15 DE JUNIO 2018		CONTRATISTA : CHRISTIAN JAVIER HERRERA GRANADOS					

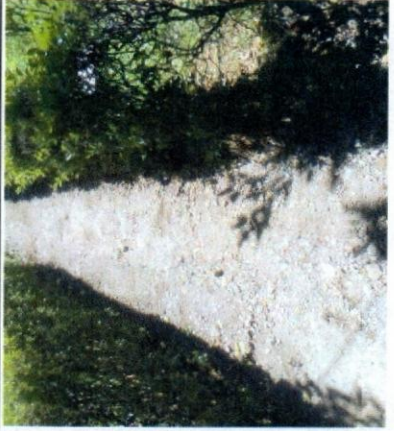
No.	CONCEPTO	UNID.	LOCAL	LARGO	ANCHO ALTO	ESPESO R	SUB TOTAL	No. DE VECES	CANTIDAD TOTAL
1.2.1	Relleno para nivelacion con material de banco Incluye: material, herramienta, acarreo, equipo, mano de obra, a nivel de obra terminada y todo lo necesario para su correcta ejecución.	m ³	A. PASILLO B. RAMPA C. DESPUES DE RAMPA	81.94 7.38 11.86	1.30 1.90 1.90	0.07 0.25 0.07	7.46 1.75 1.58	1.00 1.00 1.00	7.46 1.75 1.58
							TOTAL	TOTAL	10.79

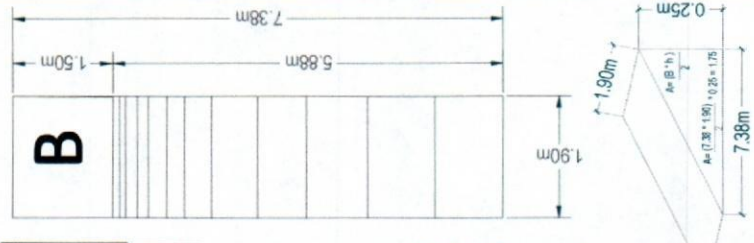
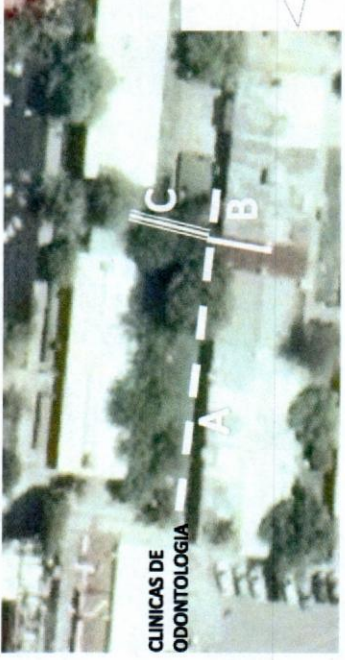
CLINICAS DE ODONTOLOGIA

CONTRATISTA: 

CHRISTIAN JAVIER HERRERA GRANADOS

SUPERVISION: 

ING. JONATHAN M. VILLARREAL HERNANDEZ

NIVEL:

No.DE CONTRATO : UACH-CCMS-001-2018-IF

RESIDENTE DE OBRA:
ING. JONATHAN MANUEL VILLARREAL HERNANDEZ

FECHA DE ELABORACION: 1 DE JUNIO AL 15 DE JUNIO 2018

CONTRATISTA : CHRISTIAN JAVIER HERRERA GRANADOS

No.	CONCEPTO	UNID.	LOCAL	LARGO	ANCHO ALTO	ESPESO R	SUB TOTAL	No. DE VECES	CANTIDAD TOTAL
1.2.1	Relleno para nivelacion con material de banco. Incluye: material, herramienta, acarreo, equipo, mano de obra, a nivel de obra terminada y todo lo necesario para su correcta ejecución.	m ³	A BANQUETA REGISTRO REGISTRO	13.24 0.83	1.46 -0.71	0.07	1.35 -0.59	1.00 1.00	1.35 -0.59
			B AREA C/CERAMICA	BASE MAYOR 1.30 1.50	ALTIMETRIA 1.20 1.30	ESPESES 3.75 0.90	0.07 0.07	1.00 1.00	0.33 0.09
							TOTAL	TOTAL	1.18

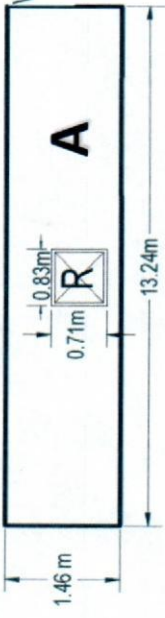
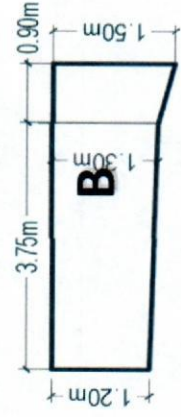

$$V = \frac{(B + b) \cdot h}{2} \cdot \text{espesor}$$



CONTRATISTA:

CHRISTIAN JAVIER HERRERA GRANADOS

SUPERVISION:

ING. JONATHAN MANUEL VILLARREAL HERNANDEZ

 RESIDENCIA DE OBRA	OBRA : CONSTRUCCIÓN Y RENOVACIÓN DE ESPACIOS Y ACCESOS UNIVERSITARIOS, PARA ESTUDIANTES EN SITUACIÓN DE VULNERABILIDAD DE LA UNIVERSIDAD AUTONOMA DE CHIHUAHUA,		ESTIMACION No. 01 (UNO)	HOJA
	NIVEL:		No. DE CONTRATO : UACH-CCMS-001-2018-IF	RESIDENTE DE OBRA: ING. JONATHAN MANUEL VILLARREAL HERNANDEZ
	FECHA DE ELABORACION: 1 DE JUNIO AL 15 DE JUNIO 2018		CONTRATISTA : CHRISTIAN JAVIER HERRERA GRANADOS	

No.	CONCEPTO	UNID.	LOCAL	LARGO	ANCHO ALTO	ESPESO R	SUB TOTAL	No. DE VECES	CANTIDAD TOTAL
1.2.1	Relleno para nivelacion con material de banco Incluye: material, herramienta, acarreo, equipo, mano de obra, a nivel de obra terminada y todo lo necesario para su correcta ejecucion.	m ³	DIRECCION ACADEMICA	1.36 1.30 2.04	1.36 1.36 1.36	0.25 0.25 0.25	0.23 0.22 0.69	1.00 1.00 1.00	0.23 0.22 0.69
								TOTAL	1.15

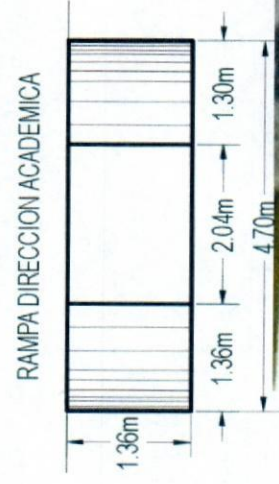

CONTRATISTA:
CHRISTIAN JAVIER HERRERA GRANADOS

SUPERVISION:
ING. JONATHAN M. VILLARREAL HERNANDEZ



RESIDENCIA DE OBRA

OBRA : CONSTRUCCIÓN Y RENOVACIÓN DE ESPACIOS Y ACCESOS UNIVERSITARIOS, PARA ESTUDIANTES EN SITUACION DE VULNERABILIDAD DE LA UNIVERSIDAD AUTONOMA DE CHIHUAHUA,

NIVEL: No.DE CONTRATO : UACH-CCMS-001-2018-IF

FECHA DE ELABORACION: 1 DE JUNIO AL 15 DE JUNIO 2018

CONTRATISTA : CHRISTIAN JAVIER HERRERA GRANADOS

ESTIMACION No. 01 (UNO)

HUJA

RESIDENTE DE OBRA:
ING. JONATHAN MANUEL VILLARREAL HERNANDEZ

No.	CONCEPTO	UNID.	LOCAL	LARGO	ANCHO ALTO	ESPESO R	SUB TOTAL	No. DE VECES	CANTIDAD TOTAL
1.2.1	Relleno para nivelacion con material de banco Incluye: material, herramienta, acarreo, equipo, mano de obra, a nivel de obra terminada y todo lo necesario para su correcta ejecución.	m ³	<p>DONDE HABIA JARDINERA</p> <p>A</p>	4.25	2.00	0.070	0.60	1.00	0.60
							TOTAL		0.60

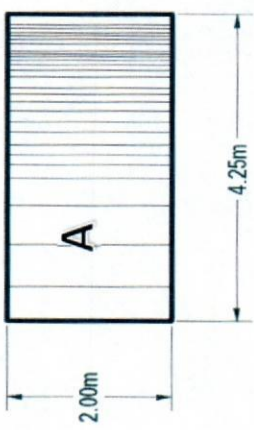

CONTRATISTA:

CHRISTIAN JAVIER HERRERA GRANADOS

SUPERVISION:

ING. JONATHAN MANUEL VILLARREAL HERNANDEZ

No.	CONCEPTO	UNID.	LOCAL	LARGO	ANCHO ALTO	AREA	ESESOR	No. DE VECES	CANTIDAD TOTAL
1.2.1	relleno para nivelación con material de banco. Incluye: material, herramienta, acarreo, equipo, mano de obra, a nivel de obra terminada y todo lo necesario para su correcta ejecución.	m ³	ESTACIONAMIENTO FACIATEC	2.30 1.10	1.38 0.47	3.17 0.52	0.05 0.05	1.00 1.00	0.16 0.03
TOTAL									0.19

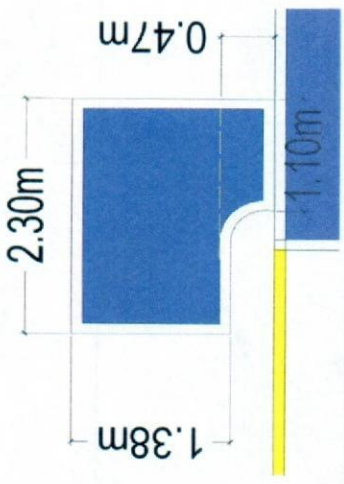

CONTRATISTA:
 CHRISTIAN JAVIER HERRERA GRANADOS

SUPERVISION:
 ING. JONATHAN MANUEL VILLARREAL HERNANDEZ

 RESIDENCIA DE OBRA		OBRA: CONSTRUCCIÓN Y RENOVACIÓN DE ESPACIOS Y ACCESOS UNIVERSITARIOS, PARA ESTUDIANTES EN SITUACIÓN DE VULNERABILIDAD DE LA UNIVERSIDAD AUTÓNOMA DE CHIHUAHUA,		ESTIMACION No. 01 (UNO)		HOJA	
NIVEL:		No. DE CONTRATO : UACH-COMS-001-2018-IF		RESIDENTE DE OBRA: ING. JONATHAN MANUEL VILLARREAL HERNANDEZ			
FECHA DE ELABORACION: 1 DE JUNIO AL 15 DE JUNIO 2018		CONTRATISTA : CHRISTIAN JAVIER HERRERA GRANADOS					

No.	CONCEPTO	UNID.	LOCAL	BASE	ALTURA	ESESOR	VOLUMEN	CANTIDAD TOTAL
1.2.1	Relleno para nivelacion con material de banco Incluye: material, herramienta, acarreo, equipo, mano de obra, a nivel de obra terminada y todo lo necesario para su correcta ejecución.	m ³	TRIANGULO	16.93	1.80	0.07	2.37	2.37
				1.30	1.80	0.07	0.08	0.08
							TOTAL	2.45

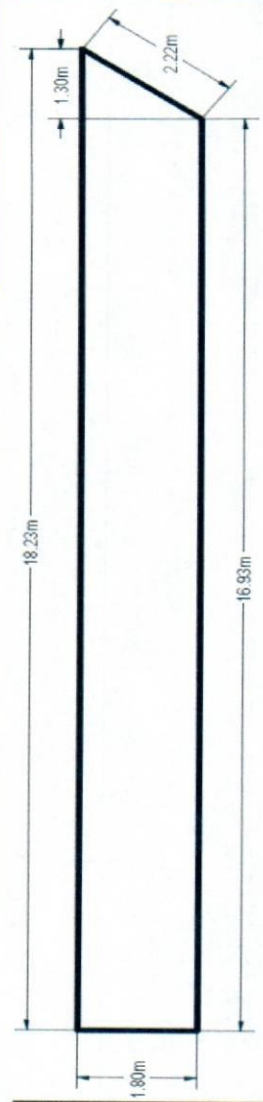

$$A = \frac{B + b}{2} \cdot h = \frac{1.80 + 1.30}{2} \cdot 1.17$$



CONTRATISTA:
 CHRISTIAN JAVIER HERRERA GRANADOS

SUPERVISION:
 ING. JONATHAN M. VILLARREAL HERNANDEZ

NIVEL:

No. DE CONTRATO : UACH-CCMS-001-2018-IF

RESIDENTE DE OBRA:
ING. JONATHAN MANUEL
VILLARREAL HERNANDEZ

FECHA DE ELABORACION: 1 DE JUNIO AL 15 DE JUNIO 2018

CONTRATISTA : CHRISTIAN JAVIER HERRERA GRANADOS

No.	CONCEPTO	UNIDA.	LOCAL	Base Mayor	Base Menor	Altura Promedio	AREA	Subtotal	CANTIDAD TOTAL
1.2.2	Rampa de concreto $f_c=150\text{kg/cm}^2$ de 8cms de espesor, reforzada con malla electro soldada 6-6-10. incluye: Cimbrado, desmibrado, vibrado, material, herramienta, equipo, mano de obra, a nivel de obra terminada y todo lo necesario para su correcta elaboración.	m^2	A C B D	1.38 2.48 1.38 1.23	1.27 1.38 1.70 3.80	1.80 1.20		2.39 2.32 2.35 4.67	2.39 2.32 2.35 4.67
							TOTAL	11.72	11.72

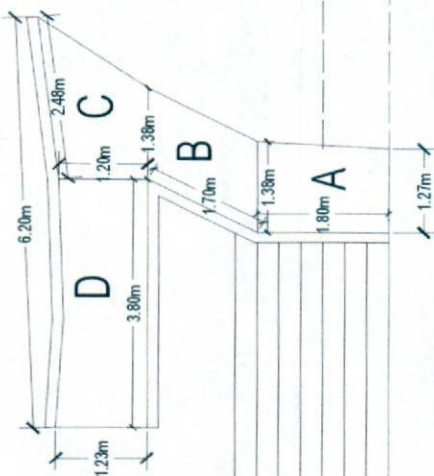
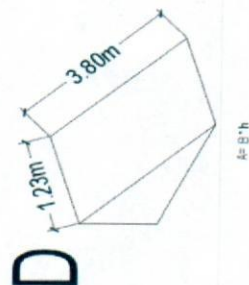
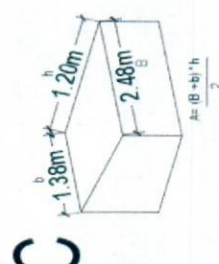
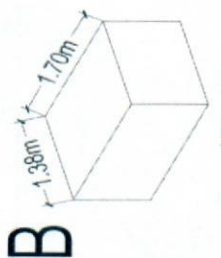
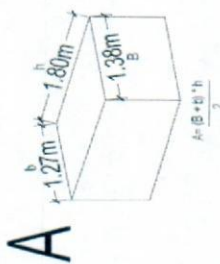

CONTRATISTA:

CHRISTIAN JAVIER HERRERA GRANADOS

SUPERVISION:

ING. JONATHAN VILLARREAL HERNANDEZ



UNIVERSIDAD AUTÓNOMA DE
CHIHUAHUA
RESIDENCIA DE OBRA

OBRA: CONSTRUCCIÓN Y RENOVACIÓN DE ESPACIOS Y ACCESOS UNIVERSITARIOS, PARA ESTUDIANTES EN SITUACIÓN DE VULNERABILIDAD DE LA UNIVERSIDAD AUTÓNOMA DE CHIHUAHUA.

NIVEL:

FECHA DE ELABORACION: 1 DE JUNIO AL 15 DE JUNIO 2018

No. DE CONTRATO : UACH-COMS-001-2018-IF

CONTRATISTA : CHRISTIAN JAVIER HERRERA GRANADOS

HOJA

RESIDENTE DE OBRA:
ING. JONATHAN MANUEL
VILLARREAL HERNANDEZ

No.	CONCEPTO	UNID.	LOCAL	LARGO	ANCHO ALTO	ESPESO R	SUB TOTAL	No. DE VECES	CANTIDAD TOTAL
1.2.2	Rampa de concreto f'c=150kg/cm2 de 8cms de espesor, reforzada con malla electro soldada 6-6-10-10, incluye: Cimbrado, desmbrado, vibrado, material, herramienta, equipo, mano de obra, a nivel de obra terminada y todo lo necesario para su correcta elaboración.	m ²	RAMPA CONECTA PASILLO	5.88	1.90		11.17	1.00	11.17
								TOTAL	11.17

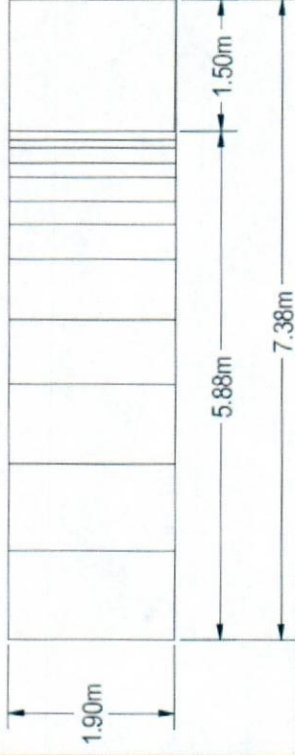

CONTRATISTA:

CHRISTIAN JAVIER HERRERA GRANADOS

12

SUPERVISION:

ING. JONATHAN M. VILLARREAL HERNANDEZ



RESIDENCIA DE OBRA

OBRA : CONSTRUCCIÓN Y RENOVACIÓN DE ESPACIOS Y ACCESOS UNIVERSITARIOS, PARA ESTUDIANTES EN SITUACIÓN DE VULNERABILIDAD DE LA UNIVERSIDAD AUTONOMA DE CHIHUAHUA,
 NIVEL:
 No.DE CONTRATO : UACH-CCMS-001-2018-IF
 RESIDENTE DE OBRA:
 ING. JONATHAN MANUEL VILLARREAL HERNANDEZ

No.	CONCEPTO	UNID.	LOCAL	LARGO	ANCHO ALTO	ESPESO R	SUB TOTAL	No. DE VECES	CANTIDAD TOTAL
122	Rampa de concreto f'c=150kg/cm2 de 8cms de espesor, reforzada con malla electo soldada 6-6-10-10, incluye: Cimbrado, desimbrado, vibrado, material, herramienta, equipo, mano de obra, a nivel de obra terminada y todo lo necesario para su correcta elaboración.	m ²	DONDE HABIA JARDINERA A	4.25	2.00		8.50	1.00	8.50
			PASILLO FACIATEC B	4.86	2.10		10.21	1.00	10.21
								TOTAL	18.71

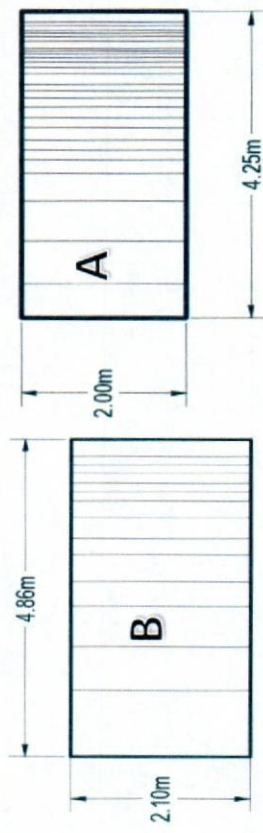
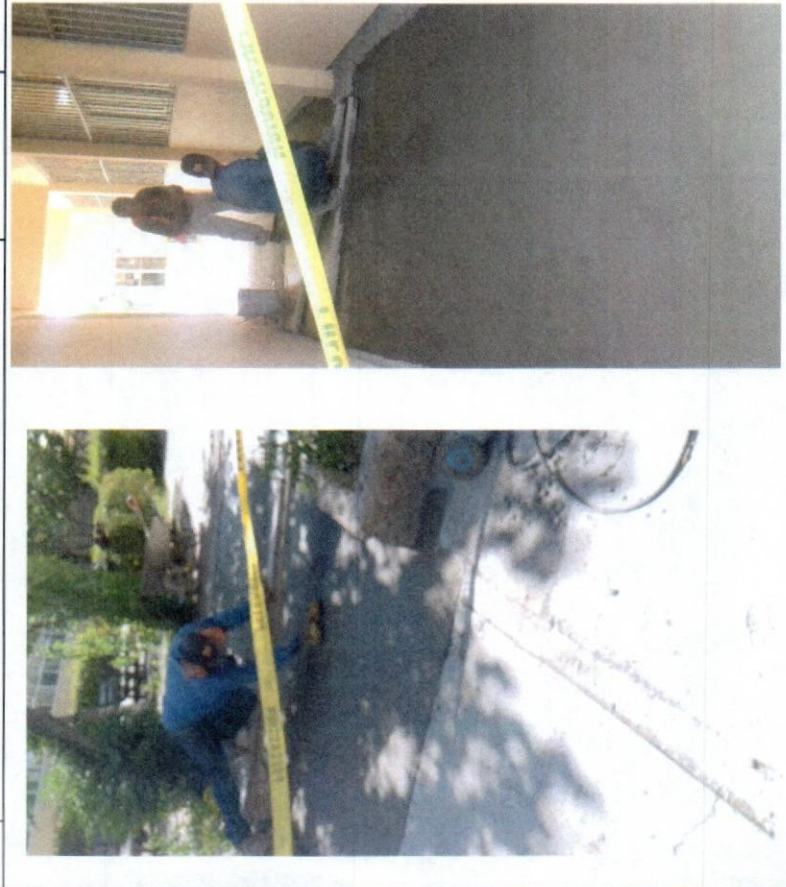

CONTRATISTA:
 CHRISTIAN JAVIER HERRERA GRANADOS

SUPERVISION:
 ING. JONATHAN M. VILLARREAL HERNANDEZ

No.	CONCEPTO	UNID.	LOCAL	LARGO	ANCHO ALTO	ESPESO R	SUB TOTAL	No. DE VECES	CANTIDAD TOTAL
1.2.2	Rampa de concreto f'c=150kg/cm2 de 8cms de espesor, reforzada con malla electro soldada 6-6-10-10, incluye: Cimbrado, desimbrado, vibrado, material, herramienta, equipo, mano de obra, a nivel de obra terminada y todo lo necesario para su correcta elaboración.	m ²	ESTACIONAMIENTO FACATEC	2.30 1.10	1.38 0.47		3.17 0.52	1.00 1.00	3.17 0.52
								TOTAL	3.69

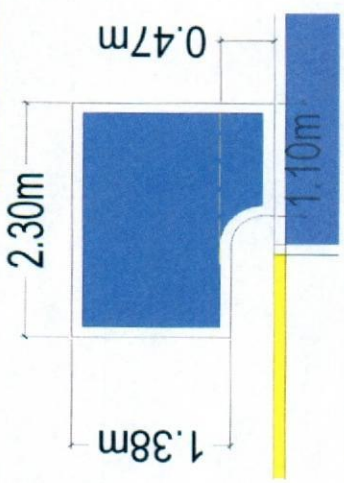

CONTRATISTA:

 CHRISTIAN JAVIER HERRERA GRANADOS

SUPERVISION:

 ING. JONATHAN M. VILLARREAL HERNANDEZ



RESIDENCIA DE OBRA

OBRA: CONSTRUCCIÓN Y RENOVACIÓN DE ESPACIOS Y ACCESOS UNIVERSITARIOS, PARA ESTUDIANTES EN SITUACIÓN DE VULNERABILIDAD DE LA UNIVERSIDAD AUTONOMA DE CHIHUAHUA.

ESTIMACION No. 01 (UNO)

HOJA

NIVEL:
No. DE CONTRATO : UACH-CCMS-001-2018-IF

RESIDENTE DE OBRA:
ING. JONATHAN MANUEL VILLARREAL HERNANDEZ

FECHA DE ELABORACION: 1 DE JUNIO AL 15 DE JUNIO 2018

CONTRATISTA : CHRISTIAN JAVIER HERRERA GRANADOS

No.	CONCEPTO	LOCAL.	UNID.	LARGO	ANCHO ALTO	ESPESO R	SUB TOTAL	No. DE VECES	CANTIDAD TOTAL
1.2.3	Firme de concreto f'c= 150kg/cm2 reforzado con malla electro soldada 6-6-10-10 Incluye: Trazo, cimbrado, material, vidrio, herramienta, equipo, mano de obra, a nivel de obra terminada y todo lo necesario para su correcta elaboración.	CLINICAS DE ODONTOLOGIA	m ²	5.50	1.00		5.50	1.00	5.50
				BASE MAYO	BASE MENOF	ALTURA	SUB TOTAL	No. Veces	
				1.00	0.27	1.58	1.00	1.00	1.00
								TOTAL	6.50

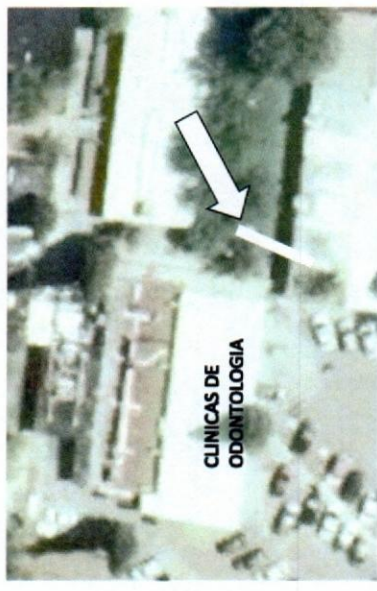
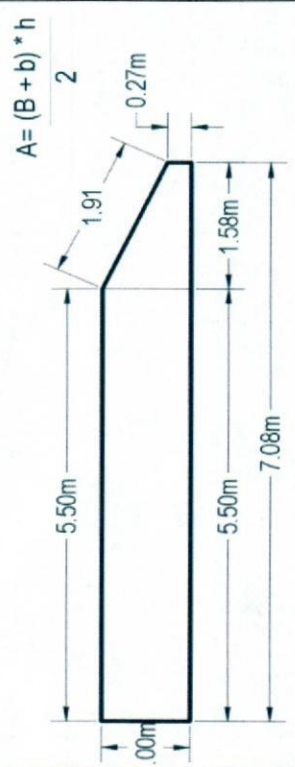

CONTRATISTA:

CHRISTIAN JAVIER HERRERA GRANADOS

SUPERVISION:

ING. JONATHAN M. VILLARREAL HERNANDEZ



UNIVERSIDAD AUTÓNOMA DE
CHIHUAHUA
RESIDENCIA DE OBRA

OBRA : CONSTRUCCIÓN Y RENOVACIÓN DE ESPACIOS Y ACCESOS UNIVERSITARIOS, PARA ESTUDIANTES EN SITUACIÓN DE VULNERABILIDAD DE LA UNIVERSIDAD AUTÓNOMA DE CHIHUAHUA.

NIVEL:

Nº.DE CONTRATO : UACH-CCMS-001-2018-IF

FECHA DE ELABORACION: 1 DE JUNIO AL 15 DE JUNIO 2018

CONTRATISTA : CHRISTIAN JAVIER HERRERA GRANADOS

RESIDENTE DE OBRA:
ING. JONATHAN MANUEL
VILLARREAL HERNANDEZ

HOJA

ESTIMACION No. 01 (UNO)

No.	CONCEPTO	UNID.	LOCAL	LARGO	ANCHO ALTO	ESPESO R	SUB TOTAL	No. DE VECES	CANTIDAD TOTAL
1.2.3	Firme de concreto f'c= 150kg/cm2 reforzado con malla electro soldada 6-6-10-10 Incluye: Trazo, cimbrado, descimbrado, material, vidrio, herramienta, equipo, mano de obra, a nivel de obra terminada y todo lo necesario para su correcta elaboración.	m ²	A. PASILLO B. RAMPA C. DESPUES DE RAMPA	81.94 1.50 11.86	1.30 1.90 1.90		106.52 2.85 22.53	1.00 1.00 1.00	106.52 2.85 22.53
TOTAL									131.91

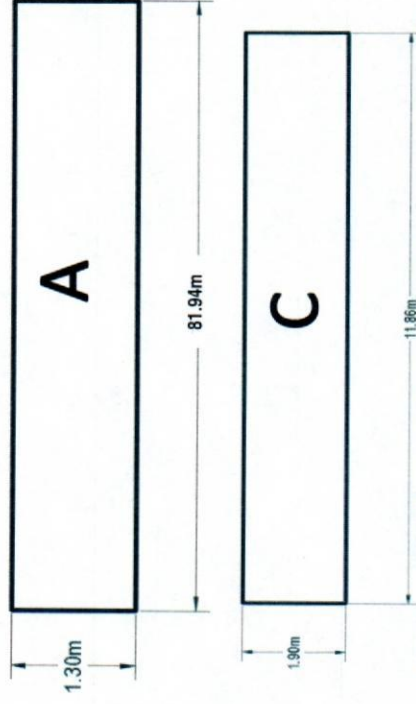

CONTRATISTA:

CHRISTIAN JAVIER HERRERA GRANADOS

SUPERVISION:

ING. JONATHAN MANUEL VILLARREAL HERNANDEZ

 RESIDENCIA DE OBRA	OBRA : CONSTRUCCIÓN Y RENOVACIÓN DE ESPACIOS Y ACCESOS UNIVERSITARIOS, PARA ESTUDIANTES EN SITUACIÓN DE VULNERABILIDAD DE LA UNIVERSIDAD AUTONOMA DE CHIHUAHUA.		ESTIMACION No. 01 (UNO)	HOJA
	NIVEL:	No. DE CONTRATO : UACH-CCMS-001-2018-IF		RESIDENTE DE OBRA: ING. JONATHAN MANUEL VILLARREAL HERNANDEZ
FECHA DE ELABORACION: 1 DE JUNIO AL 15 DE JUNIO 2018		CONTRATISTA : CHRISTIAN JAVIER HERRERA GRANADOS		

No.	CONCEPTO	UNID.	LOCAL.	Base Mayor	Base Menor	Altura Promedio	AREA	Subtotal	CANTIDAD TOTAL
1.3.1	Pintura de trafico en firme color de acuerdo a la necesidad, marca comex Incluye: material, herramienta, equipo, mano de obra y todo lo necesario para su correcta ejecución	m ²	A C B D	1.38 2.48 1.38 1.23	1.27 1.38 1.70 3.80	1.80 1.20		2.39 2.32 2.35 4.67	2.39 2.32 2.35 4.67
TOTAL								11.72	11.72

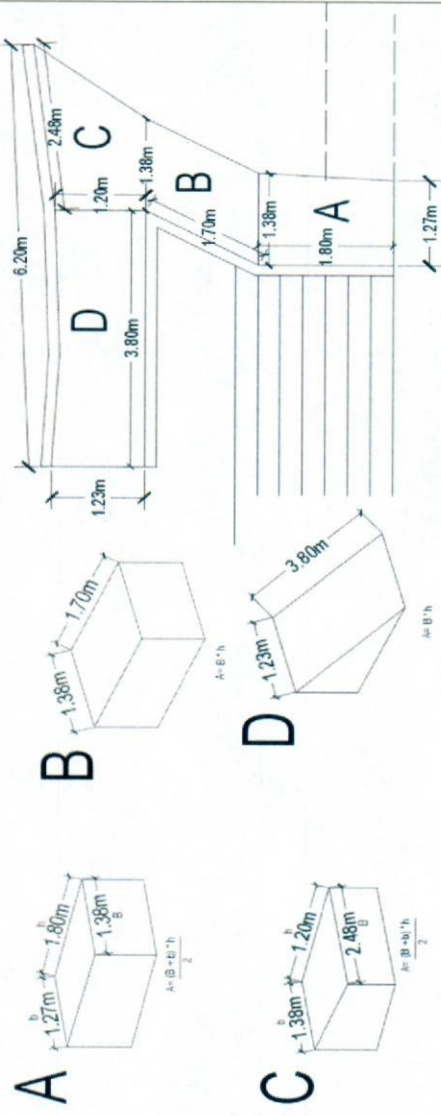
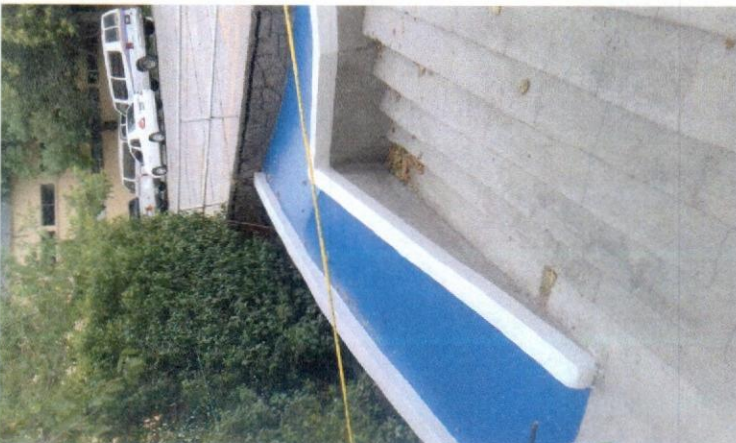

CONTRATISTA:

 CHRISTIAN JAVIER HERRERA GRANADOS

SUPERVISION:

 ING. JONATHAN M. VILLARREAL HERNANDEZ

No.	CONCEPTO	UNID.	LOCAL	LARGO	ANCHO ALTO	ESPESO R	SUB TOTAL	No. DE VECES	CANTIDAD TOTAL
1.3.1	Pintura de tráfico en firme color de acuerdo a la necesidad, marca comex incluye: material, herramienta, equipo, mano de obra y todo lo necesario para su correcta ejecución	m ²	DIRECCION ACADEMICA	2.04 1.36 1.30 4.70	0.30 0.30 1.36 1.36	/2 /2	0.61 0.20 0.88 6.39	1.00 1.00 1.00 1.00	0.61 0.20 0.88 6.39
							TOTAL	TOTAL	8.09



RAMPA DIRECCION ACADEMICA

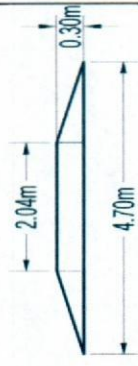
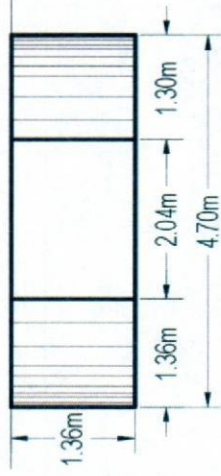



UNIVERSIDAD AUTÓNOMA DE
CHIHUAHUA
RESIDENCIA DE OBRA

OBRA: CONSTRUCCIÓN Y RENOVACIÓN DE ESPACIOS Y ACCESOS UNIVERSITARIOS, PARA ESTUDIANTES EN SITUACIÓN DE VULNERABILIDAD DE LA UNIVERSIDAD AUTONOMA DE CHIHUAHUA.

NIVEL:

No. DE CONTRATO: UACH-CCMS-001-2018-IF

FECHA DE ELABORACION: 1 DE JUNIO AL 15 DE JUNIO 2018

CONTRATISTA: CHRISTIAN JAVIER HERRERA GRANADOS

HOJA

RESIDENTE DE OBRA:
ING. JONATHAN MANUEL
VILLARREAL HERNANDEZ

No.	CONCEPTO	UNID.	LOCAL	LARGO	ANCHO ALTO	ESPESO R	SUB TOTAL	No. DE VECES	CANTIDAD TOTAL
1.3.1	Pintura de trafico en firme color de acuerdo a la necesidad, marca comex incluye: material, herramienta, equipo, mano de obra y todo lo necesario para su correcta ejecución	m ²							
			A RAMPA DE ACCESO	23.90	1.40		33.46	1.00	33.46
			B RAMPA A FACIATEC	0.96	0.80		0.77	1.00	0.77
			C RAMPA A RAMPA	1.00	0.74		0.74	1.00	0.74
			D RAMPA	1.10	1.03		1.13	1.00	1.13
			E ESTACIONAMIENTO	2.70	4.00		10.80	1.00	10.80
			F RAMPA A BANQUETA	5.20	4.10		18.60	1.00	18.60
				1.55	1.16		3.52	1.00	3.52
							TOTAL	TOTAL	69.02

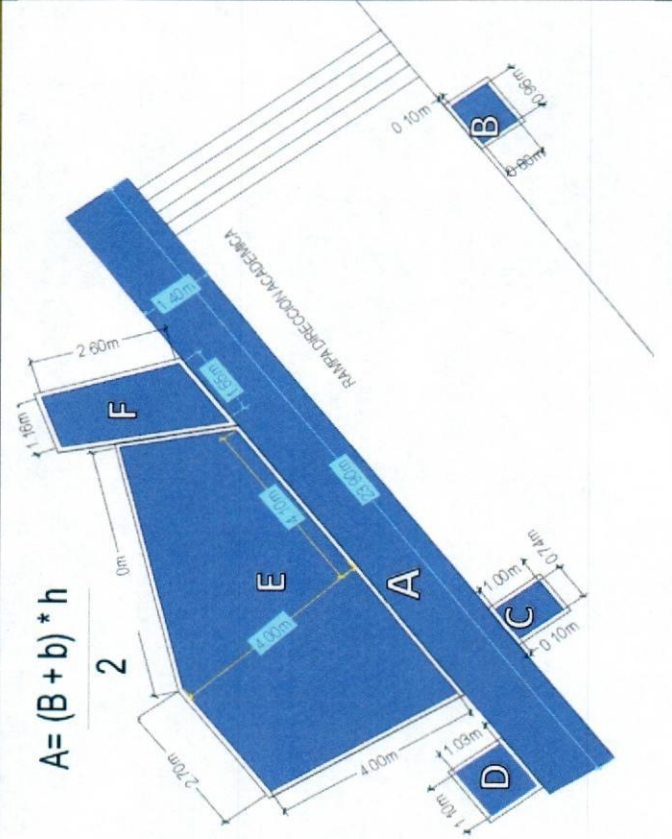

CONTRATISTA:

CHRISTIAN JAVIER HERRERA GRANADOS

SUPERVISION:

ING. JONATHAN M. VILLARREAL HERNANDEZ



RESIDENCIA DE OBRA

OBRA : CONSTRUCCIÓN Y RENOVACIÓN DE ESPACIOS Y ACCESOS UNIVERSITARIOS, PARA ESTUDIANTES EN SITUACIÓN DE VULNERABILIDAD DE LA UNIVERSIDAD AUTÓNOMA DE CHIHUAHUA,

NIVEL:

No. DE CONTRATO : UACH-CCMS-001-2018-IF

FECHA DE ELABORACION: 1 DE JUNIO AL 15 DE JUNIO 2018

CONTRATISTA : CHRISTIAN JAVIER HERRERA GRANADOS

HOJA

RESIDENTE DE OBRA:
ING. JONATHAN MANUEL VILLARREAL HERNANDEZ

No.	CONCEPTO	UNID.	LOCAL	LARGO	ANCHO ALTO	ESPESO R	SUB TOTAL	No. DE VECES	CANTIDAD TOTAL
1.3.1	Pintura de trafico en firme color de acuerdo a la necesidad, marca comex Incluye: material, herramienta, equipo, mano de obra y todo lo necesario para su correcta ejecución	m ²	DONDE HABIA JARDINERA A PASILLO FACIATEC B	4.05 4.66	1.80 1.90		7.29 8.85	1.00 1.00	7.29 8.85
								TOTAL	16.14

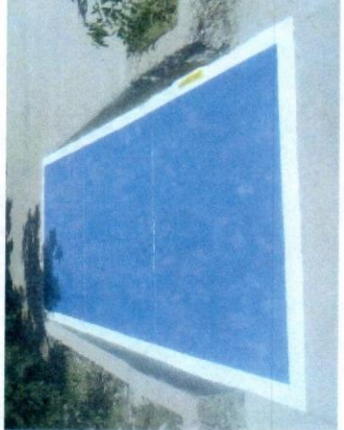
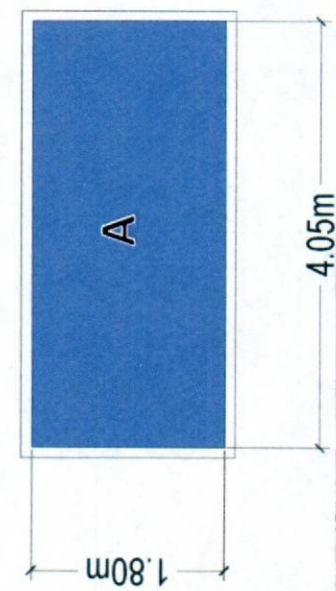
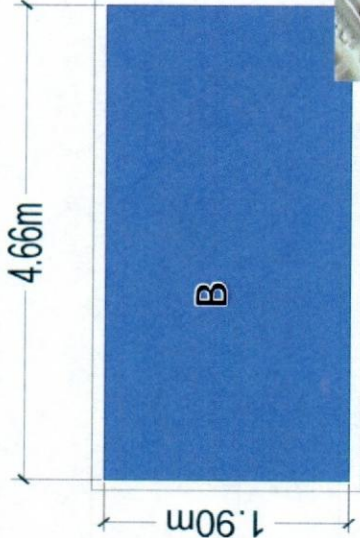

CONTRATISTA:

CHRISTIAN JAVIER HERRERA GRANADOS

SUPERVISION:

ING. JONATHAN M. VILLARREAL HERNANDEZ

No.	CONCEPTO	UNID.	LOCAL	LARGO	ANCHO ALTO	ESPESO R	SUB TOTAL	No. DE VECES	CANTIDAD TOTAL
1.3.1	Pintura de trafico en firme color de acuerdo a la necesidad, marca comex Incluye: material, herramienta, equipo, mano de obra y todo lo necesario para su correcta ejecución	m ²	RAMPA 1 RAMPA 2 ESTACIONAMINETO	1.00 2.10 0.89 5.13	0.80 1.18 0.37 2.00		0.80 2.48 0.33 10.26	1.00 1.00 1.00 2.00 TOTAL	0.80 2.48 0.33 20.52 24.13

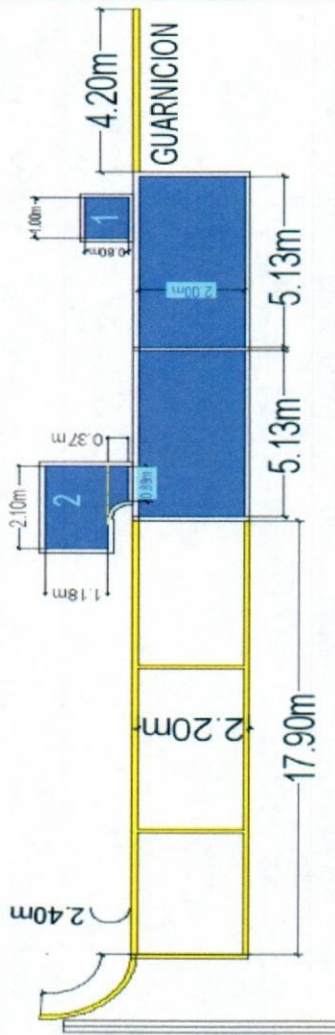

CONTRATISTA:

CHRISTIAN JAVIER HERRERA GRANADOS

33

SUPERVISION:

ING. JONATHAN M. VILLARREAL HERNANDEZ

 UNIVERSIDAD AUTÓNOMA DE CHIHUAHUA RESIDENCIA DE OBRA		OBRA : CONSTRUCCIÓN Y RENOVACIÓN DE ESPACIOS Y ACCESOS UNIVERSITARIOS, PARA ESTUDIANTES EN SITUACIÓN DE VULNERABILIDAD DE LA UNIVERSIDAD AUTONOMA DE CHIHUAHUA,		ESTIMACION No. 01 (UNO)		HOJA	
NIVEL:		No.DE CONTRATO : UACH-COMS-001-2018-IF		RESIDENTE DE OBRA:		ING. JONATHAN MANUEL VILLARREAL HERNANDEZ	
FECHA DE ELABORACION: 1 DE JUNIO AL 15 DE JUNIO 2018		CONTRATISTA : CHRISTIAN JAVIER HERRERA GRANADOS		No. DE CONTRATO : UACH-COMS-001-2018-IF		RESIDENTE DE OBRA:	
FECHA DE ELABORACION: 1 DE JUNIO AL 15 DE JUNIO 2018		CONTRATISTA : CHRISTIAN JAVIER HERRERA GRANADOS		No. DE CONTRATO : UACH-COMS-001-2018-IF		RESIDENTE DE OBRA:	

No.	CONCEPTO	UNID.	LOCAL	LARGO	ANCHO ALTO	ESPESO R	SUB TOTAL	No. DE VECES	CANTIDAD TOTAL
1.3.1	Pintura de trafico en firme color de acuerdo a la necesidad, marca comex Incluye: material, herramienta, equipo, mano de obra y todo lo necesario para su correcta ejecución	m ²	SUBA	5.34 5.10 1.12	1.65 1.75 1.27		8.81 8.93 2.09	1.00 1.00 1.00	8.81 8.93 2.09
							TOTAL	TOTAL	19.83



$$A = \frac{(B + b) * h}{2}$$

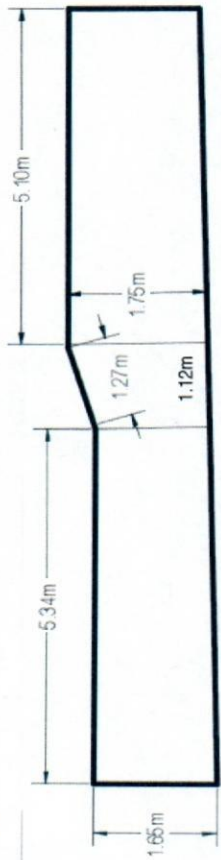

CONTRATISTA:
 CHRISTIAN JAVIER HERRERA GRANADOS

SUPERVISION:
 ING. JONATHAN MANUEL VILLARREAL HERNANDEZ



RESIDENCIA DE OBRA

OBRA : CONSTRUCCIÓN Y RENOVACIÓN DE ESPACIOS Y ACCESOS UNIVERSITARIOS. PARA ESTUDIANTES EN SITUACIÓN DE VULNERABILIDAD DE LA UNIVERSIDAD AUTONOMA DE CHIHUAHUA.

NIVEL: No. DE CONTRATO : UACH-CCMS-001-2018-IF

FECHA DE ELABORACION: 1 DE JUNIO AL 15 DE JUNIO 2018

CONTRATISTA : CHRISTIAN JAVIER HERRERA GRANADOS

RESIDENTE DE OBRA: ING. JONATHAN MANUEL VILLARREAL HERNANDEZ

ESTIMACION No. 01 (UNO)

HOJA

No.	CONCEPTO	UNID.	LOCAL	LARGO	ANCHO ALTO	ESPESO R	SUB TOTAL	No. DE VECES	CANTIDAD TOTAL
1.3.1	Pintura de trafico en firme color de acuerdo a la necesidad, marca comex Incluye: material, herramienta, equipo, mano de obra y todo lo necesario para su correcta ejecución	m ²	SUBA	3.35	5.25		17.59	1.00	17.59
				MENOS 15CM DE LINEA				TOTAL	17.59

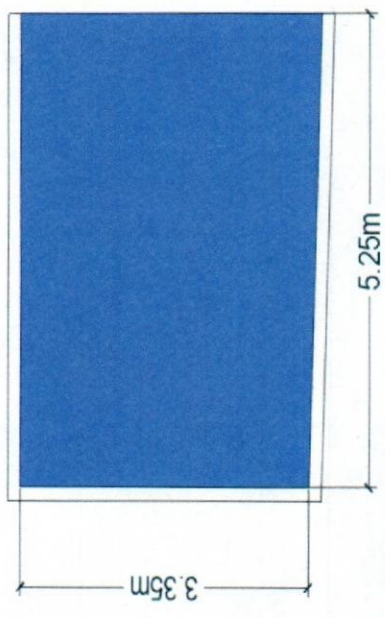

CONTRATISTA:

CHRISTIAN JAVIER HERRERA GRANADOS

SUPERVISION:

ING. JONATHAN VILLARREAL HERNANDEZ

 UNIVERSIDAD AUTÓNOMA DE CHIHUAHUA RESIDENCIA DE OBRA		OBRA : CONSTRUCCIÓN Y RENOVACIÓN DE ESPACIOS Y ACCESOS UNIVERSITARIOS, PARA ESTUDIANTES EN SITUACIÓN DE VULNERABILIDAD DE LA UNIVERSIDAD AUTÓNOMA DE CHIHUAHUA.		ESTIMACION No. 01 (UNO)		HOJA	
NIVEL:		No. DE CONTRATO : UACH-COMS-001-2018-IF		RESIDENTE DE OBRA:		ING. JONATHAN MANUEL VILLARREAL HERNANDEZ	
FECHA DE ELABORACION: 1 DE JUNIO AL 15 DE JUNIO 2018		CONTRATISTA : CHRISTIAN JAVIER HERRERA GRANADOS		No. DE CONTRATO : UACH-COMS-001-2018-IF		RESIDENTE DE OBRA:	

No.	CONCEPTO	UNID.	LOCAL	LARGO	ANCHO ALTO	ESPESO R	SUB TOTAL	No. DE VECES	CANTIDAD TOTAL
1.3.1	Pintura de trafico en firme color de acuerdo a la necesidad, marca comex incluye: material, herramienta, equipo, mano de obra y todo lo necesario para su correcta ejecución	m ²	SUBA	2.80	4.80		13.44	1.00	13.44
								TOTAL	13.44

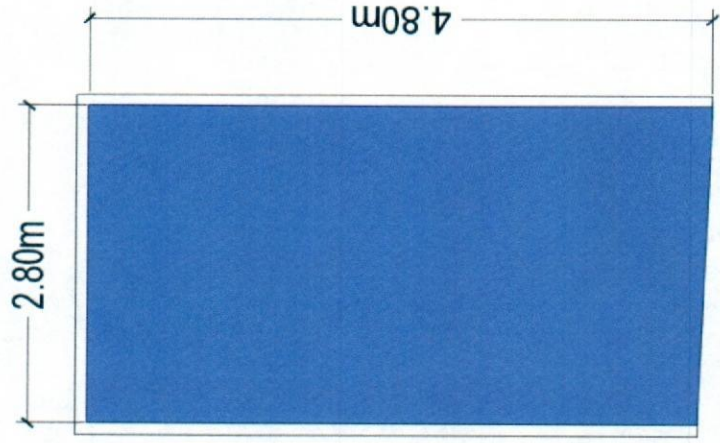

CONTRATISTA:
 CHRISTIAN JAVIER HERRERA GRANADOS

SUPERVISION:
 ING. JONATHAN M. VILLARREAL HERNANDEZ

 UNIVERSIDAD AUTÓNOMA DE CHIHUAHUA RESIDENCIA DE OBRA		OBRA : CONSTRUCCIÓN Y RENOVACIÓN DE ESPACIOS Y ACCESOS UNIVERSITARIOS, PARA ESTUDIANTES EN SITUACIÓN DE VULNERABILIDAD DE LA UNIVERSIDAD AUTÓNOMA DE CHIHUAHUA,		ESTIMACION No. 01 (UNO)		HOJA	
NIVEL:		No.DE CONTRATO : UACH-CCMS-001-2018-IF		No. DE CONTRATO : UACH-CCMS-001-2018-IF		RESIDENTE DE OBRA: ING. JONATHAN MANUEL VILLARREAL HERNANDEZ	
FECHA DE ELABORACION: 1 DE JUNIO AL 15 DE JUNIO 2018		CONTRATISTA : CHRISTIAN JAVIER HERRERA GRANADOS		CONTRATISTA : CHRISTIAN JAVIER HERRERA GRANADOS		RESIDENTE DE OBRA: ING. JONATHAN MANUEL VILLARREAL HERNANDEZ	

No.	CONCEPTO	UNID.	LOCAL	LARGO	ANCHO ALTO	ESPESO R	SUB TOTAL	No. DE VECES	CANTIDAD TOTAL
1.3.1	Pintura de tráfico en firme color de acuerdo a la necesidad, marca comex incluye: material, herramienta, equipo, mano de obra y todo lo necesario para su correcta ejecución	m ²	SUBA	4.50	5.08		22.86	2.00	45.72
				LINEAS DE 30CM					
								TOTAL	45.72

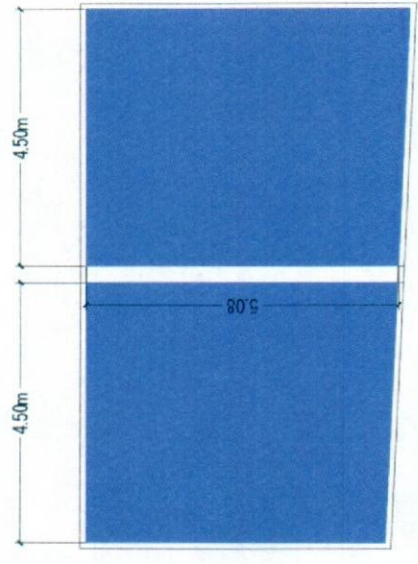
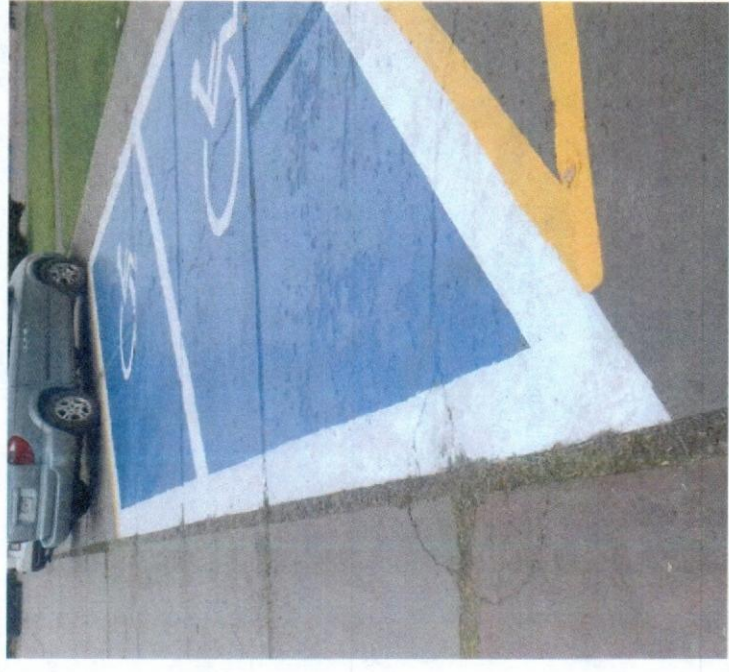

CONTRATISTA:
 CHRISTIAN JAVIER HERRERA GRANADOS

SUPERVISION:
 ING. JONATHAN M. VILLARREAL HERNANDEZ



UNIVERSIDAD AUTÓNOMA DE
CHIHUAHUA
RESIDENCIA DE OBRA

OBRA: CONSTRUCCIÓN Y RENOVACIÓN DE ESPACIOS Y ACCESOS UNIVERSITARIOS, PARA ESTUDIANTES EN SITUACIÓN DE VULNERABILIDAD DE LA UNIVERSIDAD AUTÓNOMA DE CHIHUAHUA.
NIVEL:
No. DE CONTRATO: UACH-CCMS-001-2018-IF
FECHA DE ELABORACIÓN: 1 DE JUNIO AL 15 DE JUNIO 2018
CONTRATISTA: CHRISTIAN JAVIER HERRERA GRANADOS

HOUA

RESIDENTE DE OBRA:
ING. JONATHAN MANUEL VILLARREAL HERNANDEZ

No.	CONCEPTO	UNID.	LOCAL	LARGO	ANCHO ALTO	ESPESO R	SUB TOTAL	No. DE VECES	CANTIDAD TOTAL
1.3.1	Pintura de trafico en firme color de acuerdo a la necesidad, marca comex incluye: material, herramienta, equipo, mano de obra y todo lo necesario para su correcta ejecución	m ²	SUBA	4.13 1.05	2.85 1.50		11.77 1.58	1.00 1.00	11.77 1.58
								TOTAL	13.35

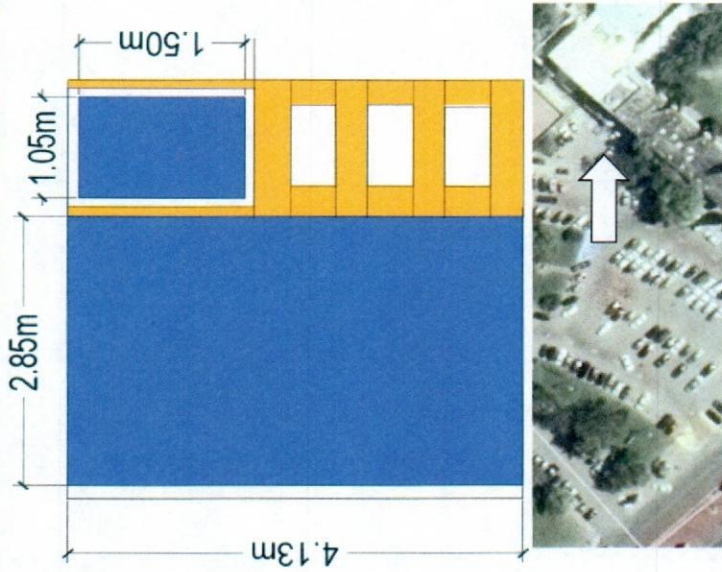

CONTRATISTA:

CHRISTIAN JAVIER HERRERA GRANADOS

SUPERVISION:

ING. JONATHAN M. VILLARREAL HERNANDEZ

 UNIVERSIDAD AUTÓNOMA DE CHIHUAHUA RESIDENCIA DE OBRA		OBRA : CONSTRUCCIÓN Y RENOVACIÓN DE ESPACIOS Y ACCESOS UNIVERSITARIOS, PARA ESTUDIANTES EN SITUACIÓN DE VULNERABILIDAD DE LA UNIVERSIDAD AUTONOMA DE CHIHUAHUA.		ESTIMACION No. 01 (UNO)		HOJA	
NIVEL:		No. DE CONTRATO : UACH-CCMS-001-2018-IF		RESIDENTE DE OBRA: ING. JONATHAN MANUEL VILLARREAL HERNANDEZ			
FECHA DE ELABORACION: 1 DE JUNIO AL 15 DE JUNIO 2018		CONTRATISTA : CHRISTIAN JAVIER HERRERA GRANADOS					

No.	CONCEPTO	UNID.	LOCAL	LARGO	ANCHO ALTO	ESPESOR	SUB TOTAL	No. DE VECES	CANTIDAD TOTAL
1.3.1	Pintura de trafico en firme color de acuerdo a la necesidad, marca comex Incluye: material, herramienta, equipo, mano de obra y todo lo necesario para su correcta ejecución	m2		2.90	6.40		18.56	1.00	18.56
5.40				5.00		27.00	1.00	27.00	
BASE MAYOR				BASE MENOR	ALTURA				
7.65				6.21	5.00	34.65	1.00	34.65	
							TOTAL	TOTAL	80.21

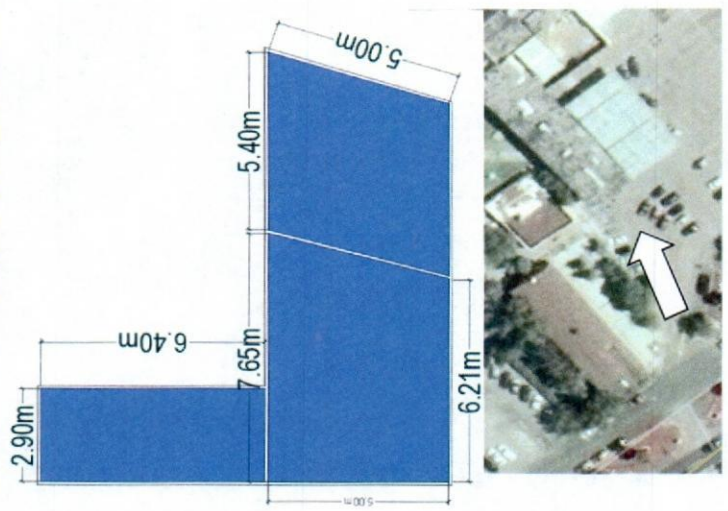

CONTRATISTA:
 CHRISTIAN JAVIER HERRERA GRANADOS

SUPERVISION:
 ING. JONATHAN M. VILLARREAL HERNANDEZ



UNIVERSIDAD AUTÓNOMA DE
CHIHUAHUA
RESIDENCIA DE OBRA

OBRA : CONSTRUCCIÓN Y RENOVACIÓN DE ESPACIOS Y ACCESOS UNIVERSITARIOS, PARA ESTUDIANTES EN SITUACIÓN DE VULNERABILIDAD DE LA UNIVERSIDAD AUTONOMA DE CHIHUAHUA.

NIVEL:

FECHA DE ELABORACION: 1 DE JUNIO AL 15 DE JUNIO 2018

CONTRATISTA : CHRISTIAN JAVIER HERRERA GRANADOS

No. DE CONTRATO : UACH-CCMS-001-2018-IF

ESTIMACION No. 01 (UNO)

HOJA

RESIDENTE DE OBRA:
ING. JONATHAN MANUEL VILLARREAL HERNANDEZ

No.	CONCEPTO	LOCAL.	UNID.	LARGO	ANCHO ALTO	ESPESO R	SUB TOTAL	No. DE VECES	CANTIDAD TOTAL
1.3.2	Suministro y colocación de Pintura en líneas marca comex de tráfico asfalto o concreto incluye: trazo de líneas, limpieza de superficies, mano de obra, acarreo, herramientas, materiales, a nivel de obra terminada y todo lo necesario para su correcta ejecución	RAMPA SUBA	m	1.83					1.83
				1.70					1.70
				3.80					3.80
				6.20					6.20
								TOTAL	13.53

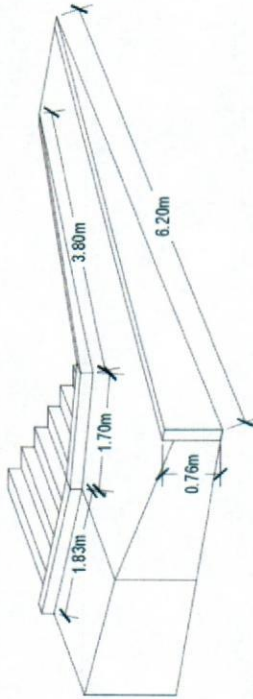

CONTRATISTA:

CHRISTIAN JAVIER HERRERA GRANADOS

SUPERVISION:

ING. JONATHAN MANUEL VILLARREAL HERNANDEZ



UNIVERSIDAD AUTÓNOMA DE
CHIHUAHUA
RESIDENCIA DE OBRA

OBRA : CONSTRUCCIÓN Y RENOVACIÓN DE ESPACIOS Y ACCESOS UNIVERSITARIOS, PARA ESTUDIANTES EN SITUACIÓN DE VULNERABILIDAD DE LA UNIVERSIDAD AUTONOMA DE CHIHUAHUA,		ESTIMACION No. 01 (UNO)		HOJA
NIVEL:		No. DE CONTRATO : UACH-CCMS-001-2018-IF		RESIDENTE DE OBRA:
FECHA DE ELABORACION: 1 DE JUNIO AL 15 DE JUNIO 2018		CONTRATISTA : CHRISTIAN JAVIER HERRERA GRANADOS		ING. JONATHAN MANUEL VILLARREAL HERNANDEZ

No.	CONCEPTO	UNID.	LOCAL	LARGO LINEA BLANCA	LARGO LINEA AZUL	SUB TOTAL	No. DE VECES	CANTIDAD TOTAL
1.32	Suministro y colocación de Pintura en líneas marca comex de tráfico asfalto o concreto incluye: trazo de líneas, limpieza de superficies, mano de obra, acarreos, herramientas, materiales, a nivel de obra terminada y todo lo necesario para su correcta ejecución	m	AUDITORIO FACIATEC	4.85	4.65			
				1.34	1.14			
				8.75	8.55			
				0.98	0.79			
				3.90	3.80			
				0.35	0.35			
				2.60	2.60			
				1.85	1.85			
				7.74	7.64			
				2.08	1.78			
				3.28	3.18			
				0.36	0.46			
				0.55	1.96			
				2.80	0.45			
				39.23	39.20		TOTAL	78.43

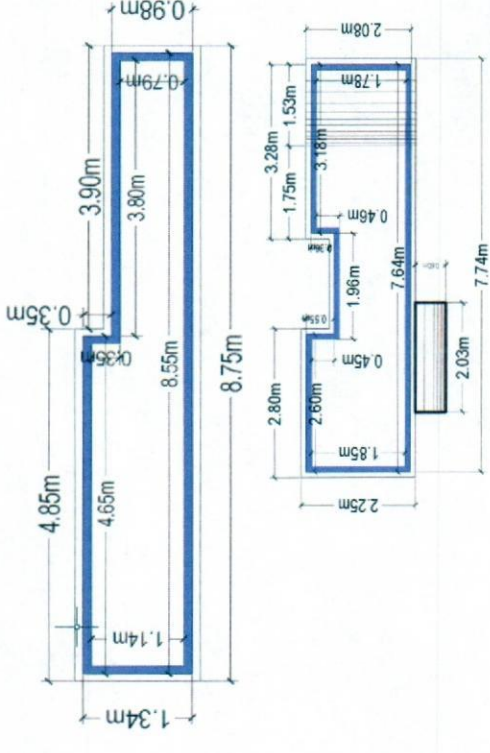
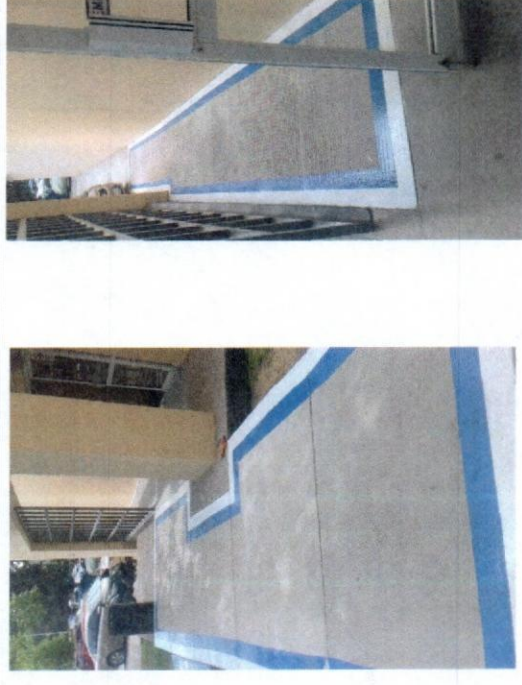

CONTRATISTA:

CHRISTIAN JAVIER HERRERA GRANADOS

SUPERVISION:

ING. JONATHAN M. VILLARREAL HERNANDEZ

 UNIVERSIDAD AUTÓNOMA DE CHIHUAHUA RESIDENCIA DE OBRA		OBRA : CONSTRUCCIÓN Y RENOVACION DE ESPACIOS Y ACCESOS UNIVERSITARIOS, PARA ESTUDIANTES EN SITUACION DE VULNERABILIDAD DE LA UNIVERSIDAD AUTONOMA DE CHIHUAHUA, NIVEL:		ESTIMACION No. 01 (UNO)		HOJA	
		No. DE CONTRATO : UACH-CCMS-001-2018-IF				RESIDENTE DE OBRA: ING. JONATHAN MANUEL VILLARREAL HERNANDEZ	
		FECHA DE ELABORACION: 1 DE JUNIO AL 15 DE JUNIO 2018		CONTRATISTA : CHRISTIAN JAVIER HERRERA GRANADOS			

No.	CONCEPTO	UNID.	LOCAL	LARGO	ANCHO ALTO	ESPESO R	SUB TOTAL	No. DE VECES	CANTIDAD TOTAL
1.3.2	Suministro y colocacion de Pintura en lineas marca comex de trafico asfalto o concreto incluye: trazo de lineas, limpieza de superficies, mano de obra, acarreos, herramientas, materiales, a nivel de obra terminada y todo lo necesario para su correcta ejeccion	m	DONDE HABIA JARDINERA A PASILLO FACIATEC B	4.25 1.80 4.86 1.90				2.00 2.00 2.00 2.00 TOTAL	8.50 3.60 9.72 3.80 25.62

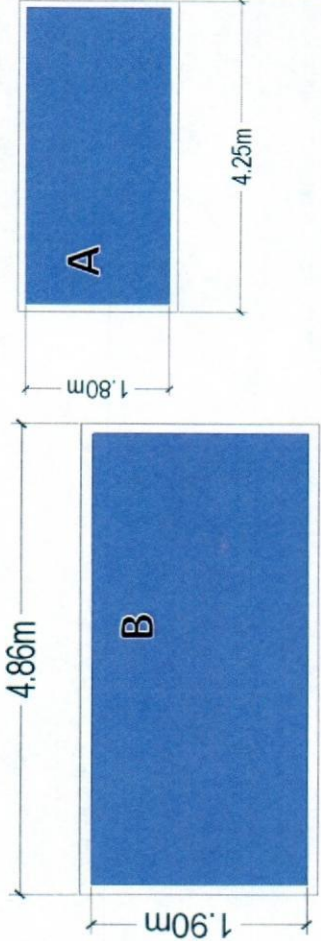

CONTRATISTA:
 CHRISTIAN JAVIER HERRERA GRANADOS

SUPERVISION:
 ING. JONATHAN M. VILLARREAL HERNANDEZ



UNIVERSIDAD AUTÓNOMA DE
CHIHUAHUA
RESIDENCIA DE OBRA

OBRA : CONSTRUCCIÓN Y RENOVACIÓN DE ESPACIOS Y ACCESOS UNIVERSITARIOS, PARA ESTUDIANTES EN SITUACIÓN DE VULNERABILIDAD DE LA UNIVERSIDAD AUTONOMA DE CHIHUAHUA.

NIVEL:

No. DE CONTRATO : UACH-CCMS-001-2018-IF

FECHA DE ELABORACION: 1 DE JUNIO AL 15 DE JUNIO 2018

CONTRATISTA : CHRISTIAN JAVIER HERRERA GRANADOS

HOJA

RESIDENTE DE OBRA:
ING. JONATHAN MANUEL
VILLARREAL HERNANDEZ

No.	CONCEPTO	UNID.	LOCAL	LARGO	ANCHO ALTO	ESPESO R	SUB TOTAL	No. DE VECES	CANTIDAD TOTAL		
I.3.2	Suministro y colocacion de Pintura en lineas marca comex de trafico asfalto o concreto incluye: trazo de lineas, limpieza de superficies, mano de obra, acarrees, herramientas, materiales, a nivel de obra terminada y todo lo necesario para su correcta ejeccion	m	RAMPA 1	1.20					2.00	2.40	
			RAMPA 2	0.80					2.00	1.60	
				2.30						2.00	4.60
				1.28						1.00	1.28
				1.55						1.00	1.55
			Guarnicion amarilla	4.20						1.00	4.20
				17.90						2.00	35.80
				2.40						1.00	2.40
				10.55						2.00	21.10
				2.20						6.00	13.20
							TOTAL	88.13			

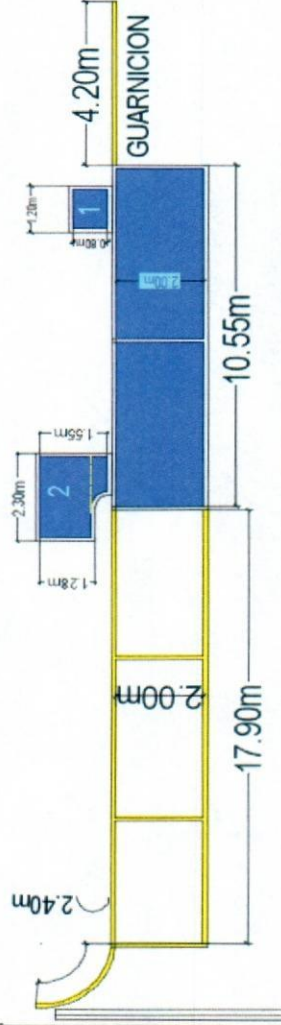
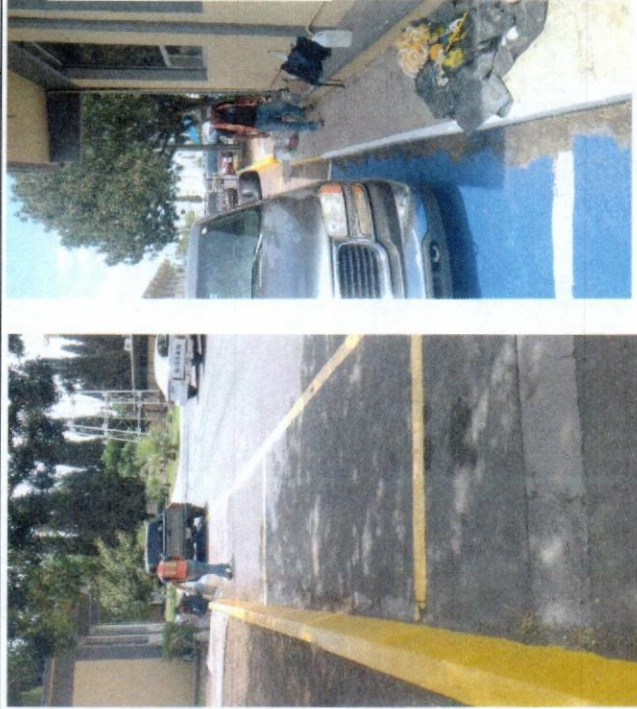

CONTRATISTA:

CHRISTIAN JAVIER HERRERA GRANADOS

SUPERVISION:

ING. JONATHAN MANUEL VILLARREAL HERNANDEZ

 UNIVERSIDAD AUTÓNOMA DE CHIHUAHUA RESIDENCIA DE OBRA		OBRA : CONSTRUCCIÓN Y RENOVACIÓN DE ESPACIOS Y ACCESOS UNIVERSITARIOS, PARA ESTUDIANTES EN SITUACIÓN DE VULNERABILIDAD DE LA UNIVERSIDAD AUTÓNOMA DE CHIHUAHUA.		ESTIMACION No. 01 (UNO)		HOJA	
NIVEL:		No. DE CONTRATO : UACH-CCMS-001-2018-IF		RESIDENTE DE OBRA:		ING. JONATHAN MANUEL VILLARREAL HERNANDEZ	
FECHA DE ELABORACION: 1 DE JUNIO AL 15 DE JUNIO 2018		CONTRATISTA : CHRISTIAN JAVIER HERRERA GRANADOS		No. DE CONTRATO : UACH-CCMS-001-2018-IF		RESIDENTE DE OBRA:	

No.	CONCEPTO	UNID.	LOCAL	LARGO	ANCHO ALTO	ESPESO R	SUB TOTAL	No. DE VECES	CANTIDAD TOTAL
1.3.2	suministro y colocacion de Pintura en líneas marca comex de trafico asfalto o concreto incluye: trazo de líneas, limpieza de superficies, mano de obra, acarreo, herramientas, materiales, a nivel de obra terminada y todo lo necesario para su correcta ejeccion	m	SUBA	3.35 4.90 5.74			3.35 4.90 5.74	1.00 1.00 1.00	3.35 4.90 5.74
								TOTAL	13.99

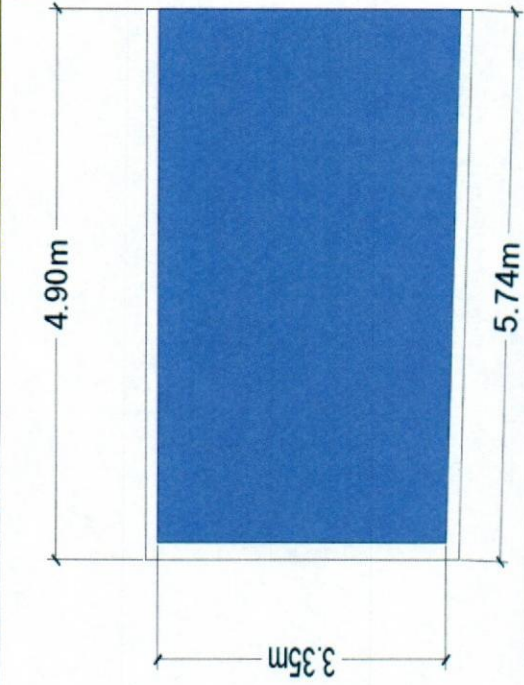

CONTRATISTA:
CHRISTIAN JAVIER HERRERA GRANADOS

SUPERVISION:
ING. JONATHAN MANUEL VILLARREAL HERNANDEZ

 RESIDENCIA DE OBRA		OBRA : CONSTRUCCIÓN Y RENOVACION DE ESPACIOS Y ACCESOS UNIVERSITARIOS, PARA ESTUDIANTES EN SITUACION DE VULNERABILIDAD DE LA UNIVERSIDAD AUTONOMA DE CHIHUAHUA,		ESTIMACION No. 01 (UNO)		HOJA	
NIVEL:		No. DE CONTRATO : UACH-CCMS-001-2018-IF		RESIDENTE DE OBRA:		ING. JONATHAN MANUEL VILLARREAL HERNANDEZ	
FECHA DE ELABORACION: 1 DE JUNIO AL 15 DE JUNIO 2018		CONTRATISTA : CHRISTIAN JAVIER HERRERA GRANADOS					

No.	CONCEPTO	UNID.	LOCAL	LARGO	ANCHO ALTO	ESPESO R	SUB TOTAL	No. DE VECES	CANTIDAD TOTAL
1.3.2	suministro y colocacion de Pintura en lineas marca comex de trafico asfalto o concreto incluye: trazo de lineas, limpieza de superficies, mano de obra, acarreo, herramientas, materiales, a nivel de obra terminada y todo lo necesario para su correcta ejeccion	m	SUBA	3.05 5.80 4.20 3.75				2.00 2.00 2.00 2.00	6.10 11.60 8.40 7.50
							TOTAL	TOTAL	33.60

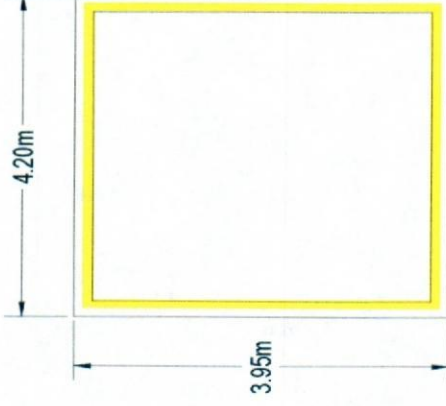
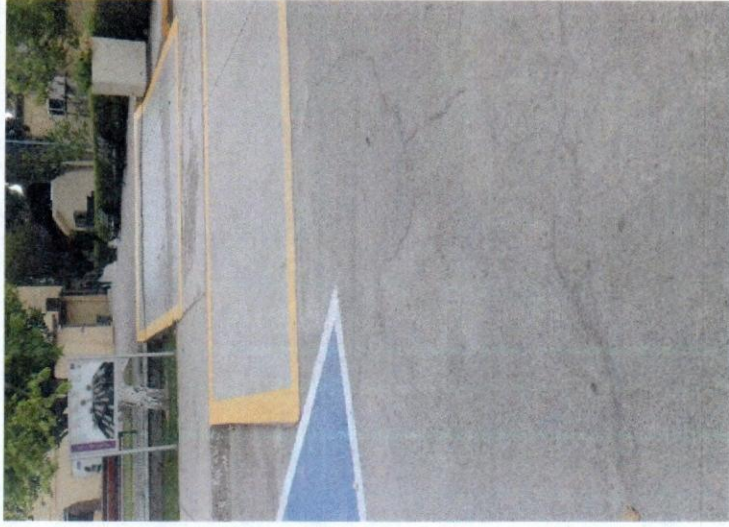

CONTRATISTA:

CHRISTIAN JAVIER HERRERA GRANADOS

SUPERVISION:

ING. JONATHAN MANUEL VILLARREAL HERNANDEZ



RESIDENCIA DE OBRA

OBRA: CONSTRUCCIÓN Y RENOVACIÓN DE ESPACIOS Y ACCESOS UNIVERSITARIOS, PARA ESTUDIANTES EN SITUACIÓN DE VULNERABILIDAD DE LA UNIVERSIDAD AUTONOMA DE CHIHUAHUA,
 NIVEL:
 No. DE CONTRATO : UACH-CCMS-001-2018-IF
 FECHA DE ELABORACION: 1 DE JUNIO AL 15 DE JUNIO 2018
 CONTRATISTA : CHRISTIAN JAVIER HERRERA GRANADOS
 RESIDENTE DE OBRA:
 ING. JONATHAN MANUEL VILLARREAL HERNANDEZ

No.	CONCEPTO	UNID.	LOCAL	LARGO	ANCHO ALTO	ESPESO R	SUB TOTAL	No. DE VECES	CANTIDAD TOTAL
1.3.2	suministro y colocacion de Pintura en lineas marca comex de trafico asfalto o concreto incluye: trazo de lineas, limpieza de superficies, mano de obra, acarreo, herramientas, materiales, a nivel de obra terminada y todo lo necesario para su correcta ejeccion	m	SUBA	2.88 6.00 5.60				1.00 1.00 1.00	2.88 6.00 5.60
								TOTAL	14.48

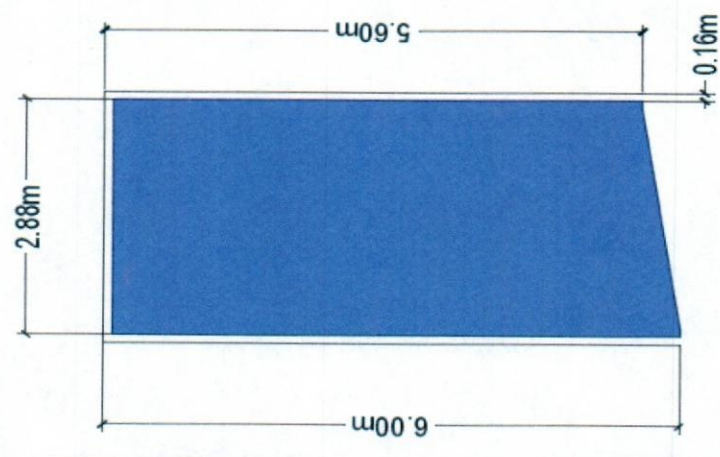
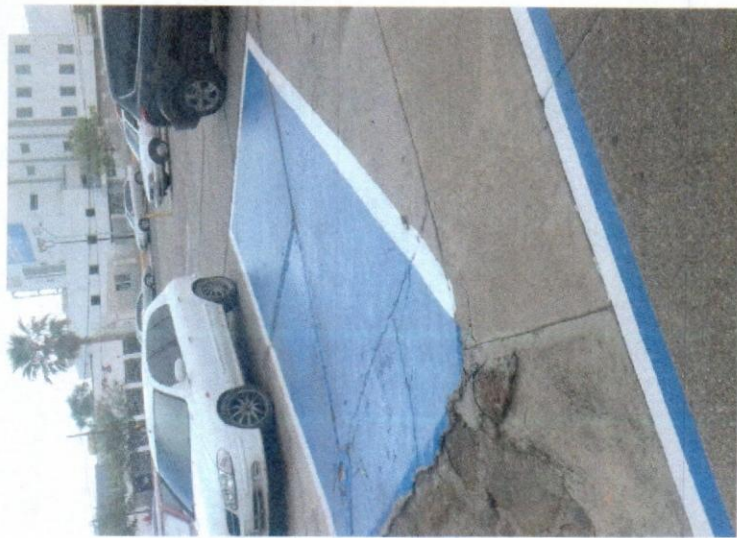

CONTRATISTA:
 CHRISTIAN JAVIER HERRERA GRANADOS

SUPERVISION:
 ING. JONATHAN M. VILLARREAL HERNANDEZ

 UNIVERSIDAD AUTÓNOMA DE CHIHUAHUA RESIDENCIA DE OBRA		OBRA : CONSTRUCCIÓN Y RENOVACIÓN DE ESPACIOS Y ACCESOS UNIVERSITARIOS, PARA ESTUDIANTES EN SITUACIÓN DE VULNERABILIDAD DE LA UNIVERSIDAD AUTONOMA DE CHIHUAHUA,		ESTIMACION No. 01 (UNO)		HOJA	
NIVEL:		No.DE CONTRATO : UACH-CCMS-001-2018-IF		RESIDENTE DE OBRA:		ING. JONATHAN MANUEL VILLARREAL HERNANDEZ	
FECHA DE ELABORACION: 1 DE JUNIO AL 15 DE JUNIO 2018		CONTRATISTA : CHRISTIAN JAVIER HERRERA GRANADOS					

No.	CONCEPTO	UNID.	LOCAL	LARGO	ANCHO ALTO	ESPESO R	SUB TOTAL	No. DE VECES	CANTIDAD TOTAL
1.3.2	suministro y colocacion de Pintura en lineas marca comex de trafico asfalto o concreto incluye: trazo de lineas, limpieza de superficies, mano de obra, acarreos, herramientas, materiales, a nivel de obra terminada y todo lo necesario para su correcta ejeccion	m	SUBA	7.60	BLANCAS			2.00	15.20
				1.30	BLANCAS			2.00	2.60
				7.40	AZULES			2.00	14.80
				1.10	AZULES			2.00	2.20
								TOTAL	34.80

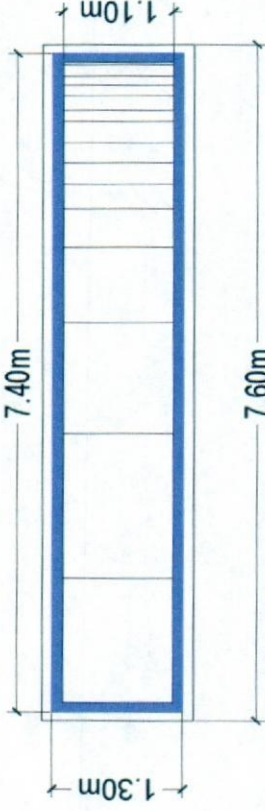

CONTRATISTA:

CHRISTIAN JAVIER HERRERA GRANADOS

SUPERVISION:

ING. JONATHAN M. VILLARREAL HERNANDEZ

 RESIDENCIA DE OBRA		OBRA : CONSTRUCCIÓN Y RENOVACIÓN DE ESPACIOS Y ACCESOS UNIVERSITARIOS, PARA ESTUDIANTES EN SITUACIÓN DE VULNERABILIDAD DE LA UNIVERSIDAD AUTONOMA DE CHIHUAHUA.		ESTIMACION No. 01 (UNO)		HOJA	
		NIVEL:		No. DE CONTRATO : UACH-CCMS-001-2018-IF		RESIDENTE DE OBRA:	
		FECHA DE ELABORACION: 1 DE JUNIO AL 15 DE JUNIO 2018		CONTRATISTA : CHRISTIAN JAVIER HERRERA GRANADOS		ING. JONATHAN MANUEL VILLARREAL HERNANDEZ	

No.	CONCEPTO	UNID.	LOCAL	LARGO	ANCHO ALTO	ESPESO R	SUB TOTAL	No. DE VECES	CANTIDAD TOTAL
1.3.2	suministro y colocación de Pintura en líneas marca comex de tráfico asfáltico o concreto incluye: trazo de líneas, limpieza de superficies, mano de obra, acarreo, herramientas, materiales, a nivel de obra terminada y todo lo necesario para su correcta ejecución	m	SUBA	11.80				2.00	23.60
				1.30				2.00	2.60
				11.40				2.00	22.80
				1.10				2.00	2.20
								TOTAL	51.20

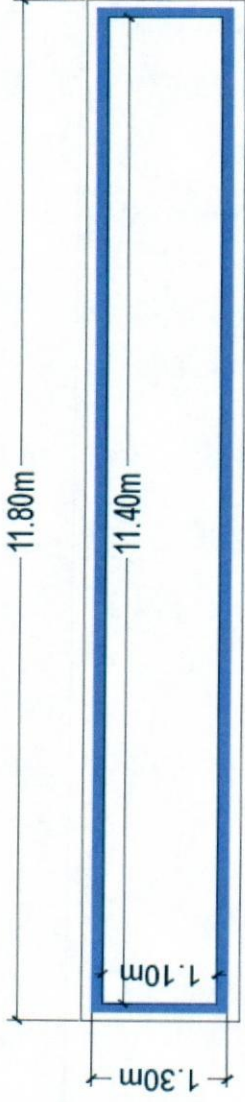

CONTRATISTA:

CHRISTIAN JAVIER HERRERA GRANADOS

SUPERVISION:

ING. JONATHAN M. VILLARREAL HERNANDEZ

 RESIDENCIA DE OBRA	OBRA: CONSTRUCCIÓN Y RENOVACIÓN DE ESPACIOS Y ACCESOS UNIVERSITARIOS, PARA ESTUDIANTES EN SITUACIÓN DE VULNERABILIDAD DE LA UNIVERSIDAD AUTÓNOMA DE CHIHUAHUA.		ESTIMACION No. 01 (UNO)		HOJA
	NIVEL:		No. DE CONTRATO : UACH-COMS-001-2018-IF		RESIDENTE DE OBRA:
FECHA DE ELABORACION: 1 DE JUNIO AL 15 DE JUNIO 2018		CONTRATISTA : CHRISTIAN JAVIER HERRERA GRANADOS		ING. JONATHAN MANUEL VILLARREAL HERNANDEZ	

No.	CONCEPTO	UNID.	LOCAL	LARGO	ANCHO ALTO	ESPESO R	SUB TOTAL	No. DE VECES	CANTIDAD TOTAL
1.3.2	suministro y colocacion de Pintura en lineas marca comex de trafico asfalto o concreto incluye: trazo de lineas, limpieza de superficies, mano de obra, acarreo, herramientas, materiales. a nivel de obra terminada y todo lo necesario para su correcta ejeccion	m	SUBA	9.85				2.00	19.70
				2.45				2.00	4.90
				9.55				2.00	19.10
				2.15				2.00	4.30
				0.50				1.00	0.50
								TOTAL	48.50

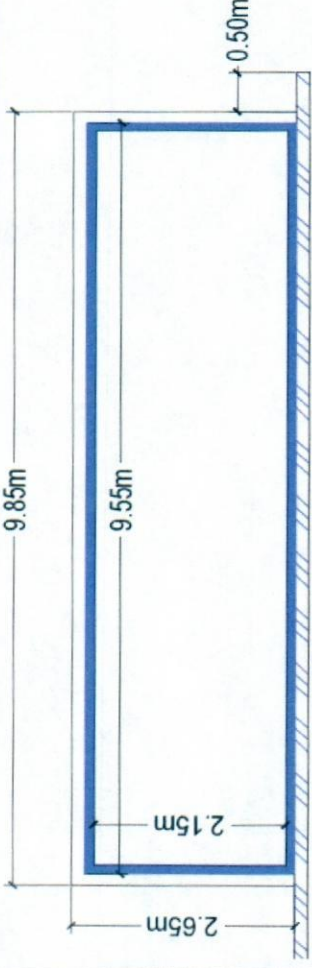

CONTRATISTA:
 CHRISTIAN JAVIER HERRERA GRANADOS

SUPERVISION:
 ING. JONATHAN M. VILLARREAL HERNANDEZ



UNIVERSIDAD AUTÓNOMA DE
CHIHUAHUA

RESIDENCIA DE OBRA

OBRA : CONSTRUCCIÓN Y RENOVACIÓN DE ESPACIOS Y ACCESOS UNIVERSITARIOS, PARA ESTUDIANTES EN SITUACIÓN DE VULNERABILIDAD DE LA UNIVERSIDAD AUTÓNOMA DE CHIHUAHUA.

NIVEL:

FECHA DE ELABORACION: 1 DE JUNIO AL 15 DE JUNIO 2018

No.DE CONTRATO : UACH-COMS-001-2018-IF

CONTRATISTA : CHRISTIAN JAVIER HERRERA GRANADOS

HOJA

RESIDENTE DE OBRA:
ING. JONATHAN MANUEL
VILLARREAL HERNANDEZ

No.	CONCEPTO	UNID.	LOCAL	LARGO	ANCHO ALTO	ESPESO R	SUB TOTAL	No. DE VECES	CANTIDAD TOTAL
1.3.2	suministro y colocacion de Pintura en líneas marca comex de tráfico asfalto o concreto incluye: trazo de líneas, limpieza de superficies, mano de obra, acarreo, herramientas, materiales, a nivel de obra terminada y todo lo necesario para su correcta ejecución	m	SUBA	10.07					10.07
				4.85					4.85
				9.90					9.90
				5.30					5.30
				5.08					5.08
				5.45					5.45
				4.30					4.30
				5.60					5.60
				1.75					1.75
								TOTAL	52.30

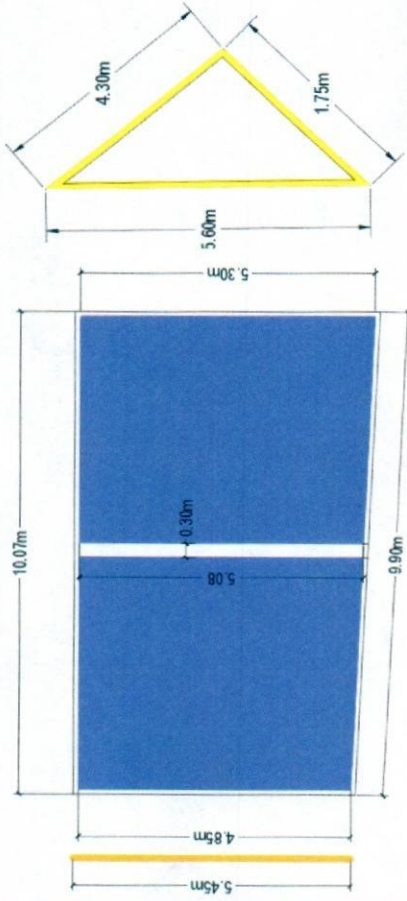

CONTRATISTA:

CHRISTIAN JAVIER HERRERA GRANADOS

54

SUPERVISION:

ING. JONATHAN M. VILLARREAL HERNANDEZ

 RESIDENCIA DE OBRA		OBRA: CONSTRUCCIÓN Y RENOVACIÓN DE ESPACIOS Y ACCESOS UNIVERSITARIOS, PARA ESTUDIANTES EN SITUACIÓN DE VULNERABILIDAD DE LA UNIVERSIDAD AUTONOMA DE CHIHUAHUA.		ESTIMACION No. 01 (UNO)	HOJA
		NIVEL:		No. DE CONTRATO : UACH-CCMS-001-2018-IF	RESIDENTE DE OBRA: ING. JONATHAN MANUEL VILLARREAL HERNANDEZ
FECHA DE ELABORACION: 1 DE JUNIO AL 15 DE JUNIO 2018		CONTRATISTA : CHRISTIAN JAVIER HERRERA GRANADOS		No. DE CONTRATO : UACH-CCMS-001-2018-IF	

No.	CONCEPTO	UNID.	LOCAL	LARGO	ANCHO ALTO	ESPESO R	SUB TOTAL	No. DE VECES	CANTIDAD TOTAL
1.3.2	suministro y colocacion de Pintura en líneas marca comex de trafico asfalto o concreto incluye: trazo de líneas, limpieza de superficies, mano de obra, acarrees, herramientas, materiales, a nivel de obra terminada y todo lo necesario para su correcta ejeccion	m	SUBA	4.13				1.00	4.13
				1.25				2.00	2.50
				1.50				2.00	3.00
				1.70				2.00	3.40
				1.25				4.00	5.00
				0.41				6.00	2.46
TOTAL									20.49

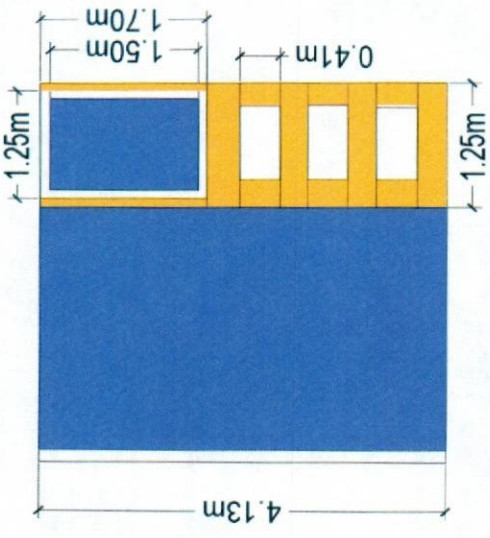

CONTRATISTA:
 CHRISTIAN JAVIER HERRERA GRANADOS

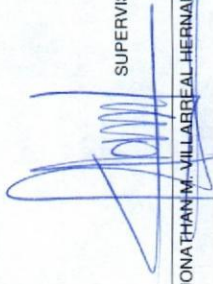
SUPERVISION:

 ING. JONATHAN VILLARREAL HERNANDEZ



UNIVERSIDAD AUTÓNOMA DE
CHIHUAHUA

RESIDENCIA DE OBRA

OBRA : CONSTRUCCIÓN Y RENOVACIÓN DE ESPACIOS Y ACCESOS UNIVERSITARIOS, PARA ESTUDIANTES EN SITUACIÓN DE VULNERABILIDAD DE LA UNIVERSIDAD AUTÓNOMA DE CHIHUAHUA.

NIVEL:

FECHA DE ELABORACION: 1 DE JUNIO AL 15 DE JUNIO 2018

No.DE CONTRATO : UACH-CCMS-001-2018-IF

CONTRATISTA : CHRISTIAN JAVIER HERRERA GRANADOS

HOJA

RESIDENTE DE OBRA:
ING. JONATHAN MANUEL
VILLARREAL HERNANDEZ

No.	CONCEPTO	UNID.	LOCAL	LARGO	ANCHO ALTO	ESPESO R	SUB TOTAL	No. DE VECES	CANTIDAD TOTAL
1.3.2	suministro y colocacion de Pintura en lineas marca comex de trafico asfalto o concreto incluye: trazo de lineas, limpieza de superficies, mano de obra, acarreo, herramientas, materiales, a nivel de obra terminada y todo lo necesario para su correcta ejeccion	m	SUBA	4.30 4.93 3.70 1.56 0.50 2.20			4.30 4.93 3.70 1.56 0.50 2.20	1.00 1.00 1.00 1.00 1.00 1.00	4.30 4.93 3.70 1.56 0.50 2.20
								TOTAL	17.19

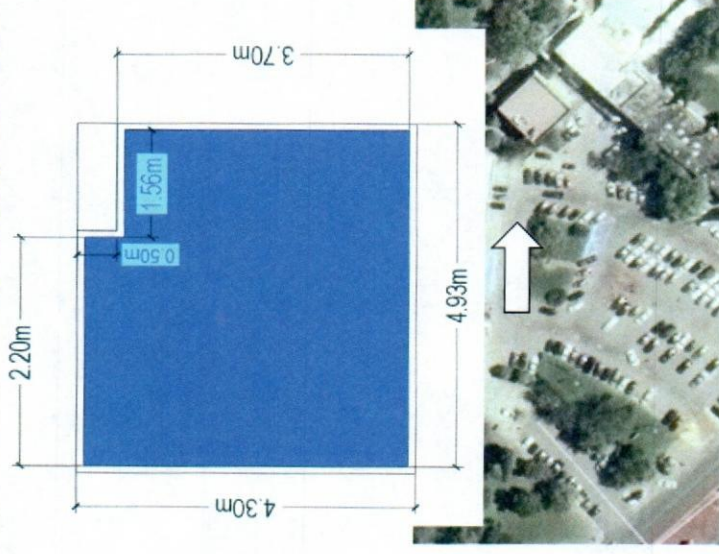

CONTRATISTA:

CHRISTIAN JAVIER HERRERA GRANADOS

58

SUPERVISION:

ING. JONATHAN M. VILLARREAL HERNANDEZ



UNIVERSIDAD AUTÓNOMA DE
CHIHUAHUA
RESIDENCIA DE OBRA

OBRA : CONSTRUCCIÓN Y RENOVACIÓN DE ESPACIOS Y ACCESOS UNIVERSITARIOS, PARA ESTUDIANTES EN SITUACIÓN DE VULNERABILIDAD DE LA UNIVERSIDAD AUTONOMA DE CHIHUAHUA,
NIVEL:
No. DE CONTRATO : UACH-CCMS-001-2018-IF
RESIDENTE DE OBRA:
ING. JONATHAN MANUEL VILLARREAL HERNANDEZ

No.	CONCEPTO	UNID.	LOCAL	LARGO	ANCHO ALTO	ESPESO R	SUB TOTAL	No. DE VECES	CANTIDAD TOTAL
1.3.2	suministro y colocacion de Pintura en líneas marca comex de trafico asfalto o concreto incluye: trazo de líneas, limpieza de superficies, mano de obra, acarreo, herramientas, materiales, a nivel de obra terminada y todo lo necesario para su correcta ejeccion	m	SUBA	10.40 3.27 5.64 1.35			10.40 3.27 5.64 1.35	1.00 1.00 1.00 1.00	10.40 3.27 5.64 1.35
								TOTAL	20.66

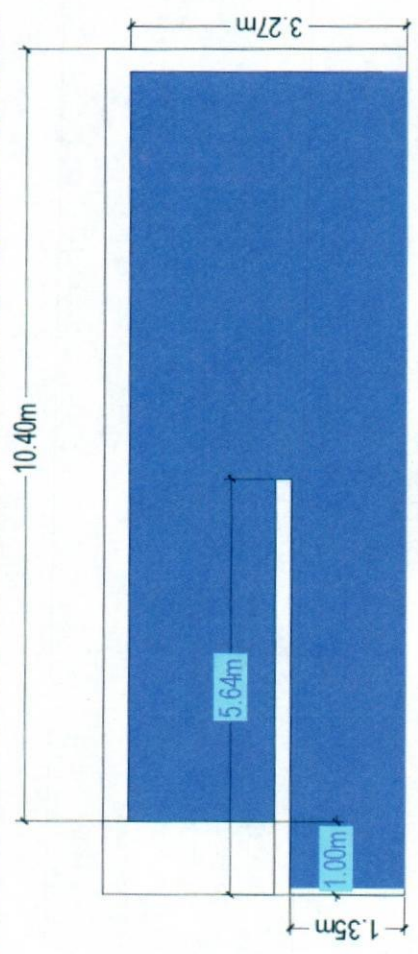

CONTRATISTA:
CHRISTIAN JAVIER HERRERA GRANADOS

SUPERVISION:
ING. JONATHAN M. VILLARREAL HERNANDEZ



RESIDENCIA DE OBRA

OBRA : CONSTRUCCIÓN Y RENOVACIÓN DE ESPACIOS Y ACCESOS UNIVERSITARIOS, PARA ESTUDIANTES EN SITUACIÓN DE VULNERABILIDAD DE LA UNIVERSIDAD AUTONOMA DE CHIHUAHUA.

NIVEL: No.DE CONTRATO : UACH-CCMS-001-2018-IF

FECHA DE ELABORACION: 1 DE JUNIO AL 15 DE JUNIO 2018

CONTRATISTA : CHRISTIAN JAVIER HERRERA GRANADOS

RESIDENTE DE OBRA: ING. JONATHAN MANUEL VILLARREAL HERNANDEZ

ESTIMACION No. 01 (UNO)

HOJA

No.	CONCEPTO	UNID.	LOCAL	LARGO	ANCHO ALTO	ESPESO R	SUB TOTAL	No. DE VECES	CANTIDAD TOTAL
1.3.2	suministro y colocacion de Pintura en líneas marca comex de trafico asfialto o concreto incluye: trazo de líneas, limpieza de superficies, mano de obra, acarreos, herramientas, materiales, a nivel de obra terminada y todo lo necesario para su correcta ejeccion	m	SUBA	6.70 3.60			6.70 3.60	2.00 3.00	13.40 10.80
								TOTAL	24.20

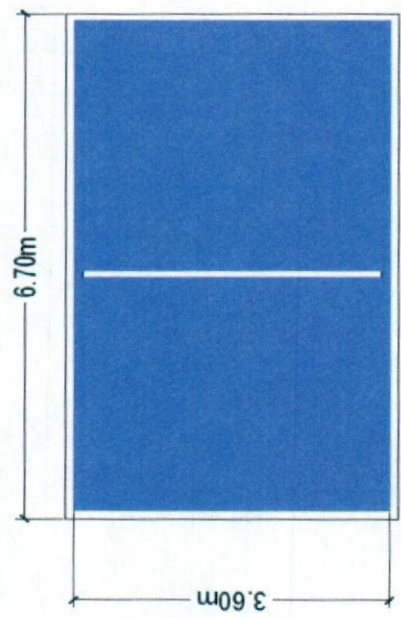

CONTRATISTA:
CHRISTIAN JAVIER HERRERA GRANADOS

SUPERVISION:
ING. JONATHAN M. VILLARREAL HERNANDEZ



RESIDENCIA DE OBRA

OBRA: CONSTRUCCIÓN Y RENOVACIÓN DE ESPACIOS Y ACCESOS UNIVERSITARIOS, PARA ESTUDIANTES EN SITUACION DE VULNERABILIDAD DE LA UNIVERSIDAD AUTONOMA DE CHIHUAHUA.

ESTIMACION No. 01 (UNO)

HOJA

NIVEL:

No. DE CONTRATO : UACH-CCMS-001-2018-IF

FECHA DE ELABORACION: 1 DE JUNIO AL 15 DE JUNIO 2018

CONTRATISTA : CHRISTIAN JAVIER HERRERA GRANADOS

RESIDENTE DE OBRA:

ING. JONATHAN MANUEL VILLARREAL HERNANDEZ

No.	CONCEPTO	UNID.	LOCAL	LARGO	ANCHO ALTO	ESPESO R	SUB TOTAL	No. DE VECES	CANTIDAD TOTAL
1.3.2	suministro y colocacion de Pintura en lineas marca comex de trafico asfalto o concreto incluye: trazo de lineas, limpieza de superficies, mano de obra, acarreo, herramientas, materiales, a nivel de obra terminada y todo lo necesario para su correcta ejeccion	m	10 cms de linea	11.48 11.70 5.10 5.50 4.78 6.40 2.90 5.00			11.48 11.70 5.10 5.50 4.78 6.40 2.90 5.00	1.00 1.00 1.00 1.00 1.00 1.00 2.00 1.00	11.48 11.70 5.10 5.50 4.78 6.40 2.90 5.00
								TOTAL	55.76

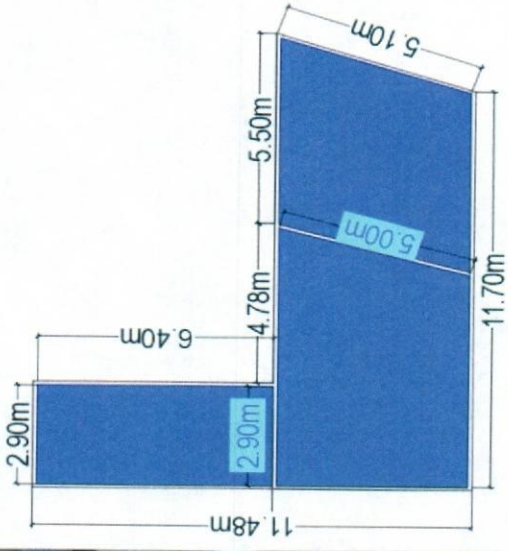
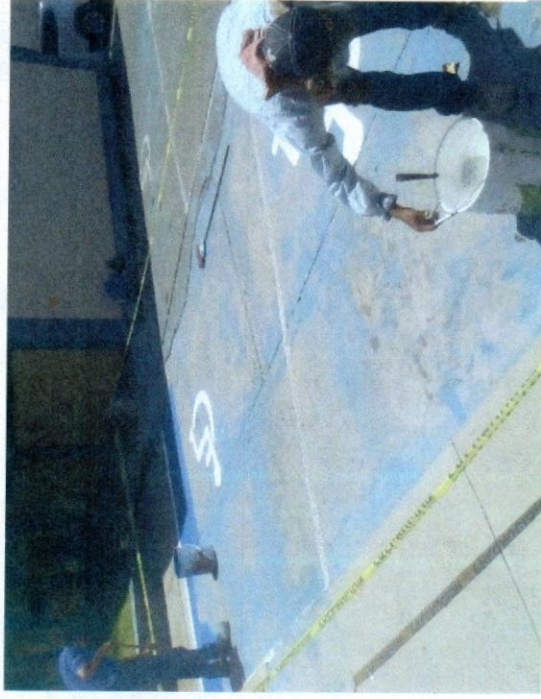

CONTRATISTA:
CHRISTIAN JAVIER HERRERA GRANADOS

SUPERVISION:
ING. JONATHAN M. VILLARREAL HERNANDEZ



UNIVERSIDAD AUTÓNOMA DE
CHIHUAHUA
RESIDENCIA DE OBRA

OBRA : CONSTRUCCIÓN Y RENOVACIÓN DE ESPACIOS Y ACCESOS UNIVERSITARIOS, PARA ESTUDIANTES EN SITUACIÓN DE VULNERABILIDAD DE LA UNIVERSIDAD AUTONOMA DE CHIHUAHUA,
NIVEL:
No.DE CONTRATO : UACH-CCMS-001-2018-IF
RESIDENTE DE OBRA:
ING. JONATHAN MANUEL VILLARREAL HERNANDEZ

No.	CONCEPTO	UNID.	LOCAL	LARGO	ANCHO ALTO	ESPESO R	SUB TOTAL	No. DE VECES	CANTIDAD TOTAL
1.3.3	suministro y colocacion de pintura en barandil incluye:preparacion de superficie, lijado, resane, mano de obra,herramientas,acarreos,maniobras locales, a nivel de obra terminada y todo lo necesario para su correcta ejecucion	m	A RAMPA DE ACCESO	23.90				2.00	47.80
				-2.04				1.00	-2.04
				-1.75				1.00	-1.75
				2.56				2.00	5.12
								TOTAL	49.13

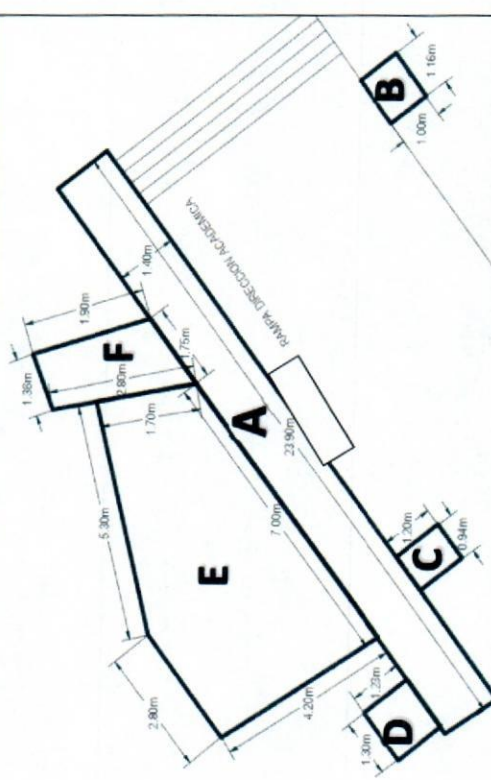

CONTRATISTA:
CHRISTIAN JAVIER HERNEBA GRANADOS

SUPERVISION:
ING. JONATHAN M. VILLARREAL HERNANDEZ

UNIVERSIDAD Y FACULTAD DE CHIHUAHUA
RESIDENCIA DE OBRA

OBRA : CONSTRUCCIÓN Y RENOVACIÓN DE ESPACIOS Y ACCESOS UNIVERSITARIOS, PARA ESTUDIANTES EN SITUACIÓN DE VULNERABILIDAD DE LA UNIVERSIDAD AUTONOMA DE CHIHUAHUA.

NIVEL: : : : UACH-CCMS-001-2018-IF

FECHA DE ELABORACION: 1 DE JUNIO AL 15 DE JUNIO 2018

CONTRATISTA : CHRISTIAN JAVIER HERRERA GRANADOS

No.	CONCEPTO	UNID.	LOCAL	LARGO	ANCHO ALTO	ESPESOR	SUB TOTAL	No. DE VECES	CANTIDAD TOTAL
1.3.3	suministro y colocacion de pintura en barandal incluye:preparacion de superficie, lijado, resane, mano de obra,herramientas,acarreos,maniobras locales, a nivel de obra terminada y todo lo necesario para su correcta ejecucion	m	SUBA	5.34				2.00	10.68
				5.10				2.00	10.20
				1.12				1.00	1.12
				1.27				1.00	1.27
								TOTAL	23.27

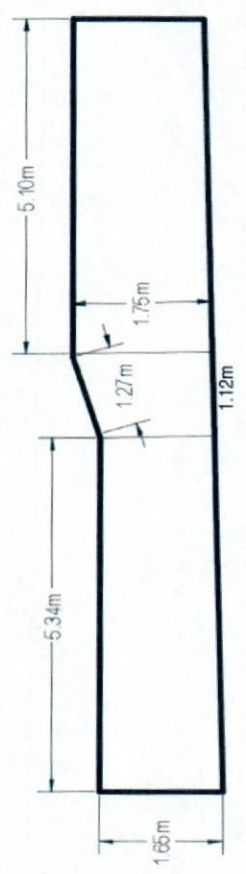

CONTRATISTA:
CHRISTIAN JAVIER HERRERA GRANADOS

SUPERVISION:
ING. JONATHAN M. VILLARREAL HERNANDEZ