



UNIVERSIDAD AUTÓNOMA DE
CHIHUAHUA

ACUSE

No. de oficio: CCS/182/2024
Chihuahua, Chih. a 08 de marzo del 2024

Lic. Alberto Eloy Espino Dickens
Director Administrativo
Universidad Autónoma de Chihuahua
Presente. -

Anexo a la presente factura **No. 482** de fecha 7 de marzo del presente año, de la persona moral **COLUMBIA INGENIERIA CIVIL APLICADA S.A. DE C.V.**, por un monto de **\$ 762,509.45 (Setecientos sesenta y dos mil quinientos nueve pesos 45/100 M.N.)** correspondiente al pago de la **Estimación no. 1 (UNO)** del contrato de obra No. **UACH-CCS-020101-2024/AD** relativo a los trabajos de **INSTALACIÓN DE MEDIA TENSIÓN SUBTERRÁNEA DE LA FACULTAD DE ODONTOLOGÍA, UBICADA EN CAMPUS I.**

Cabe señalar que la presente será cubierta con recursos FAM REMANENTES 2023, según oficio de aprobación No. 2023-2K017D2-A-13713 de fecha 28 de noviembre de 2023 y RECURSOS PROPIOS según oficio de aprobación DC-479/2023 de fecha 15 de diciembre del 2023.

Anexo datos bancarios en caso de hacer transferencia:

BANCO: Scotiabank

NÚMERO DE CUENTA: [REDACTED]

CLABE INTERBANCARIA: [REDACTED]

UNIVERSIDAD AUTÓNOMA DE CHIHUAHUA

RECIBIDO

11-50 08 MAR 2024
DIRECCION ADMINISTRATIVA
María Luisa Ontiveros

Lo anterior para el trámite que considere conveniente, sin más por el momento aprovecho la ocasión para enviarle un cordial saludo.

ATENTAMENTE

"Luchar Para Lograr, Lograr Para Dar"

Arq. Leonel Gerardo Loya Ortiz

Encargado de la Coordinación de Construcción y Servicios

COORDINACIÓN DE
CONSTRUCCIÓN Y SERVICIOS



UNIVERSIDAD AUTÓNOMA DE CHIHUAHUA

RECIBIDO
08 MAR 2024
11-52
TESORERIA
OLGA GRUALVA

C.c.p. – M.I. Luz del Rosario López Escobedo, Tesorera de la Universidad Autónoma de Chihuahua.
C.c.p. – Archivo de la Coordinación de Construcción y Servicios

COORDINACIÓN DE CONSTRUCCIÓN Y SERVICIOS
Circuito Universitario Campus I
Av. Universidad S/N
C.P. 31200 Chihuahua, Chih., México
Tel: (52) 614.439.18.64 Ext. 4900



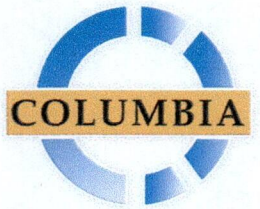

Ingenieria Civil Aplicada

COLUMBIA INGENIERIA CIVIL APLICADA

CIC960808U33
RÉGIMEN FISCAL: 626 - Régimen Simplificado de Confianza
JOSE KANTUN, 5703, Francisco I. Madero, 31030, Chihuahua, Chihuahua, México
Tel. 6142354811

CLIENTE

UNIVERSIDAD AUTONOMA DE CHIHUAHUA
UAC681018EG1
USO CFDI: I01 - Construcciones.
DOMICILIO FISCAL: 31000
REGIMEN FISCAL: 603 - Personas Morales con Fines no Lucrativos
Av. Escorza, 900, Zona Centro, 31000, Chihuahua, Chihuahua, Chihuahua, México

Factura 482

FOLIO FISCAL (UUID)
742C21FC-519B-4C61-8533-9DB87D0AF470
NO. DE SERIE DEL CERTIFICADO DEL SAT
00001000000506204896
NO. DE SERIE DEL CERTIFICADO DEL EMISOR
00001000000513495964
FECHA Y HORA DE CERTIFICACIÓN
2024-03-07T10:38:22
RFC PROVEEDOR DE CERTIFICACIÓN
STA0903206B9
FECHA Y HORA DE EMISIÓN DE CFDI
2024-03-07T10:18:22
LUGAR DE EXPEDICIÓN
31030

CFDI'S RELACIONADOS (RELACIÓN: 07 - CFDI por aplicación de anticipo)

94E5D9A0-72DC-4BF8-8C28-2DF56FB715C4

CONCEPTOS						
Cantidad	Unidad	Descripción	Precio Unitario	Descuento	Objeto Imp.	Importe
1.00	E48	ESTIMACIÓN NO. 1 (UNO) DEL CONTRATO NO. UACH-CCS-020101-2024/AD RELATIVO A LOS TRABAJOS DE INSTALACION DE MEDIA TENSION SUBTERRANEA DE LA FACULTAD DE ODONTOLOGIAUBICADA EN CAMPUS I. SUMA ESTA ESTIMACIÓN \$939,051.05 I.V.A. DEL IMPORTE \$150,248.17 SUB-TOTAL \$1,089,299.22 AMORT. ANTICIPO \$281,715.32 I.V.A. DE ANTICIPO \$45,074.45 SUB-TOTAL \$657,335.73 I.V.A. \$105,173.72 TOTAL \$762,509.45 SALDO NETO A PAGAR \$762,509.45 Clave Prod. Serv. - 72121406 Servicio de construcción de edificios de escuelas Impuestos: Traslados: 002 IVA Base - 657335.73 Tasa - 0.160000 Importe - \$105,173.72	\$ 939,051.05	\$ 281,715.32	02 - Sí objeto de impuesto.	\$ 939,051.05

IMPORTE CON LETRA

SETECIENTOS SESENTA Y DOS MIL QUINIENTOS NUEVE PESOS, 45/100 MXN

SUBTOTAL ANTES DESCUENTO

\$ 939,051.05

DESCUENTO

\$ 281,715.32

SUBTOTAL

\$ 657,335.73

TRASLADO IVA TASA 0.160000

\$ 105,173.72

TOTAL

\$ 762,509.45

TIPO DE COMPROBANTE

I - Ingreso

FORMA DE PAGO

99 - Por definir

MÉTODO DE PAGO

PPD - Pago en parcialidades o diferido

MONEDA

MXN - Peso Mexicano

VERSION

4.0

EXPORTACION

01 - No aplica



SELLO DIGITAL DEL CFDI

C+VTayT6mkitfEheNXiM21+84HSBywCj+7Gjb1YZ/JAGsk01w6eBUqZwaKxoWheseE5cweXZ9mp0CtwVNERsazb5rlr1gr38aNRB8elmeSWguIGiG0vIWh5nY6XQOatJ9nRBH0e6YW3b07V5k66/u+ZEa3+wh1gJ8BzWuUtlAItuxNefJc6f6B1lub/0305elceGWov0XJ7B8ShpfaXYejk+quhqtIDED0aqpxWScDr+TrKOLqMfCe2c4T3WC1+1dFNcHK/646FN750EYBfYaxG/Ug1Ph2f9YXR1QsoKpXEuulsbqTRaGgI4o006uYJfAj2dv8klqHwabTL8QT8/w==

SELLO DIGITAL DEL SAT

O9W3HOCjsAFi0w4VwFfQAKOrahPpMoc5gk+/gEZxRLKoiP26uH2WU+M5TCYFp7LwxMd+V2FQk6i8NkBNWw+oJTS3NN3uR4FofuH1IARJK+7XsSFdxzGQTzcvBqDHIW+oVlqEkhRSn720ArJrV0gu2GptAho8j5eWIXDyDCegD8H4cEe7NWNc88trO+WWOTlgVHGKN4aPbgMz1mpB3PAFTjkZQ7o2ZJLpIFbXUK1hLxZxYm0A2DjUFIbnbuHODakIHuXvzopER/49qARIGIQKzGWYNOUUS+MjPZo1JZM4INMileCkCGC0Bu0nL5Sdi1o/kYBMYMzRJS/qmQ==

CADENA ORIGINAL DEL COMPLEMENTO DE CERTIFICACIÓN DIGITAL DEL SAT

||1.1|742C21FC-519B-4C61-8533-9DB87D0AF470|2024-03-07T10:38:22|STA0903206B9|C+VTayT6mkitfEheNXiM21+84HSBywCj+7Gjb1YZ/JAGsk01w6eBUqZwaKxoWheseE5cweXZ9mp0CtwVNERsazb5rlr1gr38aNRB8elmeSWguIGiG0vIWh5nY6XQOatJ9nRBH0e6YW3b07V5k66/u+ZEa3+wh1gJ8BzWuUtlAItuxNefJc6f6B1lub/0305elceGWov0XJ7B8ShpfaXYejk+quhqtIDED0aqpxWScDr+TrKOLqMfCe2c4T3WC1+1dFNcHK/646FN750EYBfYaxG/Ug1Ph2f9YXR1QsoKpXEuulsbqTRaGgI4o006uYJfAj2dv8klqHwabTL8QT8/w==|00001000000506204896|]

Folios Digitales premium® CFDI
Descargue gratis este comprobante
en formato digital .XML ingresando a: foliosdigitales.blikon.com/xml

Para facturar en línea ingresa a: foliosdigitales.blikon.com

Este documento es una representación impresa de un CFDI.

This XML file does not appear to have any style information associated with it. The document tree is shown below.

```
<cfdi:Comprobante xmlns:xsi="http://www.w3.org/2001/XMLSchema-instance" xmlns:cfdi="http://www.sat.gob.mx/cfd/4"
xsi:schemaLocation="http://www.sat.gob.mx/cfd/4 http://www.sat.gob.mx/sitio_internet/cfd/4/cfdv40.xsd" Version="4.0" Folio="482" Fecha="2024-03-
07T10:18:22"
Sello="C+VTayT6mkitfEheNXjM21+84HSBywCj+7Gjb1YZ/jAGsk01w6eBUqZwaKxowheseE5cweXZ9mp0CtwVNERsazb5r1r1gr38aNRB8eImeSwgulGiG0ViWh5/nY6XQOatJ9nRBH0e6VW3b07V5k
FormaPago="99" NoCertificado="00001000000513495964"
Certificado="MIIGUjCCBDqgAwIBAgIUMDAwMDEwMDAwMDA1MTM0OTUSNjQwDQYJKoZIhvcNAQELBQAwggGEMSAwHgYDVQDDbBVRPuk1EQUQgQ0VSVE1GSUNBRE9SQTUuMCAwGA1UECgw1U0VSVK1D
SubTotal="939051.05" Descuento="281715.32" Moneda="MXN" Total="762509.45" TipoDeComprobante="I" Exportacion="01" MetodoPago="PPD"
LugarExpedicion="31030">
  <cfdi:CfdiRelacionados TipoRelacion="07">
    <cfdi:CfdiRelacionado UUID="94E5D9A0-72DC-4BF8-8C28-2DF56FB715C4"/>
  </cfdi:CfdiRelacionados>
  <cfdi:Emisor Rfc="CIC960808U33" Nombre="COLUMBIA INGENIERIA CIVIL APLICADA" RegimenFiscal="626"/>
  <cfdi:Receptor Rfc="UAC681018EG1" Nombre="UNIVERSIDAD AUTONOMA DE CHIHUAHUA" DomicilioFiscalReceptor="31000" RegimenFiscalReceptor="603"
  UsoCFDI="I01"/>
  <cfdi:Conceptos>
    <cfdi:Concepto ClaveProdServ="72121406" Cantidad="1" ClaveUnidad="E48" Descripcion="ESTIMACIÓN NO. 1 (UNO) DEL CONTRATO NO. UACH-CCS-020101-2024/AD
    RELATIVO A LOS TRABAJOS DE INSTALACION DE MEDIA TENSION SUBTERRANEA DE LA FACULTAD DE ODONTOLOGIAUBICADA EN CAMPUS I. SUMA ESTA ESTIMACIÓN
    $939,051.05 I.V.A. DEL IMPORTE $150,248.17 SUB-TOTAL $1,089,299.22 AMORT. ANTICIPO $281,715.32 I.V.A. DE ANTICIPO $45,074.45 SUB-TOTAL $657,335.73
    I.V.A. $105,173.72 TOTAL $762,509.45 SALDO NETO A PAGAR $762,509.45" ValorUnitario="939051.05" Importe="939051.05" Descuento="281715.32"
    ObjetoImp="02">
      <cfdi:Impuestos>
        <cfdi:Traslados>
          <cfdi:Traslado Base="657335.73" Impuesto="002" TipoFactor="Tasa" TasaOCuota="0.160000" Importe="105173.716800"/>
        </cfdi:Traslados>
      </cfdi:Impuestos>
    </cfdi:Concepto>
  </cfdi:Conceptos>
  <cfdi:Impuestos TotalImpuestosTrasladados="105173.72">
    <cfdi:Traslados>
      <cfdi:Traslado Base="657335.73" Impuesto="002" TipoFactor="Tasa" TasaOCuota="0.160000" Importe="105173.72"/>
    </cfdi:Traslados>
  </cfdi:Impuestos>
  <cfdi:Complemento>
    <tfd:TimbreFiscalDigital xmlns:tfd="http://www.sat.gob.mx/TimbreFiscalDigital" Version="1.1" RfcProvCertif="STA090320689" UUID="742C21FC-519B-4C61-
    8533-9D887D0AF470" FechaTimbrado="2024-03-07T10:38:22"
    SelloCFD="C+VTayT6mkitfEheNXjM21+84HSBywCj+7Gjb1YZ/jAGsk01w6eBUqZwaKxowheseE5cweXZ9mp0CtwVNERsazb5r1r1gr38aNRB8eImeSwgulGiG0ViWh5/nY6XQOatJ9nRBH0e6VW3b07V5k
    NoCertificadoSAT="00001000000506204896"
    SelloSAT="O9W3HOCjsAF10w4VwFFQAKOrakPpMoc5gK+/gEzXRLK0tP26uH2WU+MSTCYfP7LwxMd+V2FQk6t8NkBWw+oJTS3NN3uR4FofuH1QARjk+7XxSFdxzGOTzcvBqDH1W+oV1qEkhRSn7
    xsi:schemaLocation="http://www.sat.gob.mx/TimbreFiscalDigital
    http://www.sat.gob.mx/sitio_internet/cfd/TimbreFiscalDigital/TimbreFiscalDigitalv11.xsd"/>
  </cfdi:Complemento>
</cfdi:Comprobante>
```



Estimado Proveedor

A continuación se detalla el resultado de la validación realizada ante el Sistema de Administración Tributaria de los documentos recibidos. Para dudas o aclaraciones comunicarse al (614) 439-15-00 Ext. 2018

Folio de validación: 193061
Nombre del proveedor: COLUMBIA INGENIERIA CIVIL APLICADA
RFC: CIC960808U33
Fecha de validación de Factura: 07/03/2024
Importe: \$762,509.45

Información de la Factura

Folio Factura: 482
Folio Fiscal: 742C21FC-519B-4C61-8533-9DB87D0AF470
Forma de Pago: Por definir
RFC Emisor: CIC960808U33



UNIVERSIDAD AUTÓNOMA DE
CHIHUAHUA

UNIVERSIDAD AUTÓNOMA DE CHIHUAHUA

RESUMEN DE ESTIMACION

OBRA: INSTALACIÓN DE MEDIA TENSIÓN SUBTERRÁNEA DE LA FACULTAD DE ODONTOLOGÍA	No. CONTRATO	IMPORTE (CON IVA)
	UACH-CCS-020101-2024/AD	\$ 2,654,938.45
	IMPORTE CONTRATADO CON IVA INCLUIDO	\$ 2,654,938.45
	ESTIMACION No. 1 UNO	
POBLACION: CHIHUAHUA	PERIODO: 09 AL 20 DE FEBRERO DE 2024	
MUNICIPIO: CHIHUAHUA	ESTA ESTIMACION (CON IVA)	\$ 1,089,299.22
CONTRATISTA: COLUMBIA INGENIERIA CIVIL APLICADA S.A. DE C.V.	IMPORTE ACUMULADO (CON I.V.A.)	\$ 1,089,299.22
RFC: CIC 960808 U33	SALDO POR EJERCER (CON IVA)	\$ 1,565,639.23
TIPO DE OBRA	IMPORTE	OBSERVACIONES
RESUMEN		
OBRA NORMAL	\$ 939,051.05	
OBRA ADICIONAL	\$ -	
OBRA EXTRAORDINARIA	\$ -	
IMPORTE TOTAL ESTIMACION (SIN IVA)	\$ 939,051.05	

RESUMEN		
SUMA ESTA ESTIMACION	\$	939,051.05
I.V.A. DEL IMPORTE	\$	150,248.17
SUB-TOTAL	\$	1,089,299.22
AMORT. ANTICIPO	\$	281,715.32
I.V.A. DE ANTICIPO	\$	45,074.45
SUB-TOTAL	\$	657,335.73
I.V.A.	\$	105,173.72
SALDO NETO A PAGAR	\$	762,509.45
(CON LETRA) (SETECIENTOS SESENTA Y DOS MIL QUINIENTOS NUEVE PESOS 45/100 M.N.)		

FORMULÓ	REVISÓ
ING. JAIME C. SAENZ GRANADOS COLUMBIA INGENIERIA CIVIL APLICADA S.A. DE C.V.	ING. SAÚL GARCÍA PONCE SUPERVISOR DE OBRA
	REVISÓ
	ARQ. JAVIER LIMAS MADRÍGAL JEFE DE SUPERVISORES DE OBRA
	AUTORIZÓ
	ARQ. LEONEL GERARDO LOYA ORTIZ ENCARGADO DE LA COORDINACIÓN DE CONSTRUCCIÓN Y SERVICIOS.



UNIVERSIDAD AUTÓNOMA DE
CHIHUAHUA

SEGUIMIENTO FINANCIERO DE LA OBRA:

INSTALACIÓN DE MEDIA TENSIÓN SUBTERRÁNEA DE LA FACULTAD DE ODONTOLOGÍA

ESTIMACION No. 1 UNO

PERIODO: 09 AL 20 DE FEBRERO DE 2024

CONTRATO No.: UACH-CCS-020101-2024/AD

CONCEPTO	IMPORTE SIN I.V.A.	IMPORTE CON I.V.A.
IMPORTE DE CONTRATO	\$ 2,288,740.04	\$ 2,654,938.45
IMPORTE DE CONVENIO	\$ -	\$ -
T O T A L	\$ 2,288,740.04	\$ 2,654,938.45
ESTIMACION ACUMULADA ANTERIOR	\$ -	\$ -
ESTA ESTIMACION	\$ 939,051.05	\$ 1,089,299.22
ESTIMACION ACUMULADA	\$ 939,051.05	\$ 1,089,299.22
SALDO POR EJERCER	\$ 1,349,688.99	\$ 1,565,639.23

2.- AMORTIZACION DE ANTICIPO

CONCEPTO	IMPORTE SIN I.V.A.	IMPORTE CON I.V.A.
IMPORTE DE ANTICIPO	\$ 686,622.01	\$ 796,481.53
ACUMULADO ANTERIOR	\$ -	\$ -
ESTA ESTIMACION	\$ 281,715.32	\$ 326,789.77
ACUMULADO	\$ 281,715.32	\$ 326,789.77
POR AMORTIZAR	\$ 404,906.69	\$ 469,691.76

FORMULÓ

ING. JAIME G. SAENZ GRANADOS
COLUMBIA INGENIERIA CIVIL APLICADA S.A. DE C.V.

REVISÓ

ING. SAÚL GARCÍA PONCE
SUPERVISOR DE OBRA

REVISÓ

ARQ. JAVIER LIMAS MADRIGAL
JEFE DE SUPERVISORES DE OBRA

AUTORIZÓ

ARQ. LEONEL GERARDO LOYA ORTIZ
ENCARGADO DE LA COORDINACION DE CONSTRUCCIÓN Y SERVICIOS.



UNIVERSIDAD AUTÓNOMA DE
CHIHUAHUA

ESTIMACION No. 1 UNO
PERIODO: 09 AL 20 DE FEBRERO DE 2024
CONTRATISTA: COLUMBIA INGENIERIA CIVIL APLICADA S.A. DE C.V.
CONTRATO No.: UACH-CCS-020101-2024/AD
OBRA: INSTALACIÓN DE MEDIA TENSIÓN SUBTERRÁNEA DE LA FACULTAD DE ODONTOLOGÍA

FECHA DE ELABORACION: 20 DE FEBRERO DE 2024

CLAVE	DESCRIPCION	IMPORTE
-------	-------------	---------

RESUMEN

OBRA:

NORMAL

OBRA CIVIL

INSTALACION ELECTRICA

\$	<u>939,051.05</u>
\$	526,829.58
\$	412,221.47

ADICIONAL

0 0

\$	-
\$	-

EXTRAORDINARIA

0 0

\$	-
\$	-

SUBTOTAL	\$	939,051.05
I.V.A. 16%	\$	150,248.17
TOTAL	\$	1,089,299.22

CONTRATISTA

ING. JAIMÉ Y SAENZ MUÑOZ
RESIDENTE DE OBRA

REVISÓ

ING. SAUL GARCÍA PONCE
SUPERVISOR DE LA U.A.C.H.



UNIVERSIDAD AUTÓNOMA DE
CHIHUAHUA

ESTIMACION No. 1 UNO
PERIODO: 09 AL 20 DE FEBRERO DE 2024
CONTRATISTA: COLUMBIA INGENIERIA CIVIL APLICADA S.A. DE C.V.
CONTRATO No.: UACH-CCS-020101-2024/AD
OBRA: INSTALACIÓN DE MEDIA TENSIÓN SUBTERRÁNEA DE LA FACULTAD DE ODONTOLOGÍA

FECHA DE ELABORACION: 20 DE FEBRERO DE 2024

CLAVE	DESCRIPCION	UNIDAD	SEGÚN PRESUP.	ACUMULADO TOTAL	ACUMULADO ANTERIOR	ESTA ESTIMACION	PRECIO UNITARIO	IMPORTE ESTIMADO
OBRA NORMAL								
1 OBRA CIVIL								
1.1 PRELIMINARES								
1.1.01	TRAZO Y NIVELACIÓN MANUAL PARA ESTABLECER EJES, BANCO DE NIVEL Y REFERENCIAS, INCLUYE: MATERIALES, MANO DE OBRA, EQUIPO Y HERRAMIENTA, A NIVEL DE OBRA TERMINADA Y TODO LO NECESARIO PARA SU CORRECTA EJECUCIÓN, P.U.O.T.	M2	256.00	256.00	0.00	256.00	\$ 14.69	\$ 3,760.64
1.1.02	DEMOLICIÓN DE PISO DE CONCRETO ARMADO DE 10 CM., DE ESPESOR CON ROMPEDORA ELÉCTRICA, INCLUYE: EQUIPO DE CORTE, ROMPEDORA, MANO DE OBRA, EQUIPO Y HERRAMIENTA, A NIVEL DE OBRA TERMINADA Y TODO LO NECESARIO PARA SU CORRECTA EJECUCIÓN, P.U.O.T.	M2	150.00	150.00	0.00	150.00	\$ 214.01	\$ 32,101.50
1.1.03	CORTE DE FIRME DE CONCRETO CON CORTADORA DE DISCO, INCLUYE: TRAZO, MANO DE OBRA, EQUIPO Y HERRAMIENTA, A NIVEL DE OBRA TERMINADA Y TODO LO NECESARIO PARA SU CORRECTA EJECUCIÓN, P.U.O.T.	M	488.00	168.64	0.00	168.64	\$ 28.11	\$ 4,740.47
1.1.04	DEMOLICIÓN DE PAVIMENTO DE CONCRETO ASFÁLTICO DE 10 CM., DE ESPESOR CON MARTILLO NEUMÁTICO, INCLUYE: MANO DE OBRA, EQUIPO Y HERRAMIENTA, A NIVEL DE OBRA TERMINADA Y TODO LO NECESARIO PARA SU CORRECTA EJECUCIÓN, P.U.O.T.	M2	94.00	75.89	0.00	75.89	\$ 43.50	\$ 3,301.22
1.1.05	ACARREO EN CAMIÓN DE MATERIAL PRODUCTO DE LA LIMPIEZA, CON CARGA MANUAL Y MECÁNICA FUERA DEL CAMPUS A BANCO AUTORIZADO, INCLUYE: CUOTA DE BANCO AUTORIZADO, KILÓMETROS SUBSECUENTES, MANO DE OBRA, EQUIPO Y HERRAMIENTA, A NIVEL DE OBRA TERMINADA Y TODO LO NECESARIO PARA SU CORRECTA EJECUCIÓN, P.U.O.T.	M3	50.00	50.00	0.00	50.00	\$ 322.99	\$ 16,149.50
1.2 EXCAVACIONES Y RELLENOS								
1.2.01	EXCAVACIÓN A CIELO ABIERTO A MÁQUINA EN MATERIAL TIPO B, DE 0.00 A -2.00 M, INCLUYE: CARGA A CAMIÓN, MANO DE OBRA, EQUIPO Y HERRAMIENTA, A NIVEL DE OBRA TERMINADA Y TODO LO NECESARIO PARA SU CORRECTA EJECUCIÓN, P.U.O.T.	M3	130.56	130.56	0.00	130.56	\$ 176.14	\$ 22,996.84
1.2.02	AFINE, NIVELACIÓN Y COMPACTACIÓN DEL FONDO DE LA EXCAVACIÓN CON BAILARINA, INCLUYE: MATERIALES, MANO DE OBRA, EQUIPO Y HERRAMIENTA, A NIVEL DE OBRA TERMINADA Y TODO LO NECESARIO PARA SU CORRECTA EJECUCIÓN, P.U.O.T.	M2	256.00	157.51	0.00	157.51	\$ 5.82	\$ 916.71
1.2.03	RELLENO CON MATERIAL PRODUCTO DE LA EXCAVACIÓN, COMPACTADO CON BAILARINA AL 90% PROCTOR, ADICIONANDO AGUA, INCLUYE: MANO DE OBRA, EQUIPO Y HERRAMIENTA, A NIVEL DE OBRA TERMINADA Y TODO LO NECESARIO PARA SU CORRECTA EJECUCIÓN, P.U.O.T.	M3	104.96	52.13	0.00	52.13	\$ 98.70	\$ 5,145.23
1.3 A BANILERA								
CONTRATISTA								

REVISO

Arq. Javier Limas M.
JEFE DE SUPERVISORES U.A.CH.

ING. JAIME A. SAENZ MUÑOZ
RESIDENTE DE OBRA

ING. SAUL GARCIA PONCE
SUPERVISOR DE LA U.A.CH.



UNIVERSIDAD AUTÓNOMA DE
CHIHUAHUA

ESTIMACION No. 1 UNO
PERIODO: 09 AL 20 DE FEBRERO DE 2024
CONTRATISTA: COLUMBIA INGENIERIA CIVIL APLICADA S.A. DE C.V.
CONTRATO No.: UACH-CCS-020101-2024/AD
OBRA: INSTALACIÓN DE MEDIA TENSIÓN SUBTERRÁNEA DE LA FACULTAD DE ODONTOLOGÍA

FECHA DE ELABORACION: 20 DE FEBRERO DE 2024

CLAVE	DESCRIPCION	UNIDAD	SEGÚN PRESUP.	ACUMULADO TOTAL	ACUMULADO ANTERIOR	ESTA ESTIMACION	PRECIO UNITARIO	IMPORTE ESTIMADO
1.3.01	PLANTILLA DE 5 CM, DE ESPESOR DE CONCRETO PREMEZCLADO DE F'c=100 KG/CM2, INCLUYE: PREPARACIÓN DE LA SUPERFICIE, NIVELACIÓN, MAESTREADO, COLADO, MANO DE OBRA, EQUIPO Y HERRAMIENTA, A NIVEL DE OBRA TERMINADA Y TODO LO NECESARIO PARA SU CORRECTA EJECUCIÓN, P.U.O.T.	M2	256.00	158.56	0.00	158.56	\$ 131.38	\$ 20,831.61
1.3.02	SUMINISTRO E INSTALACIÓN DE DUCTO SUBTERRÁNEO CON TUBO TIPO PAD DE PVC DE ALTA DENSIDAD COLOR ROJO DE 3" DE DIÁMETRO 4 VÍAS, ENCOFRADO CON CONCRETO F'c=150KG/CM2 DE 0.51 M DE ANCHO Y 0.20 M DE ALTO, COLORANTE ROJO, 4 CM DE RECUBRIMIENTO POR AMBOS LADOS, CINTA DE SEÑALIZACIÓN COLOR ROJO CON LA LEYENDA DE PELIGRO, INCLUYE: 4 M DE TUBERÍA TIPO PAD DE 3", CONCRETO PREMEZCLADO DE F'c=150KG/CM2, MANO DE OBRA, EQUIPO Y HERRAMIENTA, A NIVEL DE OBRA TERMINADA Y TODO LO NECESARIO PARA SU CORRECTA EJECUCIÓN, P.U.O.T.	ML	244.00	244.00	0.00	244.00	\$ 1,119.89	\$ 273,253.16
1.3.03	FIRME DE CONCRETO DE 10 CM ACABADO ESCOBILLADO, ARMADO CON MALLA 6X6/10-10, DE CONCRETO PREMEZCLADO DE F'c= 200 KG/CM2, INCLUYE: SUMINISTRO DE MATERIALES, ACARREOS, NIVELACIÓN, CIMBRADO Y DESCIMBRADO DE FRONTERAS, MANO DE OBRA, EQUIPO Y HERRAMIENTA, A NIVEL DE OBRA TERMINADA Y TODO LO NECESARIO PARA SU CORRECTA EJECUCIÓN, P.U.O.T.	M2	150.00	150.00	0.00	150.00	\$ 815.55	\$ 122,332.50
1.4 ASFALTO								
1.4.01	SUMINISTRO Y COLOCACIÓN DE EMULSIÓN ASFÁLTICA TIPO ECR-65 PARA RIEGO DE LIGA A RAZÓN DE 0.5 LTS/M2, INCLUYE: MATERIAL, HERRAMIENTA, MANO DE OBRA, EQUIPO, MAQUINARIA, DESPERDICIO, MANIOBRAS LOCALES, ACARREOS, FLETES, A NIVEL DE OBRA TERMINADA Y TODO LO NECESARIO PARA SU CORRECTA EJECUCIÓN.	M2	94.00	75.85	0.00	75.85	\$ 45.81	\$ 3,474.69
1.4.02	SUMINISTRO Y COLOCACIÓN DE EMULSIÓN ASFÁLTICA TIPO ECR-60 PARA RIEGO DE IMPREGNACIÓN A RAZÓN DE 1.5 LTS/M2, INCLUYE: MATERIAL, HERRAMIENTA, MANO DE OBRA, EQUIPO, MAQUINARIA, DESPERDICIO, MANIOBRAS LOCALES, ACARREOS, FLETES, A NIVEL DE OBRA TERMINADA Y TODO LO NECESARIO PARA SU CORRECTA EJECUCIÓN.	M2	94.00	75.85	0.00	75.85	\$ 38.49	\$ 2,919.47
1.4.03	CARPETA ASFÁLTICA DE 8.00 CM DE ESPESOR COMPACTA, CON ASFALTO AC-20, ELABORADA EN PLANTA, COMPACTADA AL 95% DE SU P.V.M.M CON MATERIALES CALIZOS Y CON UN TAMAÑO MÁXIMO DE 3/4", INCLUYE: MATERIAL, MANO DE OBRA, BARRIDO DE SUPERFICIE, HERRAMIENTA, EQUIPO, LIMPIEZA, ACARREOS, FLETES, DESPERDICIOS, A NIVEL DE OBRA TERMINADA Y TODO LO NECESARIO PARA SU CORRECTA EJECUCIÓN.	M2	94.00	75.85	0.00	75.85	\$ 196.52	\$ 14,906.04
TOTAL OBRA CIVIL								\$ 526,829.58

2 INSTALACIÓN ELÉCTRICA

CONTRATISTA

ING. JARME A. SAENZ MUÑOZ
RESIDENTE DE OBRA

No. Bo.

ARQ. JAVIER LIMAS M.
JEFE DE SUPERVISORES U.A. CH.

REVISÓ

ING. SAUL GARCIA PONCE
SUPERVISOR DE LA U.A. CH.



UNIVERSIDAD AUTÓNOMA DE
CHIHUAHUA

ESTIMACION No. 1 UNO
PERIODO: 09 AL 20 DE FEBRERO DE 2024
CONTRATISTA: COLUMBIA INGENIERIA CIVIL APLICADA S.A. DE C.V.
CONTRATO No.: UACH-CCS-020101-2024/AD
OBRA: INSTALACIÓN DE MEDIA TENSIÓN SUBTERRÁNEA DE LA FACULTAD DE ODONTOLOGÍA

FECHA DE ELABORACION: 20 DE FEBRERO DE 2024

CLAVE	DESCRIPCION	UNIDAD	SEGÚN PRESUP.	ACUMULADO TOTAL	ACUMULADO ANTERIOR	ESTA ESTIMACION	PRECIO UNITARIO	IMPORTE ESTIMADO
2.08	SUMINISTRO E INSTALACIÓN DE REGISTRO DE CONCRETO RMTB4. INCLUYE: CORREDERAS, MENSULAS Y AISLADORES DE NEOPRENO, INCLUYE: MATERIALES, ACARREOS, CORTES, DESPERDICIOS, INSTALACIÓN, MANO DE OBRA, HERRAMIENTA, EQUIPO, MANIOBRAS LOCALES, ACARREOS, LIMPIEZA, A NIVEL DE OBRA TERMINADA Y TODO LO NECESARIO PARA SU CORRECTA EJECUCIÓN, P.U.O.T.	PZA	3.00	3.00	0.00	3.00	\$ 18,448.97	\$ 55,346.91
2.09	SUMINISTRO E INSTALACIÓN DE BASE PARA TRANSFORMADOR BTTRR-6, INCLUYE: CORREDERAS, MENSULAS Y AISLADORES DE NEOPRENO, INCLUYE: MATERIALES, ACARREOS, CORTES, DESPERDICIOS, INSTALACIÓN, MANO DE OBRA, HERRAMIENTA, EQUIPO, MANIOBRAS LOCALES, ACARREOS, LIMPIEZA, A NIVEL DE OBRA TERMINADA Y TODO LO NECESARIO PARA SU CORRECTA EJECUCIÓN, P.U.O.T.	PZA	1.00	1.00	0.00	1.00	\$ 19,487.66	\$ 19,487.66
2.10	SUMINISTRO E INSTALACIÓN DE BASE PARA TRANSFORMADOR BTMIRMTB-4, INCLUYE: CORREDERAS, MENSULAS Y AISLADORES DE NEOPRENO, INCLUYE: MATERIALES, ACARREOS, CORTES, DESPERDICIOS, INSTALACIÓN, MANO DE OBRA, HERRAMIENTA, EQUIPO, MANIOBRAS LOCALES, ACARREOS, LIMPIEZA, A NIVEL DE OBRA TERMINADA Y TODO LO NECESARIO PARA SU CORRECTA EJECUCIÓN, P.U.O.T.	PZA	1.00	1.00	0.00	1.00	\$ 23,153.88	\$ 23,153.88
2.11	SUMINISTRO E INSTALACIÓN DE TRANSFORMADOR TIPO PEDESTAL, OPERACIÓN ANILLO 150 KVA, 22,860-220/127, ESTRELLA ESTRELLA, MARCA IESSA O SIMILAR, INCLUYE: MATERIALES, ACARREOS, CORTES, DESPERDICIOS, INSTALACIÓN, MANO DE OBRA, HERRAMIENTA, EQUIPO, MANIOBRAS LOCALES, ACARREOS, LIMPIEZA, A NIVEL DE OBRA TERMINADA Y TODO LO NECESARIO PARA SU CORRECTA EJECUCIÓN, P.U.O.T.	PZA	1.00	0.50	0.00	0.50	\$ 226,531.65	\$ 113,265.83
2.12	SUMINISTRO E INSTALACIÓN DE TRANSFORMADOR TIPO PEDESTAL, OPERACIÓN ANILLO 300 KVA, 22,860-220/127, ESTRELLA ESTRELLA, MARCA IESSA O SIMILAR, INCLUYE: MATERIALES, ACARREOS, CORTES, DESPERDICIOS, INSTALACIÓN, MANO DE OBRA, HERRAMIENTA, EQUIPO, MANIOBRAS LOCALES, ACARREOS, LIMPIEZA, A NIVEL DE OBRA TERMINADA Y TODO LO NECESARIO PARA SU CORRECTA EJECUCIÓN, P.U.O.T.	PZA	1.00	0.50	0.00	0.50	\$ 401,934.38	\$ 200,967.19
TOTAL INSTALACIÓN ELÉCTRICA								\$ 412,221.47
TOTAL OBRA NORMAL								\$ 939,051.05
OBRA ADICIONAL								
TOTAL 0								\$ -
TOTAL OBRA ADICIONAL								\$ -

TOTAL OBRA NORMAL

OBRA ADICIONAL

TOTAL 0

TOTAL OBRA ADICIONAL

CONTRATISTA

ING. JIMÉNEZ SAENZ MUÑOZ
RESIDENTE DE OBRA

Vo. Bo
[Signature]
ARQ. JAVIER LIMAS M.
JEFE DE SUPERVISORES U.A.CH.

REVISÓ

ING. SAUL GARCÍA PONCE
SUPERVISOR DE LA U.A.CH.



UNIVERSIDAD AUTÓNOMA DE
CHIHUAHUA

ESTIMACION No. 1 UNO
 PERIODO: 09 AL 20 DE FEBRERO DE 2024
 CONTRATISTA: COLUMBIA INGENIERIA CIVIL APLICADA S.A. DE C.V.
 CONTRATO No.: UACH-CCS-020101-2024/AD
 OBRA: **INSTALACIÓN DE MEDIA TENSIÓN SUBTERRÁNEA DE LA FACULTAD DE ODONTOLOGÍA**

FECHA DE ELABORACION: 20 DE FEBRERO DE 2024

CLAVE	DESCRIPCION	UNIDAD	SEGÚN PRESUP.	ACUMULADO TOTAL	ACUMULADO ANTERIOR	ESTA ESTIMACION	PRECIO UNITARIO	IMPORTE ESTIMADO																		
OBRA EXTRAORDINARIA																										
TOTAL 0																										
<table style="width: 100%; border-collapse: collapse;"> <tr> <td style="width: 5%;"></td> <td style="width: 15%;"></td> <td style="width: 15%;"></td> <td style="width: 15%;"></td> <td style="width: 15%;"></td> <td style="width: 15%;"></td> <td style="width: 15%;"></td> <td style="width: 15%;"></td> <td style="width: 15%;"></td> </tr> <tr> <td></td> <td></td> <td></td> <td></td> <td></td> <td></td> <td></td> <td style="text-align: right;">\$</td> <td style="text-align: right;">\$</td> </tr> </table>																									\$	\$
							\$	\$																		

TOTAL OBRA EXTRAORDINARIA

SUBTOTAL	\$ 939,051.06
I.V.A. 16%	\$ 150,248.17
TOTAL	\$ 1,089,299.22

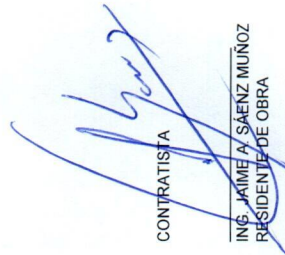
CONTRATISTA

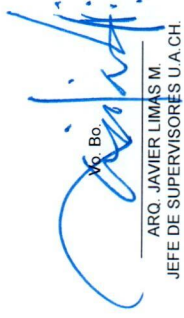
 ING. JAIME A. SÁENZ MUÑOZ
 RESIDENTE DE OBRA

ING. BO.

 ARQ. JAVIER LIMAS M.
 JEFE DE SUPERVISORES U.A.CH.

REVISÓ

 ING. SAUL GARCÍA PONCE
 SUPERVISOR DE LA U.A.CH.



 <p style="text-align: center;">UNIVERSIDAD AUTÓNOMA DE CHIHUAHUA RESIDENCIA DE OBRA</p>	<p>OBRA:</p> <p>INSTALACIÓN DE MEDIA TENSIÓN SUBTERRÁNEA DE LA FACULTAD DE ODONTOLOGÍA</p>	<p>ESTIMACION No.</p> <p>1 UNO</p>
<p>PERIODO:</p> <p>09 AL 20 DE FEBRERO DE 2024</p>	<p>CONTRATO No.:</p> <p>UACH-CCS-020101-2024/AD</p>	<p>RESIDENTE DE OBRA</p> <p>Jaime Alberto Saenz Muñoz</p>
<p>FECHA DE ELABORACIÓN:</p> <p>20 DE FEBRERO DE 2024</p>	<p>ACEPTO CONTRATISTA:</p> <p>COLUMBIA Ingeniería Civil Aplicada</p>	

GENERADOR

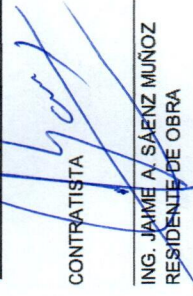
No.	CONCEPTO	UNIDAD	LOCAL	TIPO	LARGO	ANCHO	SUB TOTAL	No. DE VECES	CANTIDAD TOTAL
1.1.01	TRAZO Y NIVELACIÓN MANUAL PARA ESTABLECER EJES, BANCO DE NIVEL Y REFERENCIAS, INCLUYE: MATERIALES, MANO DE OBRA, EQUIPO Y HERRAMIENTA, A NIVEL DE OBRA TERMINADA Y TODO LO NECESARIO PARA SU CORRECTA EJECUCIÓN, P.U.O.T.	M2	1 2 A B C D E F G H J K L M	Pavimento Pavimento Banqueta Banqueta Banqueta Banqueta Banqueta Banqueta Banqueta Banqueta Banqueta Banqueta Banqueta Banqueta	30.41 53.87 1.13 3.94 5.20 3.00 3.00 19.25 7.72 24.65 22.60 8.76 0.60 2.20	0.90 0.90 1.30 1.85 0.69 0.60 2.00 1.80 1.925 1.97 1.91 1.95 0.60 0.60	1.00 1.00 1.00 1.00 1.00 1.00 1.00 1.00 1.00 1.00 1.00 1.00 1.00 1.00	27.37 48.48 1.47 7.29 3.59 1.80 6.00 34.65 14.86 48.56 43.17 17.08 0.36 1.32	
TOTAL ESTA ESTIMACION									256.00
ACUMULADO ANTERIOR									0.00
VOLUMEN ADICIONAL									0.00
VOLUMEN DE CATALOGO									256.00

CONTRATISTA 

ING. JAIMÉ A. SÁENZ MUÑOZ
RESIDENTE DE OBRA

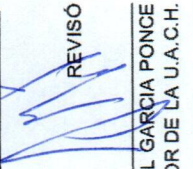
REVISÓ 

ING. SAUL GARCÍA PONCE
SUPERVISOR DE LA U.A.C.H.

 UNIVERSIDAD AUTÓNOMA DE CHIHUAHUA RESIDENCIA DE OBRA		ESTIMACION No. 1 UNO
OBRA: INSTALACIÓN DE MEDIA TENSIÓN SUBTERRÁNEA DE LA FACULTAD DE ODONTOLOGÍA		CONTRATO No.: UACH-CCS-020101-2024/AD
PERIODO: 09 AL 20 DE FEBRERO DE 2024	FECHA DE ELABORACION: 20 DE FEBRERO DE 2024	RESIDENTE DE OBRA Jaime Alberto Saenz Muñoz
ACEPTO CONTRATISTA: COLUMBIA Ingeniería Civil Aplicada		

CROQUIS

No. 1.1.01	CONCEPTO TRAZO Y NIVELACIÓN MANUAL PARA ESTABLECER EJES, BANCO DE NIVEL Y REFERENCIAS. INCLUYE: MATERIALES, MANO DE OBRA, EQUIPO Y HERRAMIENTA, A NIVEL DE OBRA TERMINADA Y TODO LO NECESARIO PARA SU CORRECTA EJECUCIÓN, P.U.O.T.
----------------------	--

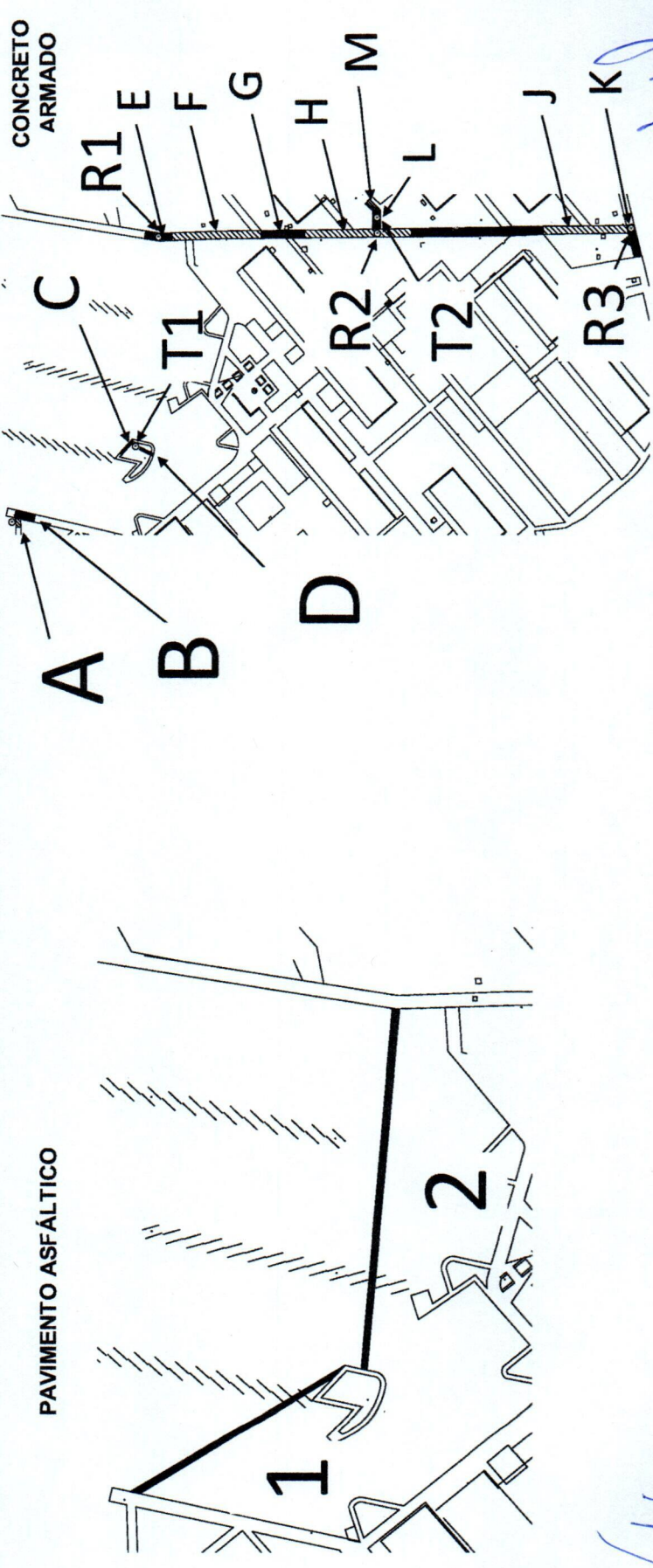

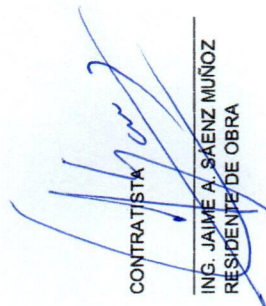
CONTRATISTA

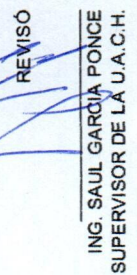
 ING. JAIME A. SAENZ MUÑOZ
 RESIDENTE DE OBRA

REVISÓ

 ING. SAUL GARCIA PONCE
 SUPERVISOR DE LA U.A.C.H.



 UNIVERSIDAD AUTÓNOMA DE CHIHUAHUA RESIDENCIA DE OBRA		OBRA: INSTALACIÓN DE MEDIA TENSIÓN SUBTERRÁNEA DE LA FACULTAD DE ODONTOLÓGIA		ESTIMACION No. 1 UNO
		PERIODO: 09 AL 20 DE FEBRERO DE 2024	CONTRATO No.: UACH-CCS-020101-2024/AD	RESIDENTE DE OBRA Jaime Alberto Saenz Muñoz
FECHA DE ELABORACION: 20 DE FEBRERO DE 2024		ACEPTO CONTRATISTA: COLUMBIA Ingeniería Civil Aplicada		

FOTOS

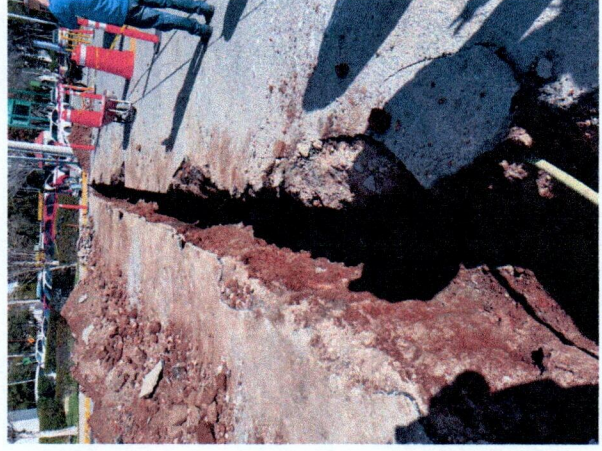
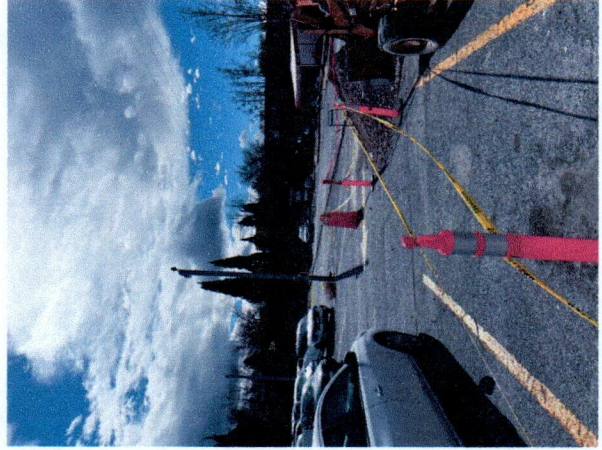
No.	CONCEPTO
1.1.01	TRAZO Y NIVELACIÓN MANUAL PARA ESTABLECER EJES, BANCO DE NIVEL Y REFERENCIAS, INCLUYE: MATERIALES, MANO DE OBRA, EQUIPO Y HERRAMIENTA, A NIVEL DE OBRA TERMINADA Y TODO LO NECESARIO PARA SU CORRECTA EJECUCIÓN, P.U.O.T.



 CONTRATISTA
 ING. JAIME A. SAENZ MUÑOZ
 RESIDENTE DE OBRA

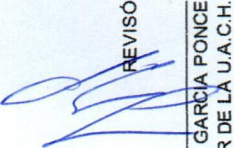

 REVISÓ
 ING. SAUL GARCIA PONCE
 SUPERVISOR DE LA U.A.C.H.



 UNIVERSIDAD AUTÓNOMA DE CHIHUAHUA RESIDENCIA DE OBRA	OBRA: INSTALACIÓN DE MEDIA TENSIÓN SUBTERRÁNEA DE LA FACULTAD DE ODONTOLOGÍA	ESTIMACION No. 1 UNO	RESIDENTE DE OBRA Jaime Alberto Saenz Muñoz	
	PERIODO: 09 AL 20 DE FEBRERO DE 2024	CONTRATO No.: UACH-CCS-020101-2024/AD		
	FECHA DE ELABORACION: 20 DE FEBRERO DE 2024	ACEPTO CONTRATISTA: COLUMBIA Ingeniería Civil Aplicada		

CROQUIS

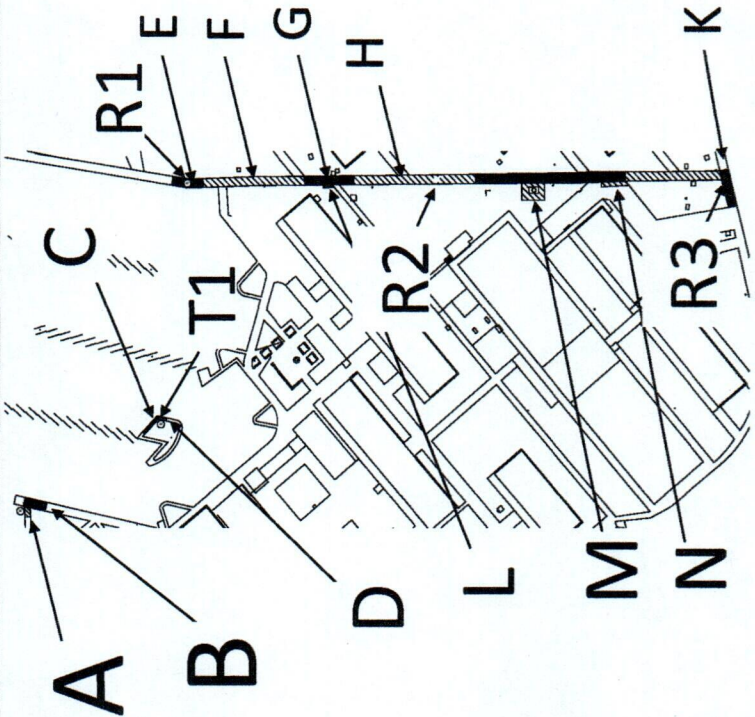
No.	CONCEPTO
1.1.02	DEMOLICIÓN DE PISO DE CONCRETO ARMADO DE 10 CM, DE ESPESOR CON ROMPEDORA ELÉCTRICA, INCLUYE: EQUIPO DE CORTE, ROMPEDORA, MANO DE OBRA, EQUIPO Y HERRAMIENTA, A NIVEL DE OBRA TERMINADA Y TODO LO NECESARIO PARA SU CORRECTA EJECUCIÓN, P.U.O.T.

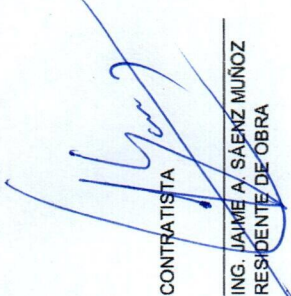

CONTRATISTA

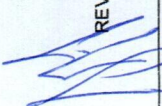
 ING. JAIME A. SAENZ MUÑOZ
 RESIDENTE DE OBRA

REVISÓ

 ING. SAUL GARCIA PONCE
 SUPERVISOR DE LA U.A.C.H.



 UNIVERSIDAD AUTÓNOMA DE CHIHUAHUA RESIDENCIA DE OBRA	OBRA: INSTALACIÓN DE MEDIA TENSIÓN SUBTERRÁNEA DE LA FACULTAD DE ODONTOLÓGIA		ESTIMACION No. 1 UNO	RESIDENTE DE OBRA Jaime Alberto Saenz Muñoz
	PERIODO: 09 AL 20 DE FEBRERO DE 2024	CONTRATO No.: UACH-CCS-020101-2024/AD		
FECHA DE ELABORACION: 20 DE FEBRERO DE 2024		ACEPTO CONTRATISTA: COLUMBIA Ingeniería Civil Aplicada		

FOTOS

No.	CONCEPTO
1.1.02	DEMOLICIÓN DE PISO DE CONCRETO ARMADO DE 10 CM, DE ESPESOR CON ROMPEDORA ELÉCTRICA, INCLUYE: EQUIPO DE CORTE, ROMPEDORA, MANO DE OBRA, EQUIPO Y HERRAMIENTA, A NIVEL DE OBRA TERMINADA Y TODO LO NECESARIO PARA SU CORRECTA EJECUCIÓN, P.U.O.T.

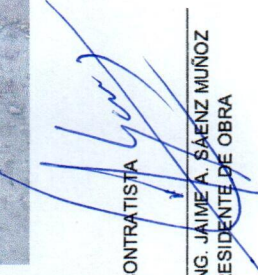

CONTRATISTA

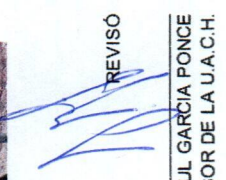
 ING. JAIME A. SAENZ MUÑOZ
 RESIDENTE DE OBRA

REVISÓ

 ING. SAUL GARCIA PONCE
 SUPERVISOR DE LA U.A.C.H.



 <p>UNIVERSIDAD AUTÓNOMA DE CHIHUAHUA RESIDENCIA DE OBRA</p>	<p>OBRA: INSTALACIÓN DE MEDIA TENSION SUBTERRÁNEA DE LA FACULTAD DE ODONTOLOGÍA</p>	<p>ESTIMACION No. 1 UNO</p>	<p>RESIDENTE DE OBRA Jaime Alberto Saenz Muñoz</p>
	<p>PERIODO: 09 AL 20 DE FEBRERO DE 2024</p> <p>FECHA DE ELABORACION: 20 DE FEBRERO DE 2024</p>	<p>CONTRATO No.: UACH-CCS-020101-2024/AD</p> <p>ACEPTO CONTRATISTA: COLUMBIA Ingeniería Civil Aplicada</p>	

CROQUIS

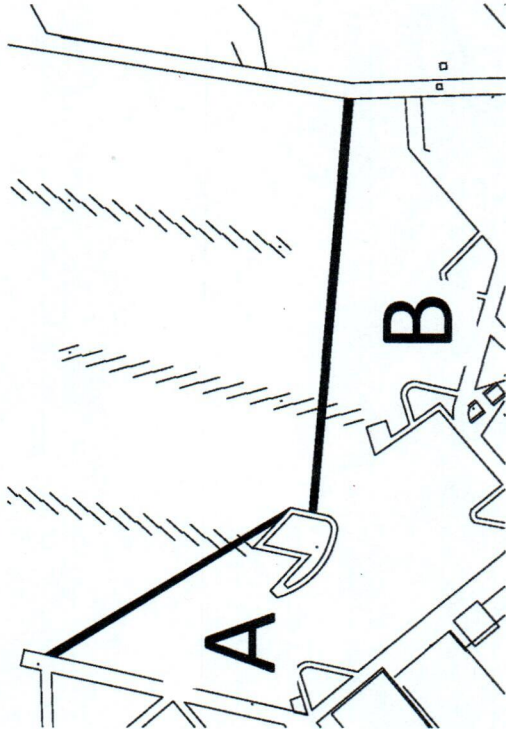
No.	CONCEPTO
1.1.03	<p>CORTE DE FIRME DE CONCRETO CON CORTADORA DE DISCO, INCLUYE; TRAZO, MANO DE OBRA, EQUIPO Y HERRAMIENTA, A NIVEL DE OBRA TERMINADA Y TODO LO NECESARIO PARA SU CORRECTA EJECUCIÓN, P.U.O.T.</p>

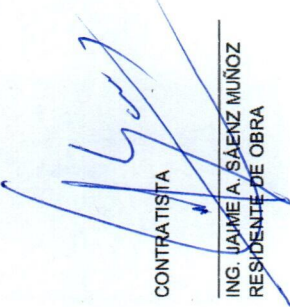

CONTRATISTA

 ING. JAIMÉ A. SÁENZ MUÑOZ
 RESIDENTE DE OBRA

REVISÓ

 ING. SAUL GARCÍA PONCE
 SUPERVISOR DE LA U.A.C.H.

 <p>UNIVERSIDAD AUTÓNOMA DE CHIHUAHUA RESIDENCIA DE OBRA</p>	OBRA: INSTALACIÓN DE MEDIA TENSIÓN SUBTERRÁNEA DE LA FACULTAD DE ODONTOLOGÍA		ESTIMACION No. 1 UNO
	PERIODO: 09 AL 20 DE FEBRERO DE 2024	CONTRATO No.: UACH-CCS-020101-2024/AD	RESIDENTE DE OBRA Jaime Alberto Saenz Muñoz
	FECHA DE ELABORACION: 20 DE FEBRERO DE 2024	ACEPTO CONTRATATISTA: COLUMBIA Ingeniería Civil Aplicada	
	FOTOS		

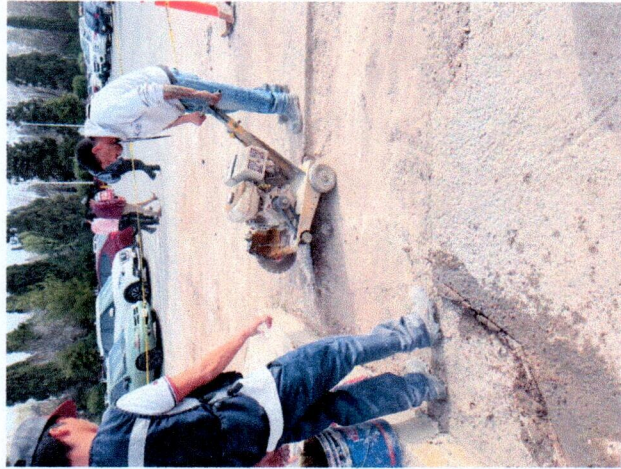
No.	CONCEPTO
1.1.03	CORTE DE FIRME DE CONCRETO CON CORTADORA DE DISCO, INCLUYE; TRAZO, MANO DE OBRA, EQUIPO Y HERRAMIENTA, A NIVEL DE OBRA TERMINADA Y TODO LO NECESARIO PARA SU CORRECTA EJECUCIÓN, P.U.O.T.



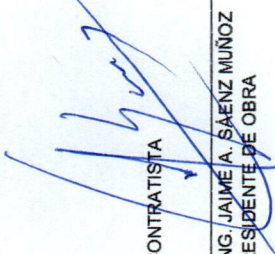

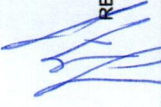
 CONTRATATISTA
 ING. JAIME A. SAENZ MUÑOZ
 RESIDENTE DE OBRA



 REVISÓ
 ING. SAUL GARCIA PONCE
 SUPERVISOR DE LA U.A.C.H.

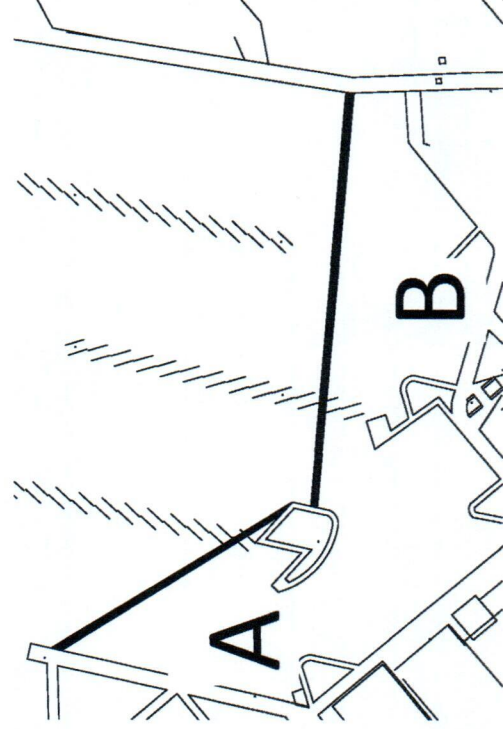

 UNIVERSIDAD AUTÓNOMA DE CHIHUAHUA RESIDENCIA DE OBRA	OBRA: INSTALACIÓN DE MEDIA TENSIÓN SUBTERRÁNEA DE LA FACULTAD DE ODONTOLOGÍA		ESTIMACION No. 1 UNO	RESIDENTE DE OBRA Jaime Alberto Saenz Muñoz
	PERIODO: 09 AL 20 DE FEBRERO DE 2024	CONTRATO No.: UACH-CCS-020101-2024/AD	ACEPTO CONTRATISTA: COLUMBIA Ingeniería Civil Aplicada	
	FECHA DE ELABORACION: 20 DE FEBRERO DE 2024			
	CROQUIS			

No.	CONCEPTO
1.1.04	DEMOLICIÓN DE PAVIMENTO DE CONCRETO ASFÁLTICO DE 10 CM., DE ESPESOR CON MARTILLO NEUMÁTICO, INCLUYE: MANO DE OBRA, EQUIPO Y HERRAMIENTA, A NIVEL DE OBRA TERMINADA Y TODO LO NECESARIO PARA SU CORRECTA EJECUCIÓN, P.U.O.T.

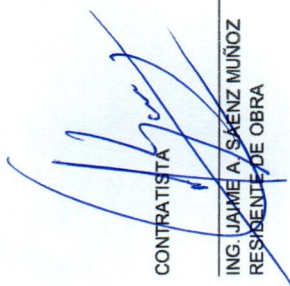

 CONTRATISTA
 ING. JAIMÉ A. SAENZ MUÑOZ
 RESIDENTE DE OBRA

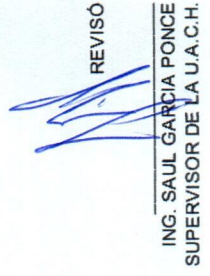

 REVISÓ
 ING. SAUL GARCIA PONCE
 SUPERVISOR DE LA U.A.C.H.



 <p>UNIVERSIDAD AUTÓNOMA DE CHIHUAHUA RESIDENCIA DE OBRA</p>		OBRA: INSTALACIÓN DE MEDIA TENSIÓN SUBTERRÁNEA DE LA FACULTAD DE ODONTOLOGÍA		ESTIMACION No. 1 UNO
		PERIODO: 09 AL 20 DE FEBRERO DE 2024	CONTRATO No.: UACH-CCS-020101-2024/AD	RESIDENTE DE OBRA Jaime Alberto Saenz Muñoz
FECHA DE ELABORACION: 20 DE FEBRERO DE 2024		ACEPTO CONTRATISTA: COLUMBIA Ingeniería Civil Aplicada		

FOTOS

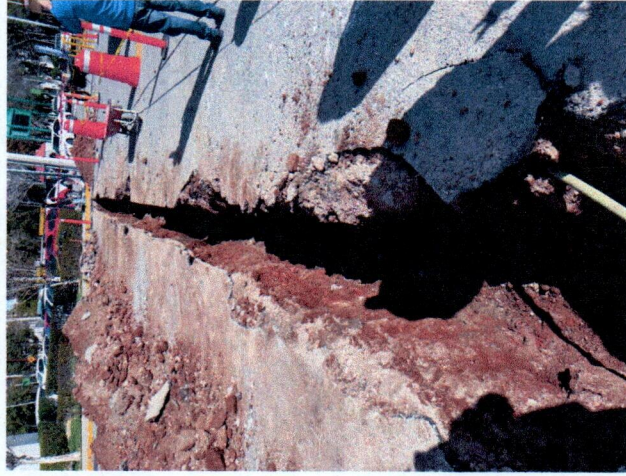
No.	CONCEPTO
1.1.04	DEMOLICIÓN DE PAVIMENTO DE CONCRETO ASFÁLTICO DE 10 CM., DE ESPESOR CON MARTILLO NEUMÁTICO, INCLUYE: MANO DE OBRA, EQUIPO Y HERRAMIENTA, A NIVEL DE OBRA TERMINADA Y TODO LO NECESARIO PARA SU CORRECTA EJECUCIÓN, P.U.O.T.

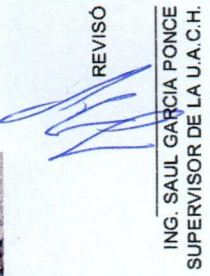

 CONTRATISTA
 ING. JAIME A. SAENZ MUÑOZ
 RESIDENTE DE OBRA

 REVISÓ
 ING. SAUL GARCIA PONCE
 SUPERVISOR DE LA U.A.C.H.



OBRA:	ESTIMACION No.	
UNIVERSIDAD AUTÓNOMA DE CHIHUAHUA RESIDENCIA DE OBRA	1 UNO	
INSTALACIÓN DE MEDIA TENSIÓN SUBTERRÁNEA DE LA FACULTAD DE ODONTOLOGÍA		
PERIODO:	CONTRATO No.:	RESIDENTE DE OBRA
09 AL 20 DE FEBRERO DE 2024	UACH-CGS-020101-2024/AD	Jaime Alberto Saenz Muñoz
FECHA DE ELABORACION:	ACEPTO CONTRATISTA:	
20 DE FEBRERO DE 2024	COLUMBIA Ingeniería Civil Aplicada	

GENERADOR

No.	CONCEPTO	UNIDAD	LOCAL	TIPO	LARGO	ANCHO	ESPESOR	CANTIDAD	CANTIDAD TOTAL
1.1.05	ACARREO EN CAMIÓN DE MATERIAL PRODUCTO DE LA LIMPIEZA, CON CARGA MANUAL Y MECÁNICA FUERA DEL CAMPUS A BANCO AUTORIZADO, INCLUYE: CUOTA DE BANCO AUTORIZADO, KILÓMETROS SUBSECUENTES, MANO DE OBRA, EQUIPO Y HERRAMIENTA, A NIVEL DE OBRA TERMINADA Y TODO LO NECESARIO PARA SU CORRECTA EJECUCIÓN, P.U.O.T.	M3	1		5.55	0.90	1.00	1.00	5.00
			A		1.13	1.30	0.20	1.00	0.29
			B		3.94	1.85	0.20	1.00	1.46
			C		5.20	0.69	0.20	1.00	0.72
			D		2.00	0.69	0.20	1.00	0.28
			E		3.00	2.00	0.15	1.00	0.90
			F		19.25	1.80	0.15	1.00	5.20
			G		7.72	1.925	0.15	1.00	2.23
			H		24.65	1.97	0.15	1.00	7.28
			I		43.05	1.975	0.15	1.00	12.75
			J		22.60	1.91	0.15	1.00	6.47
			K		8.76	1.95	0.15	1.00	2.56
			L		7.00	0.60	0.65	1.00	2.73
			M		4.50	3.07	0.10	1.00	1.38
ARBOL		1.00	1.00	0.10	-1.00	-0.10			
N		7.69	0.31	0.10	1.00	0.24			
TOTAL ESTA ESTIMACION									50.00
ACUMULADO ANTERIOR									50.00
VOLUMEN ADICIONAL									0.00
VOLUMEN DE CATALOGO									50.00

CONTRATISTA

ING. JAIME A. SAENZ MUÑOZ
RESIDENTE DE OBRA

REVISÓ

ING. SAUL GARCIA PONCE
SUPERVISOR DE LA U.A.C.H.

 <p>UNIVERSIDAD AUTÓNOMA DE CHIHUAHUA RESIDENCIA DE OBRA</p>		<p>ESTIMACION No. 1 UNO</p>	
<p>OBRA: INSTALACIÓN DE MEDIA TENSIÓN SUBTERRÁNEA DE LA FACULTAD DE ODONTOLOGÍA</p>		<p>CONTRATO No.: UACH-CCS-020101-2024/AD</p>	
<p>PERIODO: 09 AL 20 DE FEBRERO DE 2024</p>		<p>RESIDENTE DE OBRA Jaime Alberto Saenz Muñoz</p>	
<p>FECHA DE ELABORACION: 20 DE FEBRERO DE 2024</p>		<p>ACEPTO CONTRATISTA: COLUMBIA Ingeniería Civil Aplicada</p>	

CROQUIS

No.	CONCEPTO
1.1.05	ACARREO EN CAMIÓN DE MATERIAL PRODUCTO DE LA LIMPIEZA, CON CARGA MANUAL Y MECÁNICA FUERA DEL CAMPUS A BANCO AUTORIZADO, INCLUYE: CUOTA DE BANCO AUTORIZADO, KILOMETROS SUBSECUENTES, MANO DE OBRA, EQUIPO Y HERRAMIENTA, A NIVEL DE OBRA TERMINADA Y TODO LO NECESARIO PARA SU CORRECTA EJECUCIÓN, P.U.O.T.

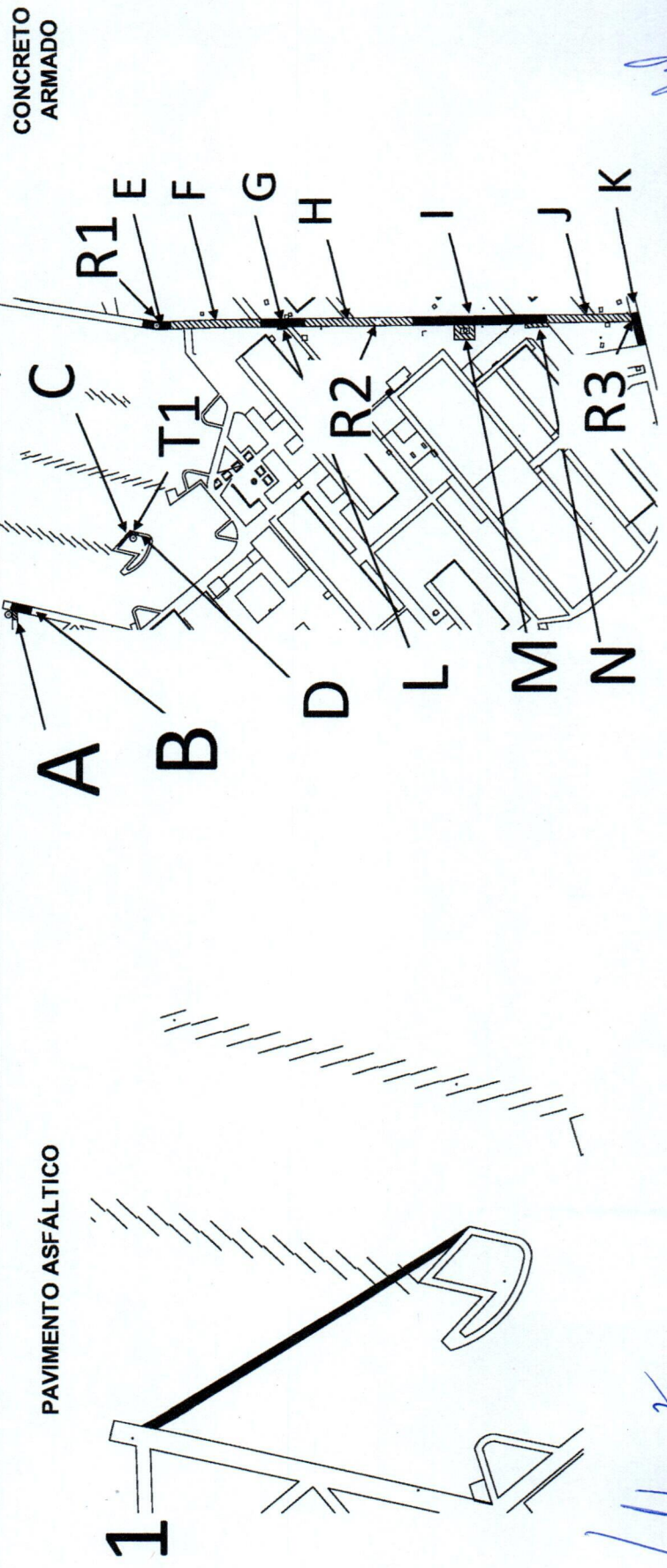

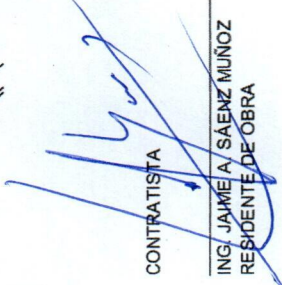
CONTRATISTA

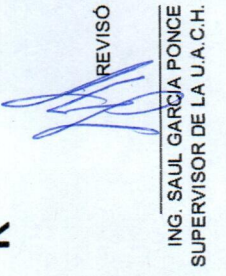
 ING. JAIME A. SAENZ MUÑOZ
 RESIDENTE DE OBRA

REVISÓ

 ING. SAUL GARCIA PONCE
 SUPERVISOR DE LA U.A.C.H.



 <p>UNIVERSIDAD AUTÓNOMA DE CHIHUAHUA RESIDENCIA DE OBRA</p>	<p>OBRA:</p> <p>INSTALACIÓN DE MEDIA TENSION SUBTERRÁNEA DE LA FACULTAD DE ODONTOLOGÍA</p>	<p>ESTIMACION No.</p> <p>1 UNO</p>	<p>RESIDENTE DE OBRA</p> <p>Jaime Alberto Saenz Muñoz</p>
	<p>PERIODO:</p> <p>09 AL 20 DE FEBRERO DE 2024</p> <p>FECHA DE ELABORACION:</p> <p>20 DE FEBRERO DE 2024</p>	<p>CONTRATO No.:</p> <p>UACH-CCS-020101-2024/AD</p> <p>ACEPTO CONTRATISTA:</p> <p>COLUMBIA Ingeniería Civil Aplicada</p>	

FOTOS

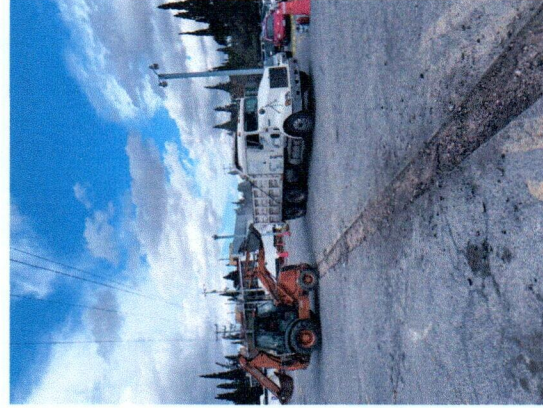
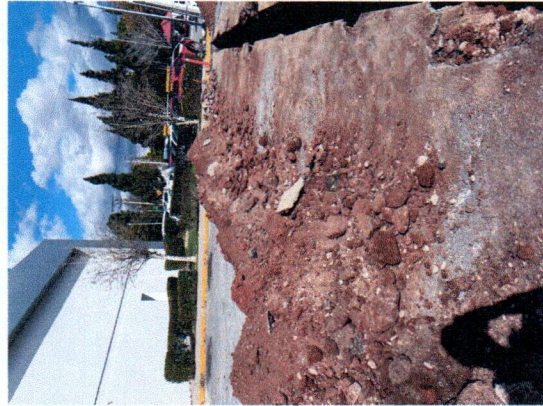
No.	CONCEPTO
1.1.05	<p>ACARREO EN CAMIÓN DE MATERIAL PRODUCTO DE LA LIMPIEZA, CON CARGA MANUAL Y MECÁNICA FUERA DEL CAMPUS A BANCO AUTORIZADO, INCLUYE: CUOTA DE BANCO AUTORIZADO, KILÓMETROS SUBSECUENTES, MANO DE OBRA, EQUIPO Y HERRAMIENTA, A NIVEL DE OBRA TERMINADA Y TODO LO NECESARIO PARA SU CORRECTA EJECUCIÓN, P.U.O.T.</p>



CONTRATISTA

 ING. JAMIE A. SAENZ MUÑOZ
 RESIDENTE DE OBRA

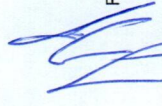
REVISÓ

 ING. SAUL GARCIA PONCE
 SUPERVISOR DE LA U.A.C.H.



 UNIVERSIDAD AUTÓNOMA DE CHIHUAHUA CHIHUAHUA RESIDENCIA DE OBRA	OBRA: INSTALACIÓN DE MEDIA TENSIÓN SUBTERRÁNEA DE LA FACULTAD DE ODONTOLOGÍA		ESTIMACION No. 1 UNO
	PERIODO: 09 AL 20 DE FEBRERO DE 2024 FECHA DE ELABORACION: 20 DE FEBRERO DE 2024	CONTRATO No.: UACH-CCS-020101-2024/AD ACEPTO CONTRATISTA: COLUMBIA Ingeniería Civil Aplicada	RESIDENTE DE OBRA Jaime Alberto Saenz Muñoz

GENERADOR

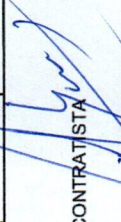
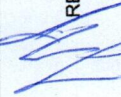
No.	CONCEPTO	UNIDAD	LOCAL	TIPO	LARGO	ANCHO	ESPESOR	No. DE VECES	CANTIDAD TOTAL
1.2.01	EXCAVACIÓN A CIELO ABIERTO A MÁQUINA EN MATERIAL TIPO B, DE 0.00 A -2.00 M, INCLUYE: CARGA A CAMIÓN, MANO DE OBRA, EQUIPO Y HERRAMIENTA, A NIVEL DE OBRA TERMINADA Y TODO LO NECESARIO PARA SU CORRECTA EJECUCIÓN, P.U.O.T.	M3	1 2 TRANS. 1 A B REGISTRO 1 C D E REGISTRO 2 F G H REGISTRO 3 I TRANS. 2 J K		36.70 55.13 1.26 3.00 1.74 19.25 7.72 23.39 1.26 43.05 22.60 7.50 1.26 4.56 1.26 2.20 31.65	0.60 0.60 1.26 0.60 0.60 1.26 0.60 0.60 1.26 0.60 0.60 1.26 1.26 0.60 0.60 0.60 0.60	0.90 0.90 1.00 0.80 0.70 1.00 0.70 0.70 1.00 0.70 0.70 1.00 1.00 1.00 0.80 0.80		19.82 29.77 1.59 1.44 0.73 1.59 8.09 3.24 9.82 1.59 18.08 9.49 3.15 1.59 2.74 1.59 1.06 15.19
									TOTAL ESTA ESTIMACIÓN 130.56
									ACUMULADO ANTERIOR 0.00
									VOLUMEN ADICIONAL 0.00
									VOLUMEN DE CATALOGO 130.56

CONTRATISTA:  REVISÓ 

ING. JAIME A. SÁENZ MUÑOZ
RESIDENTE DE OBRA

ING. SAUL GARCÍA PONCE
SUPERVISOR DE LA U.A.C.H.

 UNIVERSIDAD AUTÓNOMA DE CHIHUAHUA RESIDENCIA DE OBRA		OBRA: INSTALACIÓN DE MEDIA TENSIÓN SUBTERRÁNEA DE LA FACULTAD DE ODONTOLÓGIA		ESTIMACION No. 1 UNO
		PERIODO: 09 AL 20 DE FEBRERO DE 2024	CONTRATO No.: UACH-CCS-020101-2024/AD	Jaime Alberto Saenz Muñoz
FECHA DE ELABORACION: 20 DE FEBRERO DE 2024		ACEPTO CONTRATISTA: COLUMBIA Ingeniería Civil Aplicada		

CROQUIS

CONCEPTO

EXCAVACIÓN A CIELO ABIERTO A MÁQUINA EN MATERIAL TIPO B, DE 0.00 A -2.00 M, INCLUYE: CARGA A CAMIÓN, MANO DE OBRA, EQUIPO Y HERRAMIENTA, A NIVEL DE OBRA TERMINADA Y TODO LO NECESARIO PARA SU CORRECTA EJECUCIÓN, P.U.O.T.

No.

1.2.01

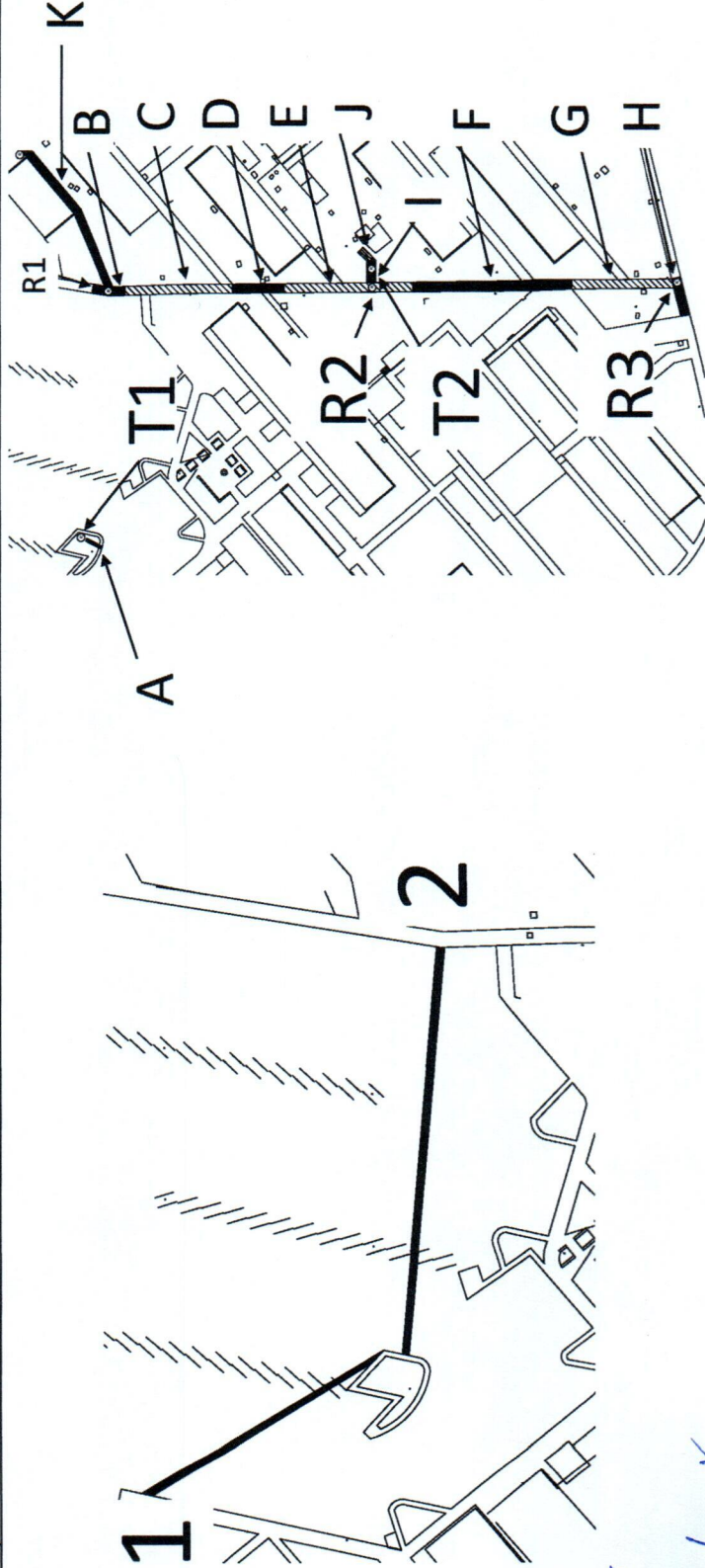

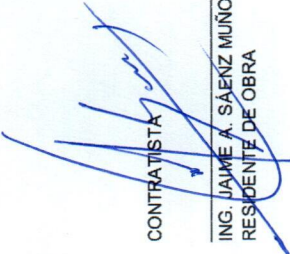
CONTRATISTA

 ING. JAIME A. SAENZ MUÑOZ
 RESIDENTE DE OBRA

REVISÓ

 ING. SAUL GARCIA PONCE
 SUPERVISOR DE LA U.A.C.H.



 <p>UNIVERSIDAD AUTÓNOMA DE CHIHUAHUA RESIDENCIA DE OBRA</p>		<p>OBRA: INSTALACIÓN DE MEDIA TENSIÓN SUBTERRÁNEA DE LA FACULTAD DE ODONTOLOGÍA</p>	<p>ESTIMACION No. 1 UNO</p>
<p>PERIODO: 09 AL 20 DE FEBRERO DE 2024</p>	<p>CONTRATO No.: UACH-CCS-020101-2024/AD</p>	<p>RESIDENTE DE OBRA Jaime Alberto Saenz Muñoz</p>	
<p>FECHA DE ELABORACION: 20 DE FEBRERO DE 2024</p>	<p>ACEPTO CONTRATISTA: COLUMBIA Ingeniería Civil Aplicada</p>		

FOTOS

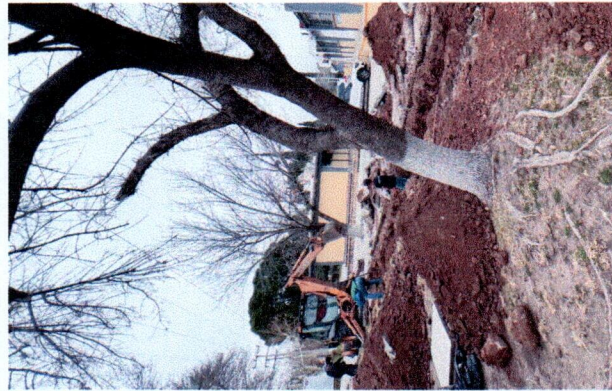
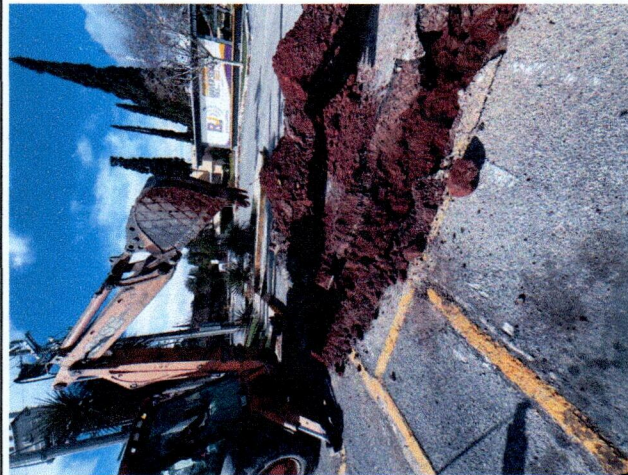
No.	CONCEPTO
1.2.01	<p>EXCAVACIÓN A CIELO ABIERTO A MÁQUINA EN MATERIAL TIPO B, DE 0.00 A -2.00 M, INCLUYE: CARGA A CAMIÓN, MANO DE OBRA, EQUIPO Y HERRAMIENTA, A NIVEL DE OBRA TERMINADA Y TODO LO NECESARIO PARA SU CORRECTA EJECUCIÓN, P.U.O.T.</p>



CONTRATISTA

 ING. JAIMÉ A. SAENZ MUÑOZ
 RESIDENTE DE OBRA

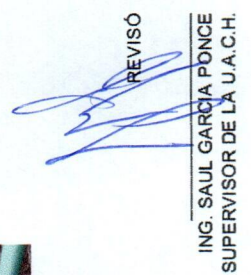
REVISÓ

 ING. SAUL GARCÍA PONCE
 SUPERVISOR DE LA U.A.C.H.



UNIVERSIDAD AUTÓNOMA DE
CHIHUAHUA
RESIDENCIA DE OBRA

OBRA:		ESTIMACION No.	
INSTALACIÓN DE MEDIA TENSION SUBTERRÁNEA DE LA FACULTAD DE ODONTOLOGÍA		1 UNO	
PERIODO:	CONTRATO No.:	RESIDENTE DE OBRA	
09 AL 20 DE FEBRERO DE 2024	UACH-CCS-020101-2024/AD	Jaime Alberto Saenz Muñoz	
FECHA DE ELABORACION:	ACEPTO CONTRATISTA:		
20 DE FEBRERO DE 2024	COLUMBIA Ingeniería Civil Aplicada		

CROQUIS

CONCEPTO

AFINE, NIVELACIÓN Y COMPACTACIÓN DEL FONDO DE LA EXCAVACIÓN CON BAILARINA, INCLUYE: MATERIALES, MANO DE OBRA, EQUIPO Y HERRAMIENTA, A NIVEL DE OBRA TERMINADA Y TODO LO NECESARIO PARA SU CORRECTA EJECUCIÓN, P.U.O.T.

No.

1.2.02

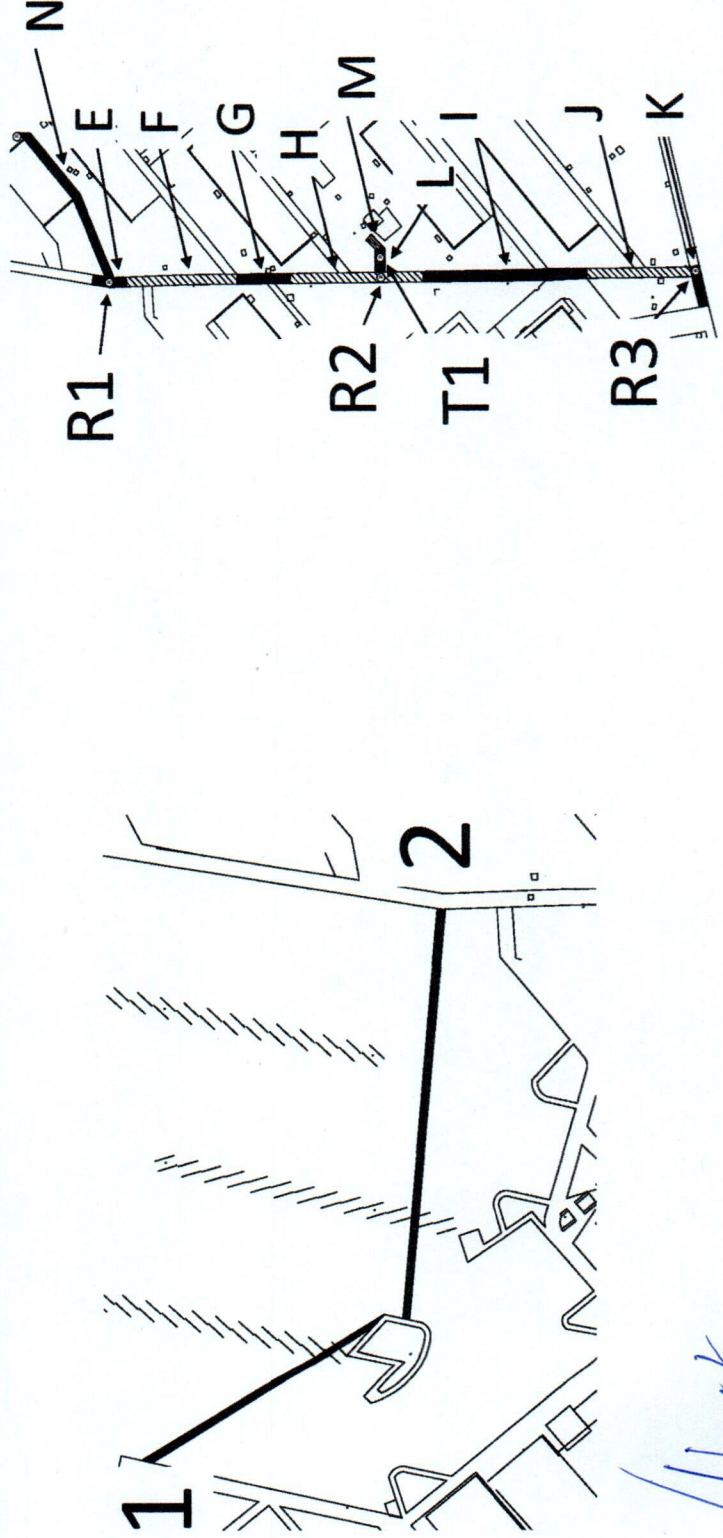

CONTRATISTA

ING. JAIME A. SAENZ MUÑOZ
RESIDENTE DE OBRA

REVISÓ

ING. SAUL GARCIA PONCE
SUPERVISOR DE LA U.A.C.H.





 UNIVERSIDAD AUTÓNOMA DE CHIHUAHUA RESIDENCIA DE OBRA	OBRA: INSTALACIÓN DE MEDIA TENSIÓN SUBTERRÁNEA DE LA FACULTAD DE ODONTOLOGÍA		ESTIMACION No. 1 UNO
	PERIODO: 09 AL 20 DE FEBRERO DE 2024	CONTRATO No.: UACH-CCS-020101-2024/AD	RESIDENTE DE OBRA Jaime Alberdo Saenz Muñoz
FECHA DE ELABORACION: 20 DE FEBRERO DE 2024	ACEPTO CONTRATISTA: COLUMBIA Ingeniería Civil Aplicada		

FOTOS

No.	CONCEPTO
1.2.02	AFINE, NIVELACIÓN Y COMPACTACIÓN DEL FONDO DE LA EXCAVACIÓN CON BAILARINA, INCLUYE: MATERIALES, MANO DE OBRA, EQUIPO Y HERRAMIENTA, A NIVEL DE OBRA TERMINADA Y TODO LO NECESARIO PARA SU CORRECTA EJECUCIÓN, P.U.O.T.

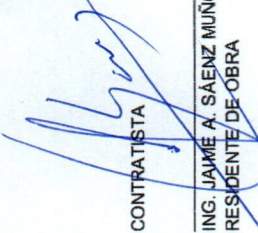

 CONTRATISTA
 ING. JAIMÉ A. SAENZ MUÑOZ
 RESIDENTE DE OBRA



 REVISÓ
 ING. SAUL GARCÍA PONCE
 SUPERVISOR DE LA U.A.C.H.



 UNIVERSIDAD AUTÓNOMA DE CHIHUAHUA RESIDENCIA DE OBRA	INSTALACIÓN DE MEDIA TENSIÓN SUBTERRÁNEA DE LA FACULTAD DE ODONTOLOGÍA	ESTIMACION No. 1 UNO
OBRA: 09 AL 20 DE FEBRERO DE 2024	PERIODO: 09 AL 20 DE FEBRERO DE 2024	CONTRATO No.: UACH-CCS-020101-2024/AD
FECHA DE ELABORACION: 20 DE FEBRERO DE 2024	ACEPTO CONTRATISTA: COLUMBIA Ingeniería Civil Aplicada	
RESIDENTE DE OBRA Jaime Alberto Saenz Muñoz		

GENERADOR

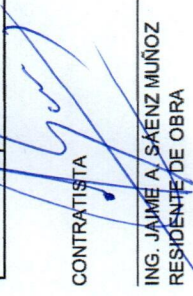
No.	CONCEPTO	UNIDAD	LOCAL	TIPO	LARGO	ANCHO	ESPESOR	No. DE VECES	CANTIDAD TOTAL
1.2.03	RELLENO CON MATERIAL PRODUCTO DE LA EXCAVACIÓN, COMPACTADO CON BAILARINA AL 90% PROCTOR, ADICIONANDO AGUA, INCLUYE: MANO DE OBRA, EQUIPO Y HERRAMIENTA, A NIVEL DE OBRA TERMINADA Y TODO LO NECESARIO PARA SU CORRECTA EJECUCIÓN, P.U.O.T.	M3	E		3.00	0.60	0.50	1.00	0.90
			REGISTRO 1		1.26	0.60	0.50	-1.00	-0.38
			F		19.25	0.60	0.50	1.00	5.78
			G		7.72	0.60	0.50	1.00	2.32
			H		24.65	0.60	0.50	1.00	7.40
			REGISTRO 2		1.26	0.60	0.50	-1.00	-0.38
			I		43.05	0.60	0.50	1.00	12.92
			J		22.60	0.60	0.50	1.00	6.78
			L		3.30	0.60	0.60	-1.00	-1.19
			TRANS. 2		1.26	0.60	0.60	-1.00	-0.45
			M		2.20	0.60	0.60	1.00	0.79
			N		24.57	0.60	0.60	1.00	8.85
			O		16.63	0.60	0.50	1.00	4.99
			P		3.00	0.60	0.80	1.00	1.44
TOTAL ESTA ESTIMACION									52.13
ACUMULADO ANTERIOR									0.00
VOLUMEN ADICIONAL									0.00
VOLUMEN DE CATALOGO									104.96

CONTRATISTA

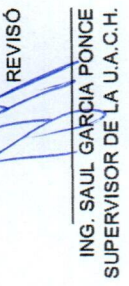
RESIDENTE DE OBRA

REVISÓ

ING. SAUL GARCIA PONCE
SUPERVISOR DE LA U.A.C.H.



UNIVERSIDAD AUTÓNOMA DE
CHIHUAHUA
RESIDENCIA DE OBRA

OBRA:		ESTIMACION No.	
INSTALACIÓN DE MEDIA TENSION SUBTERRANEA DE LA FACULTAD DE ODONTOLOGIA		1 UNO	
PERIODO:	CONTRATO No.:	RESIDENTE DE OBRA	
09 AL 20 DE FEBRERO DE 2024	UACH-CCS-020101-2024/AD	Jaime Alberto Saenz Muñoz	
FECHA DE ELABORACION:	ACEPTO CONTRATISTA:		
20 DE FEBRERO DE 2024	COLUMBIA Ingenieria Civil Aplicada		

CROQUIS

No.	CONCEPTO
1.2.03	RELLENO CON MATERIAL PRODUCTO DE LA EXCAVACIÓN, COMPACTADO CON BAILARINA AL 90% PROCTOR, ADICIONANDO AGUA, INCLUYE: MANO DE OBRA, EQUIPO Y HERRAMIENTA, A NIVEL DE OBRA TERMINADA Y TODO LO NECESARIO PARA SU CORRECTA EJECUCIÓN, P.U.O.T.

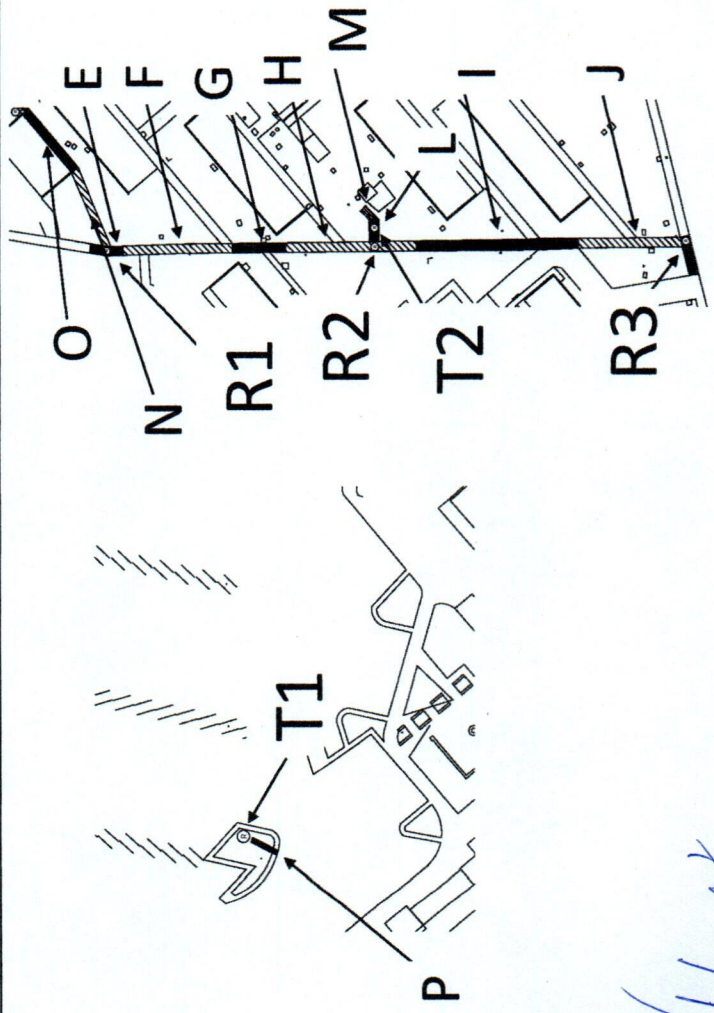

CONTRATISTA
[Signature]
ING. JAIME A. SAENZ MUÑOZ
RESIDENTE DE OBRA

REVISÓ
[Signature]
ING. SAUL GARCIA PONCE
SUPERVISOR DE LA U.A.C.H.



 <p>UNIVERSIDAD AUTÓNOMA DE CHIHUAHUA RESIDENCIA DE OBRA</p>		<p>OBRA:</p> <p>INSTALACIÓN DE MEDIA TENSIÓN SUBTERRÁNEA DE LA FACULTAD DE ODONTOLÓGIA</p>		ESTIMACION No.	1 UNO
<p>PERIODO:</p> <p>09 AL 20 DE FEBRERO DE 2024</p>		<p>CONTRATO No.:</p> <p>UACH-CCS-020101-2024/AD</p>		RESIDENTE DE OBRA	
<p>FECHA DE ELABORACION:</p> <p>20 DE FEBRERO DE 2024</p>		<p>ACEPTO CONTRATISTA:</p> <p>COLUMBIA Ingeniería Civil Aplicada</p>		Jaime Alberto Saenz Muñoz	

FOTOS

No.	CONCEPTO
1.2.03	<p>RELLENO CON MATERIAL PRODUCTO DE LA EXCAVACIÓN, COMPACTADO CON BAILARINA AL 90% PROCTOR, ADICIONANDO AGUA, INCLUYE: MANO DE OBRA, EQUIPO Y HERRAMIENTA, A NIVEL DE OBRA TERMINADA Y TODO LO NECESARIO PARA SU CORRECTA EJECUCIÓN, P.U.O.T.</p>

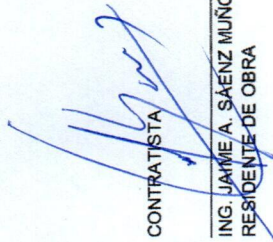

CONTRATISTA

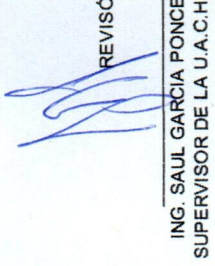
 ING. JAIMIE A. SAENZ MUÑOZ
 RESIDENTE DE OBRA

REVISÓ

 ING. SAUL GARCIA PONCE
 SUPERVISOR DE LA U.A.C.H.



		RESIDENCIA DE OBRA	
OBRA:			
INSTALACIÓN DE MEDIA TENSIÓN SUBTERRÁNEA DE LA FACULTAD DE ODONTOLOGÍA			
ESTIMACION No. 1 UNO		RESIDENTE DE OBRA Jaime Alberto Saenz Muñoz	
PERIODO: 09 AL 20 DE FEBRERO DE 2024		CONTRATO No.: UACH-CCS-020101-2024/AD	
FECHA DE ELABORACION: 20 DE FEBRERO DE 2024		ACEPTO CONTRATISTA: COLUMBIA Ingeniería Civil Aplicada	

GENERADOR

No.	CONCEPTO	UNIDAD	LOCAL	TIPO	LARGO	ANCHO	SUB TOTAL	No. DE VECES	CANTIDAD TOTAL
1.3.01	PLANTILLA DE 5 CM, DE ESPESOR DE CONCRETO PREMEZCLADO DE F'c=100 KG/CM2, INCLUYE: PREPARACIÓN DE LA SUPERFICIE, NIVELACIÓN, MAESTREADO, COLADO, MANO DE OBRA, EQUIPO Y HERRAMIENTA, A NIVEL DE OBRA TERMINADA Y TODO LO NECESARIO PARA SU CORRECTA EJECUCIÓN, P.U.O.T.	M2	1		36.70	0.60		1.00	22.02
			2		53.87	0.60		1.00	32.32
			A		3.00	0.60		1.00	1.80
			B		3.00	0.60		1.00	1.80
			C		1.26	0.60		-1.00	-0.76
			D		19.25	0.60		1.00	11.55
			E		7.72	0.60		1.00	4.63
			F		24.65	0.60		1.00	14.79
			G		1.26	0.60		-1.00	-0.76
			H		43.05	0.60		1.00	25.83
			I		22.60	0.60		1.00	13.56
			J		8.76	0.60		1.00	5.26
			K		1.26	0.60		-1.00	-0.76
L		3.30	0.60		1.00	1.98			
					2.20	0.60	1.00	1.32	
					24.57	0.60	1.00	14.74	
					16.63	0.60	1.00	9.98	
TOTAL ESTA ESTIMACION									158.56
ACUMULADO ANTERIOR									0.00
VOLUMEN ADICIONAL									0.00
VOLUMEN DE CATALOGO									246.00

CONTRATISTA

ING. JAIME A. SAENZ MUÑOZ
RESIDENTE DE OBRA

REVISÓ

ING. SAUL GARCIA PONCE
SUPERVISOR DE LA U.A.C.H.

 UNIVERSIDAD AUTÓNOMA DE CHIHUAHUA RESIDENCIA DE OBRA		CROQUIS	
OBRA: INSTALACIÓN DE MEDIA TENSIÓN SUBTERRÁNEA DE LA FACULTAD DE ODONTOLOGÍA		ESTIMACION No. 1 UNO	
PERIODO: 09 AL 20 DE FEBRERO DE 2024		CONTRATO No.: UACH-CCS-020101-2024/AD	
FECHA DE ELABORACION: 20 DE FEBRERO DE 2024		ACEPTO CONTRATISTA: COLUMBIA Ingeniería Civil Aplicada	
		RESIDENTE DE OBRA Jaime Alberto Saenz Muñoz	

No.	CONCEPTO
1.3.01	PLANTILLA DE 5 CM, DE ESPESOR DE CONCRETO PREMEZCLADO DE F'c=100 KG/CM2, INCLUYE: PREPARACIÓN DE LA SUPERFICIE, NIVELACIÓN, MAESTREADO, COLADO, MANO DE OBRA, EQUIPO Y HERRAMIENTA, A NIVEL DE OBRA TERMINADA Y TODO LO NECESARIO PARA SU CORRECTA EJECUCIÓN, P.U.O.T.

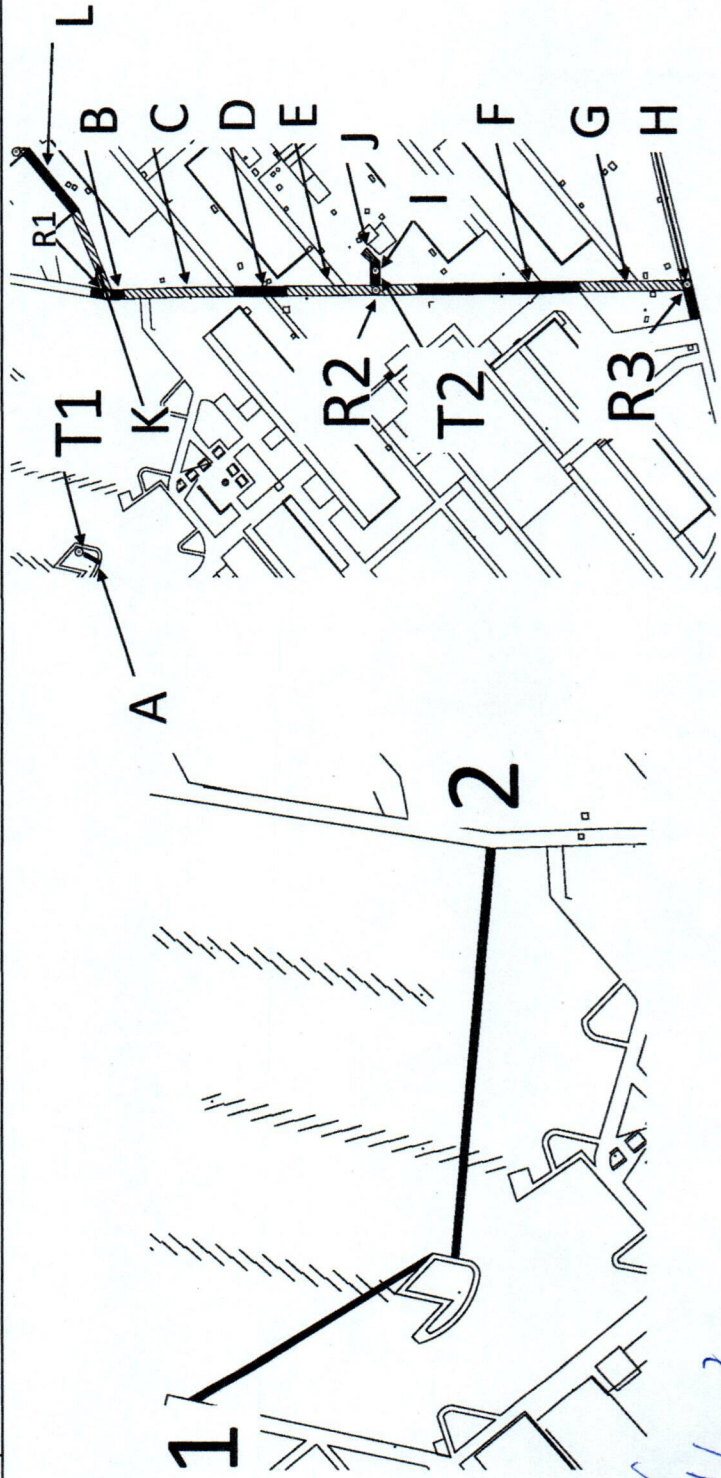

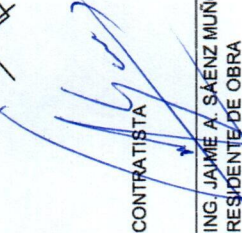
CONTRATISTA

 ING. JAIME A. SAENZ MUÑOZ
 RESIDENTE DE OBRA

REVISÓ

 ING. SAUL GARCÍA PONCE
 SUPERVISOR DE LA U.A.C.H.



 <p>UNIVERSIDAD AUTÓNOMA DE CHIHUAHUA</p> <p>RESIDENCIA DE OBRA</p>		<p>OBRA:</p> <p>INSTALACIÓN DE MEDIA TENSIÓN SUBTERRÁNEA DE LA FACULTAD DE ODONTOLOGÍA</p>	ESTIMACION No.	1 UNO
PERIODO:	09 AL 20 DE FEBRERO DE 2024	CONTRATO No.:	UACH-CCS-020101-2024/AD	
FECHA DE ELABORACION:	20 DE FEBRERO DE 2024	ACEPTO CONTRATISTA:	COLUMBIA Ingeniería Civil Aplicada	
		RESIDENTE DE OBRA	Jaime Alberto Saenz Muñoz	

FOTOS

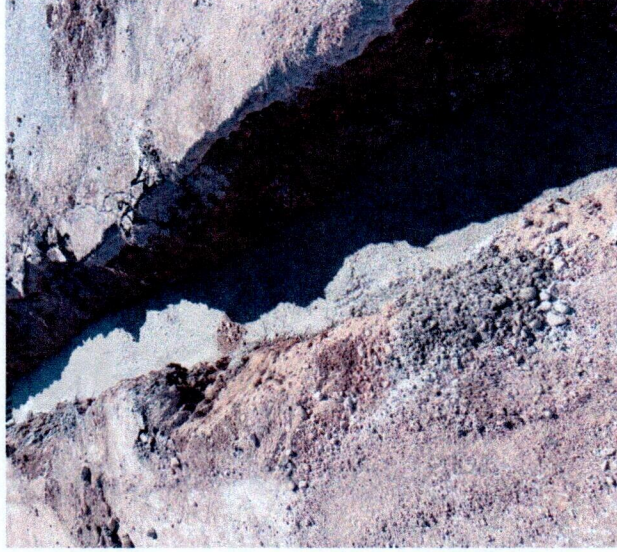
No.	CONCEPTO
1.3.01	<p>PLANTILLA DE 5 CM, DE ESPESOR DE CONCRETO PREMEZCLADO DE F'C=100 KG/CM2, INCLUYE: PREPARACIÓN DE LA SUPERFICIE, NIVELACIÓN, MAESTREADO, COLADO, MANO DE OBRA, EQUIPO Y HERRAMIENTA, A NIVEL DE OBRA TERMINADA Y TODO LO NECESARIO PARA SU CORRECTA EJECUCIÓN. P.U.O.T.</p>



CONTRATISTA



ING. JAIME A. SAENZ MUÑOZ
RESIDENTE DE OBRA

REVISÓ

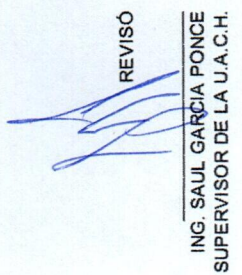

ING. SAUL GARCÍA PONCE
SUPERVISOR DE LA U.A. C.H.

 UNIVERSIDAD AUTÓNOMA DE CHIHUAHUA RESIDENCIA DE OBRA		OBRA: INSTALACIÓN DE MEDIA TENSIÓN SUBTERRÁNEA DE LA FACULTAD DE ODONTOLOGÍA	ESTIMACION No. 1 UNO	CONTRATO No.: UACH-CCS-020101-2024/AD ACEPTO CONTRATISTA: COLUMBIA Ingeniería Civil Aplicada	RESIDENTE DE OBRA Jaime Alberto Saenz Muñoz
<p style="text-align: center;">GENERADOR</p>					

No.	CONCEPTO	UNIDAD	LOCAL	TIPO	LARGO	ANCHO	SUB TOTAL	No. DE VECES	CANTIDAD TOTAL
1.3.02	SUMINISTRO E INSTALACIÓN DE DUCTO SUBTERRÁNEO CON TUBO TIPO PAD DE PVC DE ALTA DENSIDAD COLOR ROJO DE 3" DE DIÁMETRO 4 VÍAS, ENCOFRADO CON CONCRETO F'c=150KG/CM2 DE 0.51 M DE ANCHO Y 0.20 M DE ALTO, COLORANTE ROJO, 4 CM DE RECUBRIMIENTO POR AMBOS LADOS, CINTA DE SEÑALIZACIÓN COLOR ROJO CON LA LEYENDA DE PELIGRO. INCLUYE: 4 M DE TUBERÍA TIPO PAD DE 3", CONCRETO PREMEZCLADO DE F'c=150KG/CM2, MANO DE OBRA, EQUIPO Y HERRAMIENTA, A NIVEL DE OBRA TERMINADA Y TODO LO NECESARIO PARA SU CORRECTA EJECUCIÓN, P.U.O.T.	ml	1		11.54			1.00	11.54
			2		54.07			1.00	54.07
			A		3.20			1.00	3.20
			B		3.00			1.00	3.00
			REGISTRO 1		1.06			-1.00	-1.06
			C		19.25			1.00	19.25
			D		7.72			1.00	7.72
			E		24.65			1.00	24.65
			REGISTRO 2		1.06			-1.00	-1.06
			F		43.05			1.00	43.05
			G		22.70			1.00	22.70
			H		8.76			1.00	8.76
			REGISTRO 3		1.16			-1.00	-1.16
			I		3.40			2.00	6.80
			TRANS. 2		1.16			-1.00	-1.16
			J		2.30			1.00	2.30
			K		24.67			1.00	24.67
			L		16.73			1.00	16.73
TOTAL ESTA ESTIMACION									244.00
ACUMULADO ANTERIOR									0.00
VOLUMEN ADICIONAL									0.00
VOLUMEN DE CATALOGO									244.00

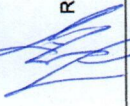
REVISÓ

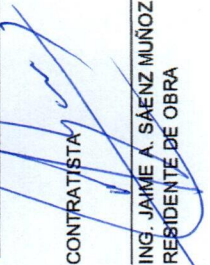
 ING. SAUL GARCIA PONCE
 SUPERVISOR DE LA U.A.C.H.

CONTRATISTA

 ING. JAIMÉ A. SAENZ MUÑOZ
 RESIDENTE DE OBRA



UNIVERSIDAD AUTÓNOMA DE
CHIHUAHUA
RESIDENCIA DE OBRA

OBRA: INSTALACIÓN DE MEDIA TENSIÓN SUBTERRÁNEA DE LA FACULTAD DE ODONTOLÓGIA	ESTIMACION No.	1 UNO	RESIDENTE DE OBRA Jaime Albarado Saenz Muñoz
	PERIODO: 09 AL 20 DE FEBRERO DE 2024	CONTRATO No.:	
FECHA DE ELABORACION: 20 DE FEBRERO DE 2024	ACEPTO CONTRATISTA: COLUMBIA Ingeniería Civil Aplicada		

CROQUIS

No.	1-3.02
CONCEPTO	
<p>SUMINISTRO E INSTALACIÓN DE DUCTO SUBTERRÁNEO CON TUBO TIPO PAD DE PVC DE ALTA DENSIDAD COLOR ROJO DE 3" DE DIÁMETRO 4 VIAS, ENCOFRADO CON CONCRETO F'c=150KG/CM2 DE 0.51 M DE ANCHO Y 0.20 M DE ALTO, COLORANTE ROJO, 4 CM DE RECUBRIMIENTO POR AMBOS LADOS, CINTA DE SEÑALIZACIÓN COLOR ROJO CON LA LEYENDA DE PELIGRO. INCLUYE: 4 M DE TUBERÍA TIPO PAD DE 3", CONCRETO PREMEZCLADO DE F'c=150KG/CM2, MANO DE OBRA, EQUIPO Y HERRAMIENTA, A NIVEL DE OBRA TERMINADA Y TODO LO NECESARIO PARA SU CORRECTA EJECUCIÓN. P.U.O.T.</p>	

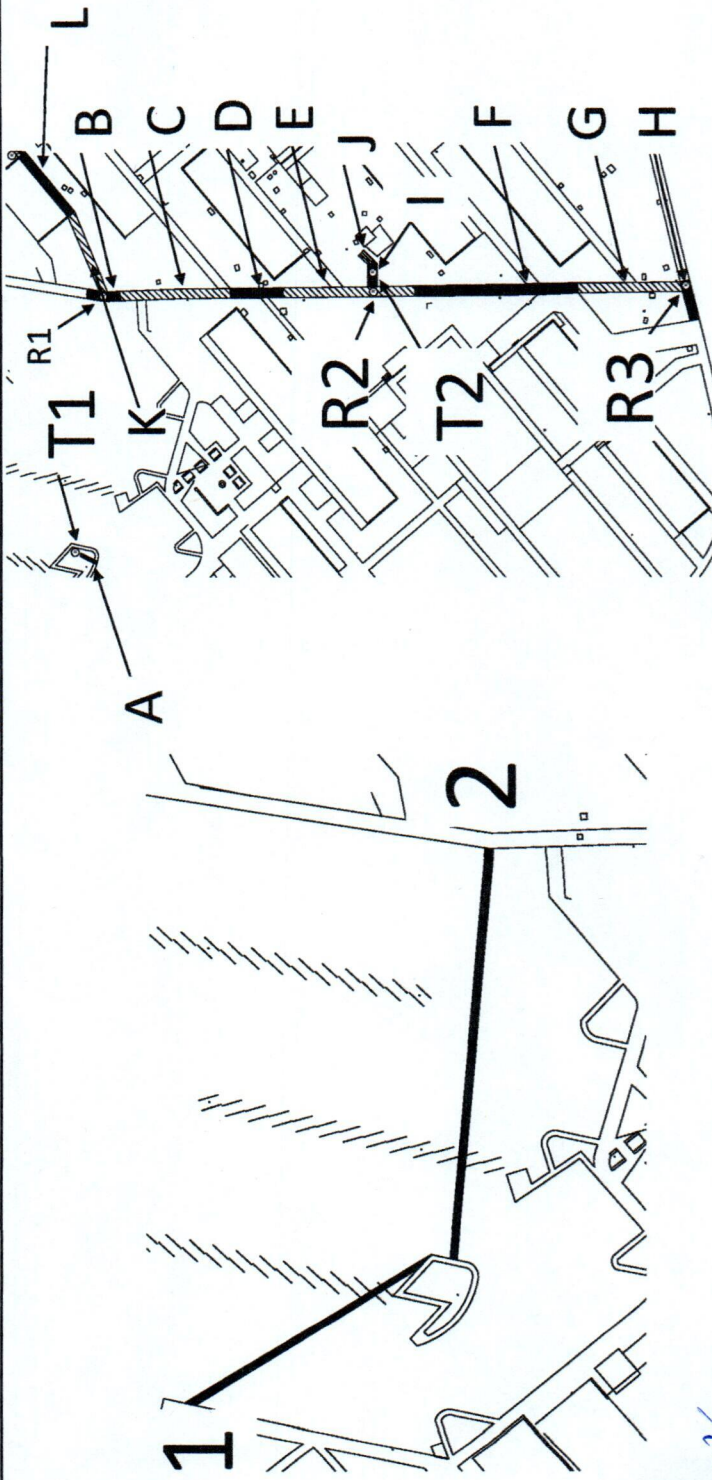

CONTRATISTA
ING. JAIME A. SAENZ MUÑOZ
RESIDENTE DE OBRA

REVISÓ
ING. SAUL GARCIA PONCE
SUPERVISOR DE LA U.A.C.H.

 <p>UNIVERSIDAD AUTÓNOMA DE CHIHUAHUA RESIDENCIA DE OBRA</p>		<p>OBRA:</p> <p>INSTALACIÓN DE MEDIA TENSIÓN SUBTERRÁNEA DE LA FACULTAD DE ODONTOLOGÍA</p>	<p>ESTIMACION No.</p> <p>1 UNO</p>
<p>PERIODO:</p> <p>09 AL 20 DE FEBRERO DE 2024</p>	<p>CONTRATO No.:</p> <p>UACH-CCS-020101-2024IAD</p>	<p>RESIDENTE DE OBRA</p> <p>Jaime Alberto Saenz Muñoz</p>	
<p>FECHA DE ELABORACION:</p> <p>20 DE FEBRERO DE 2024</p>	<p>ACEPTO CONTRATISTA:</p> <p>COLUMBIA Ingeniería Civil Aplicada</p>		

FOTOS

No.	CONCEPTO
1.3.02	<p>SUMINISTRO E INSTALACIÓN DE DUCTO SUBTERRÁNEO CON TUBO TIPO PAD DE PVC DE ALTA DENSIDAD COLOR ROJO DE 3" DE DIÁMETRO 4 VÍAS, ENCOFRADO CON CONCRETO F'C=150KG/CM2 DE 0.51 M DE ANCHO Y 0.20 M DE ALTO, COLORANTE ROJO, 4 CM DE RECUBRIMIENTO POR AMBOS LADOS, CINTA DE SEÑALIZACIÓN COLOR ROJO CON LA LEYENDA DE PELIGRO, INCLUYE: 4 M DE TUBERÍA TIPO PAD DE 3", CONCRETO PREMEZCLADO DE F'C=150KG/CM2, MANO DE OBRA, EQUIPO Y HERRAMIENTA, A NIVEL DE OBRA TERMINADA Y TODO LO NECESARIO PARA SU CORRECTA EJECUCIÓN, P.U.O.T.</p>

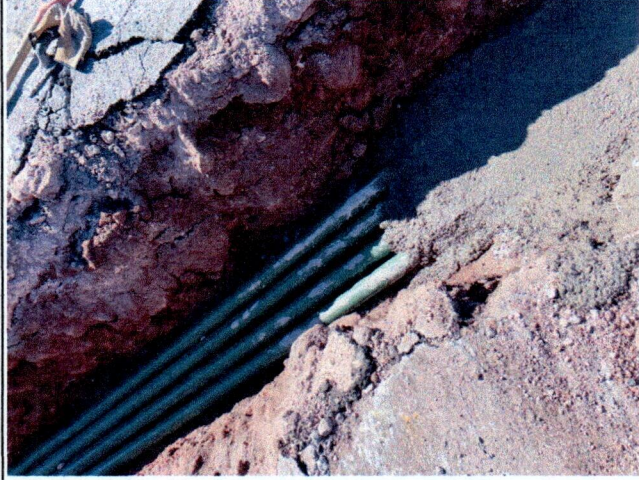
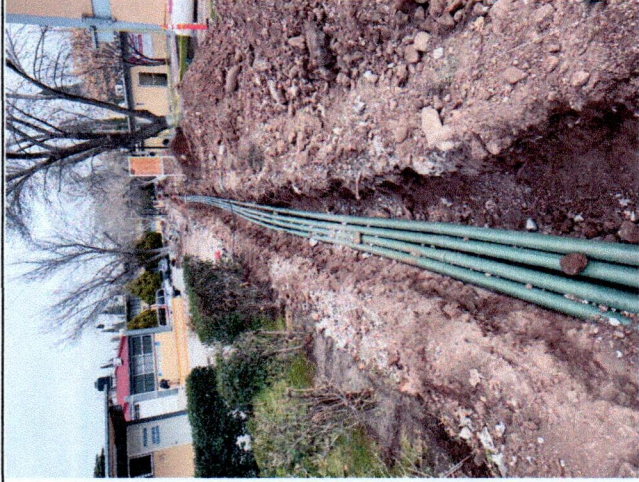

CONTRATISTA

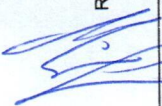
 ING. JAIME A. SAENZ MUÑOZ
 RESIDENTE DE OBRA

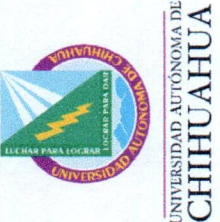
REVISÓ

 ING. SAUL GARCIA PONCE
 SUPERVISOR DE LA U.A.C.H.

 RESIDENCIA DE OBRA		OBRA: INSTALACIÓN DE MEDIA TENSIÓN SUBTERRÁNEA DE LA FACULTAD DE ODONTOLÓGIA		ESTIMACION No. 1.00	
PERIODO: 09 AL 20 DE FEBRERO DE 2024		CONTRATO No.: UACH-CCS-020101-2024/AD		RESIDENTE DE OBRA Jaime Alberto Saenz Muñoz	
FECHA DE ELABORACION: 20 DE FEBRERO DE 2024		ACEPTO CONTRATATISTA: COLUMBIA Ingeniería Civil Aplicada			

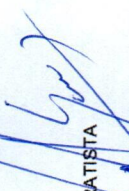
GENERADOR

No.	CONCEPTO	UNIDAD	LOCAL	TIPO	LARGO	ANCHO	SUB TOTAL	No. DE VECES	CANTIDAD TOTAL			
1.3.03	FIRME DE CONCRETO DE 10 CM ACABADO ESCOBILLADO, ARMADO CON MALLA 6X6/10-10, DE CONCRETO PREMEZCLADO DE F'c= 200 KG/CM2, INCLUYE: SUMINISTRO DE MATERIALES, ACARREOS, NIVELACIÓN, CIMBRADO Y DESCIMBRADO DE FRONTERAS, MANO DE OBRA, EQUIPO Y HERRAMIENTA, A NIVEL DE OBRA TERMINADA Y TODO LO NECESARIO PARA SU CORRECTA EJECUCIÓN, P.U.O.T.	M2	A		1.13	1.30		1.00	1.47			
			B		3.94	1.85		1.00	7.29			
			C		5.20	0.69		1.00	3.59			
			D		6.44	1.98		1.00	12.74			
			E		3.00	2.00		1.00	6.00			
			F		19.25	1.80		1.00	34.65			
			G		7.72	1.93		1.00	14.86			
			H		24.65	1.97		1.00	48.56			
			K		8.76	1.95		1.00	17.08			
			L		1.26	0.60		-1.00	-0.76			
			N		7.69	0.31		1.00	2.38			
			O		1.20	0.50		1.00	0.60			
			P		1.85	0.30		1.00	0.56			
			Q		1.00	1.00		1.00	1.00			
			R		1.00	1.00		1.00	1.00			
			TOTAL ESTA ESTIMACION									150.00
			ACUMULADO ANTERIOR									0.00
			VOLUMEN ADICIONAL									0.00
VOLUMEN DE CATALOGO									150.00			

CONTRATATISTA

REVISÓ

ING. SAUL GARCÍA PONCE
SUPERVISOR DE LA U.A. C.H.

 <p>UNIVERSIDAD AUTÓNOMA DE CHIHUAHUA RESIDENCIA DE OBRA</p>		<p>OBRA:</p> <p>INSTALACIÓN DE MEDIA TENSIÓN SUBTERRÁNEA DE LA FACULTAD DE ODONTOLOGÍA</p>	<p>ESTIMACION No.</p> <p>1 UNO</p>
<p>PERIODO:</p> <p>09 AL 20 DE FEBRERO DE 2024</p>		<p>CONTRATO No.:</p> <p>UACH-CC-S-020101-2024/AD</p>	<p>RESIDENTE DE OBRA</p> <p>Jaime Alberto Saenz Muñoz</p>
<p>FECHA DE ELABORACION:</p> <p>20 DE FEBRERO DE 2024</p>		<p>ACEPTO CONTRATISTA:</p> <p>COLUMBIA Ingenieria Civil Aplicada</p>	

CROQUIS

No. 1.3.03

CONCEPTO

FIRME DE CONCRETO DE 10 CM ACABADO ESCOBILLADO, ARMADO CON MALLA 6X6/10-10, DE CONCRETO PREMEZCLADO DE FC= 200 KG/CM2, INCLUYE: SUMINISTRO DE MATERIALES, ACARREOS, NIVELACION, CIMBRADO Y DESCIMBRADO DE FRONTERAS, MANO DE OBRA, EQUIPO Y HERRAMIENTA, A NIVEL DE OBRA TERMINADA Y TODO LO NECESARIO PARA SU CORRECTA EJECUCIÓN, P.U.O.T.

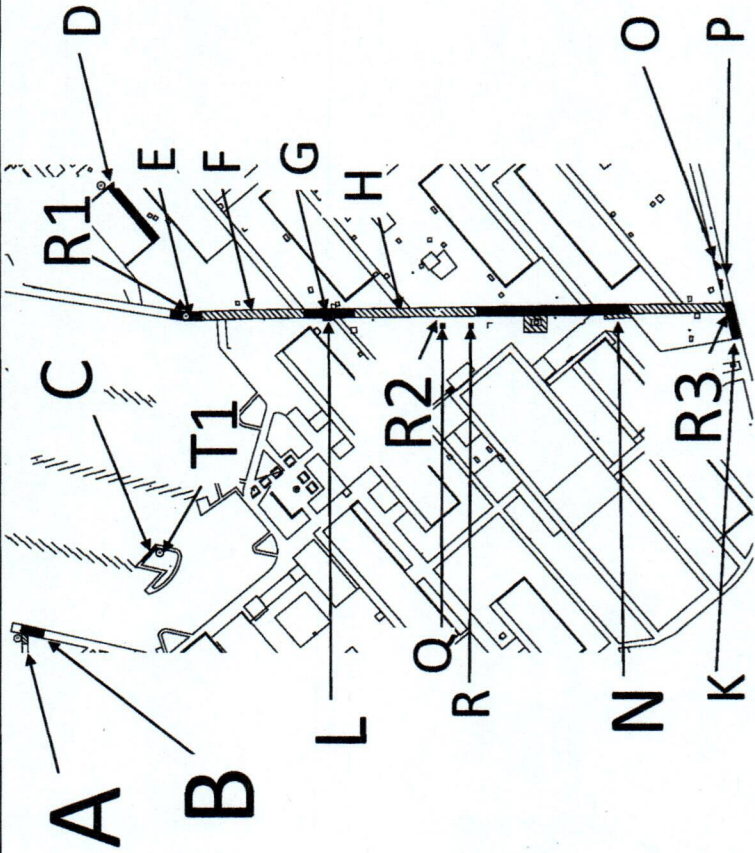

CONTRATISTA

ING. JAIME A. SAENZ MUÑOZ
RESIDENTE DE OBRA

REVISÓ

ING. SAUL GARCIA PONCE
SUPERVISOR DE LA U.A.C.H.



 <p>UNIVERSIDAD AUTÓNOMA DE CHIHUAHUA RESIDENCIA DE OBRA</p>		<p>OBRA:</p> <p>INSTALACIÓN DE MEDIA TENSIÓN SUBTERRÁNEA DE LA FACULTAD DE ODONTOLOGÍA</p>	<p>ESTIMACION No.</p> <p>1 UNO</p>
<p>PERIODO:</p> <p>09 AL 20 DE FEBRERO DE 2024</p>	<p>CONTRATO No.:</p> <p>UACH-CCS-020101-2024/AD</p>	<p>RESIDENTE DE OBRA</p> <p>Jaime Alberto Saenz Muñoz</p>	
<p>FECHA DE ELABORACION:</p> <p>20 DE FEBRERO DE 2024</p>	<p>ACEPTO CONTRATISTA:</p> <p>COLUMBIA Ingeniería Civil Aplicada</p>		

FOTOS

No.	CONCEPTO
1.3.03	<p>FIRME DE CONCRETO DE 10 CM ACABADO ESCOBILLADO, ARMADO CON MALLA 6X6/10-10, DE CONCRETO PREMEZCLADO DE F'c= 200 KG/CM2. INCLUYE: SUMINISTRO DE MATERIALES, ACARREOS, CIMENTACIÓN, CIMBRADO Y DESCIMBRADO DE FRONTERAS, MANO DE OBRA, EQUIPO Y HERRAMIENTA, A NIVEL DE OBRA TERMINADA Y TODO LO NECESARIO PARA SU CORRECTA EJECUCIÓN, P.U.O.T.</p>

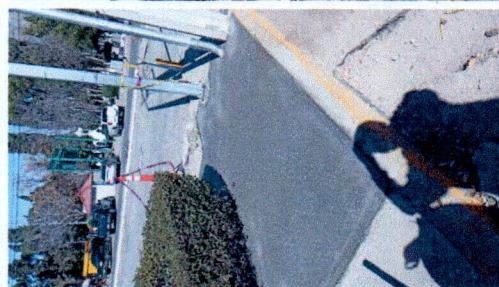

CONTRATISTA

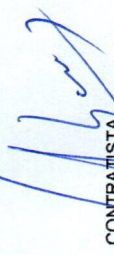

ING. JAIME A. SAENZ MUÑOZ
RESIDENTE DE OBRA

REVISÓ

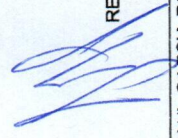

ING. SAUL GARCÍA PONCE
SUPERVISOR DE LA U.A.C.H.

 UNIVERSIDAD AUTÓNOMA DE CHIHUAHUA RESIDENCIA DE OBRA	OBRA: INSTALACIÓN DE MEDIA TENSIÓN SUBTERRÁNEA DE LA FACULTAD DE ODONTOLÓGIA	ESTIMACION No. 1 UNO
	PERIODO: 09 AL 20 DE FEBRERO DE 2024 FECHA DE ELABORACION: 20 DE FEBRERO DE 2024	CONTRATO No.: UACH-CCS-020101-2024/AD ACEPTO CONTRATISTA: COLUMBIA Ingeniería Civil Aplicada

GENERADOR

No.	CONCEPTO	UNIDAD	LOCAL	TIPO	LARGO	ANCHO	SUB TOTAL	No. DE VECES	CANTIDAD TOTAL
1.4.01	SUMINISTRO Y COLOCACIÓN DE EMULSIÓN ASFÁLTICA TIPO ECR-65 PARA RIEGO DE LIGA A RAZÓN DE 0.5 LTS/M2, INCLUYE: MATERIAL, HERRAMIENTA, MANO DE OBRA, EQUIPO, MAQUINARIA, DESPERDICIO, MANIOBRAS LOCALES, ACARREOS, FLETES, A NIVEL DE OBRA TERMINADA Y TODO LO NECESARIO PARA SU CORRECTA EJECUCIÓN.	M2	A		53.87	0.90		1.00	48.483
			B		30.41	0.90		1.00	27.369
TOTAL ESTA ESTIMACION									75.85
ACUMULADO ANTERIOR									0.00
VOLUMEN ADICIONAL									0.00
VOLUMEN DE CATALOGO									84.00

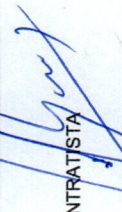
 CONTRATISTA
 ING. JAIMÉ A. SÁENZ MUÑOZ
 RESIDENTE DE OBRA

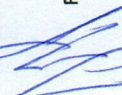

 REVISÓ
 ING. SAUL GARCIA PONCE
 SUPERVISOR DE LA U.A.C.H.



 <p>UNIVERSIDAD AUTÓNOMA DE CHIHUAHUA RESIDENCIA DE OBRA</p>	<p>OBRA: INSTALACIÓN DE MEDIA TENSIÓN SUBTERRÁNEA DE LA FACULTAD DE ODONTOLOGÍA</p>	<p>ESTIMACION No. 1 UNO</p>	<p>RESIDENTE DE OBRA Jaime Alberto Saenz Muñoz</p>
<p>PERIODO: 09 AL 20 DE FEBRERO DE 2024</p>	<p>CONTRATO No.: UACH-CCS-020101-2024/AD</p>	<p>FECHA DE ELABORACION: 20 DE FEBRERO DE 2024</p>	<p>ACEPTO CONTRATISTA: COLUMBIA Ingeniería Civil Aplicada</p>

CROQUIS

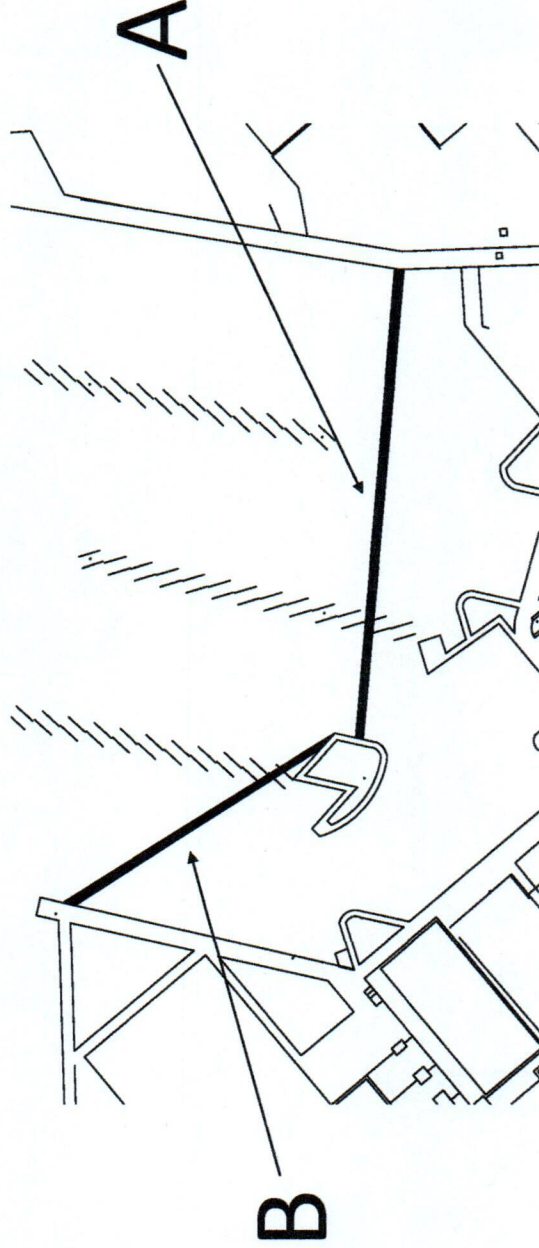
No.	CONCEPTO
1.4.01	<p>SUMINISTRO Y COLOCACIÓN DE EMULSIÓN ASFÁLTICA TIPO ECR-65 PARA RIEGO DE LIGA A RAZÓN DE 0.5 L/TS/M2, INCLUYE: MATERIAL, HERRAMIENTA, MANO DE OBRA, EQUIPO, MAQUINARIA, DESPERDICIO, MANIOBRAS LOCALES, ACARREOS, FLETES, A NIVEL DE OBRA TERMINADA Y TODO LO NECESARIO PARA SU CORRECTA EJECUCIÓN.</p>



CONTRATISTA

 ING. JAIMÉ A. SAENZ MUÑOZ
 RESIDENTE DE OBRA

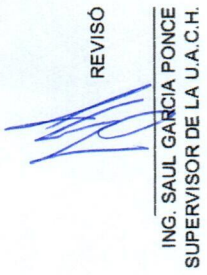
REVISÓ

 ING. SAUL GARCIA PONCE
 SUPERVISOR DE LA U.A.C.H.



 UNIVERSIDAD AUTÓNOMA DE CHIHUAHUA RESIDENCIA DE OBRA		OBRA: INSTALACIÓN DE MEDIA TENSION SUBTERRÁNEA DE LA FACULTAD DE ODONTOLOGÍA		ESTIMACION No. 1 UNO
		PERIODO: 09 AL 20 DE FEBRERO DE 2024	CONTRATO No.: UACH-CCS-020101-2024/AD	RESIDENTE DE OBRA Jaime Alberto Saenz Muñoz
FECHA DE ELABORACION: 20 DE FEBRERO DE 2024		ACEPTO CONTRATISTA: COLUMBIA Ingeniería Civil Aplicada		

FOTOS

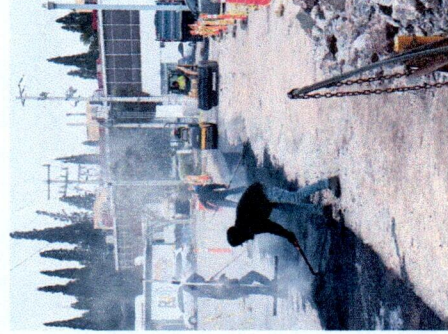
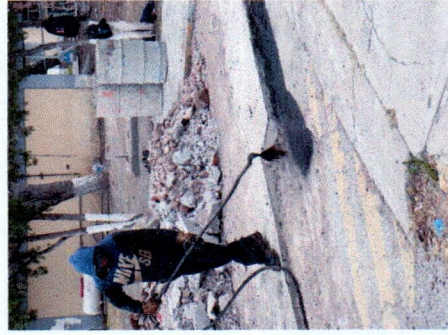
No.	CONCEPTO
1.4.01	SUMINISTRO Y COLOCACIÓN DE EMULSIÓN ASFÁLTICA TIPO ECR-65 PARA RIEGO DE LIGA A RAZÓN DE 0.5 L/TS/M2, INCLUYE: MATERIAL, HERRAMIENTA, MANO DE OBRA, EQUIPO, MAQUINARIA, DESPERDICIO, MANIOBRAS LOCALES, ACARREOS, FLETES, A NIVEL DE OBRA TERMINADA Y TODO LO NECESARIO PARA SU CORRECTA EJECUCIÓN.



 CONTRATISTA
 ING. JAIME A. SAENZ MUÑOZ
 RESIDENTE DE OBRA

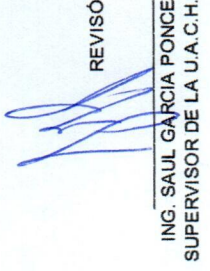

 REVISÓ
 ING. SAUL GARCÍA PONCE
 SUPERVISOR DE LA U.A.C.H.



 <p>UNIVERSIDAD AUTÓNOMA DE CHIHUAHUA RESIDENCIA DE OBRA</p>		<p>OBRA:</p> <p>INSTALACIÓN DE MEDIA TENSIÓN SUBTERRÁNEA DE LA FACULTAD DE ODONTOLOGÍA</p>	<p>ESTIMACION No.</p> <p>1 UNO</p>
<p>PERIODO:</p> <p>09 AL 20 DE FEBRERO DE 2024</p>	<p>CONTRATO No.:</p> <p>UACH-CCS-020101-2024/AD</p>	<p>RESIDENTE DE OBRA</p> <p>Jaime Alberto Saenz Muñoz</p>	
<p>FECHA DE ELABORACION:</p> <p>20 DE FEBRERO DE 2024</p>	<p>ACEPTO CONTRATISTA:</p> <p>COLUMBIA Ingeniería Civil Aplicada</p>		

CROQUIS

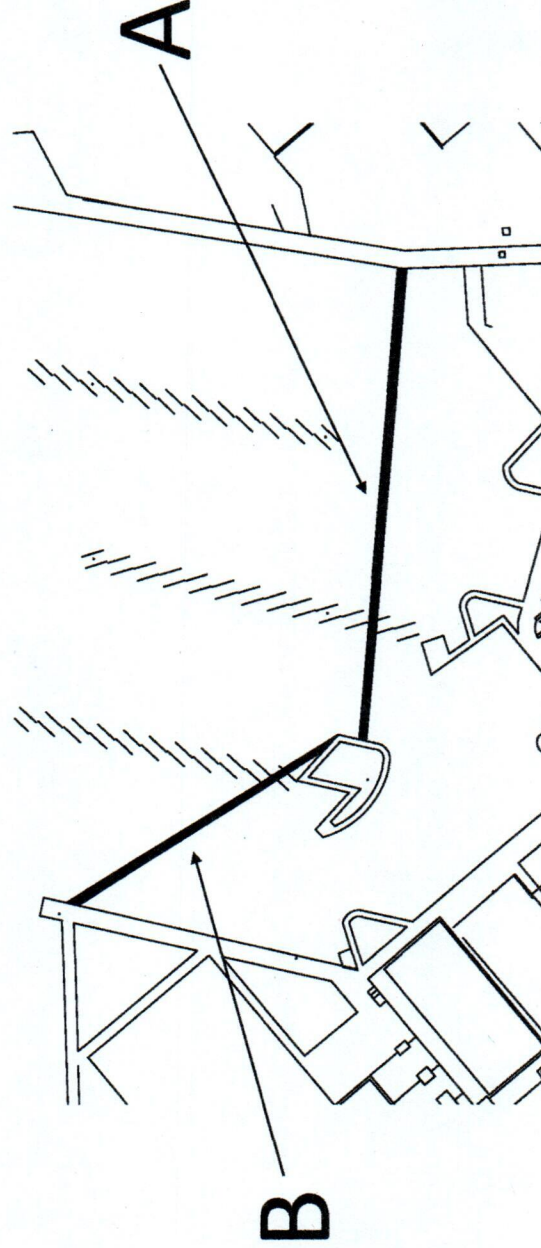
No.	CONCEPTO
1.4.02	<p>SUMINISTRO Y COLOCACIÓN DE EMULSIÓN ASFÁLTICA TIPO ECR-60 PARA RIEGO DE IMPREGNACIÓN A RAZÓN DE 1.5 LTS/M2, INCLUYE: MATERIAL, HERRAMIENTA, MANO DE OBRA, EQUIPO, MAQUINARIA, DESPACHO, MANIOBRAS LOCALES, ACARREOS, FLETES, A NIVEL DE OBRA TERMINADA Y TODO LO NECESARIO PARA SU CORRECTA EJECUCIÓN.</p>



CONTRATISTA

 ING. JAIME A. SAENZ MUÑOZ
 RESIDENTE DE OBRA

REVISÓ

 ING. SAUL GARCIA PONCE
 SUPERVISOR DE LA U.A.C.H.



 <p>UNIVERSIDAD AUTÓNOMA DE CHIHUAHUA RESIDENCIA DE OBRA</p>		<p>OBRA:</p> <p>INSTALACIÓN DE MEDIA TENSIÓN SUBTERRÁNEA DE LA FACULTAD DE ODONTOLOGÍA</p>	<p>ESTIMACION No.</p> <p>1 UNO</p>
<p>PERIODO:</p> <p>09 AL 20 DE FEBRERO DE 2024</p>	<p>FECHA DE ELABORACION:</p> <p>20 DE FEBRERO DE 2024</p>	<p>CONTRATO No.:</p> <p>UACH-CCS-020101-2024/AD</p>	<p>RESIDENTE DE OBRA</p> <p>Jaime Alberto Saenz Muñoz</p>
		<p>ACEPTO CONTRATISTA:</p> <p>COLUMBIA Ingeniería Civil Aplicada</p>	

FOTOS

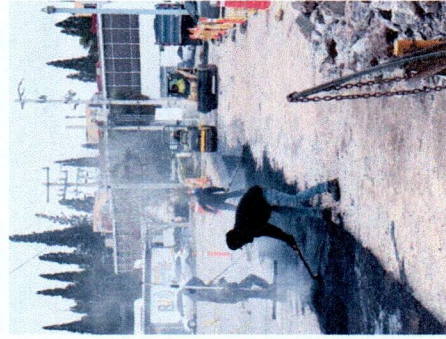
No.	CONCEPTO
1.4.02	<p>SUMINISTRO Y COLOCACIÓN DE EMULSIÓN ASFÁLTICA TIPO ECR-60 PARA RIEGO DE IMPREGNACIÓN A RAZÓN DE 1.5 LTS/M2, INCLUYE: MATERIAL, HERRAMIENTA, MANO DE OBRA, EQUIPO, MAQUINARIA, DESPERDICIO, MANIOBRAS LOCALES, ACARREOS, FLETES, A NIVEL DE OBRA TERMINADA Y TODO LO NECESARIO PARA SU CORRECTA EJECUCIÓN.</p>



CONTRATISTA

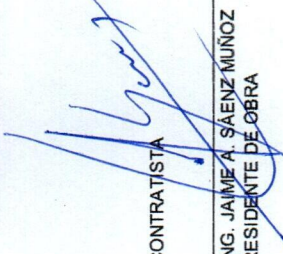

ING. JAIME A. SAENZ MUÑOZ
RESIDENTE DE OBRA

REVISÓ



ING. SAUL GARCIA PONCE
SUPERVISOR DE LA U.A.C.H.



 <p style="text-align: center;">UNIVERSIDAD AUTÓNOMA DE CHIHUAHUA RESIDENCIA DE OBRA</p>	<p>OBRA:</p> <p>INSTALACIÓN DE MEDIA TENSIÓN SUBTERRÁNEA DE LA FACULTAD DE ODONTOLOGÍA</p>	<p>ESTIMACION No.</p> <p>1 UNO</p>
<p>PERIODO:</p> <p>08 AL 20 DE FEBRERO DE 2024</p>	<p>CONTRATO No.:</p> <p>UACH-CCS-020101-2024/AD</p>	<p>RESIDENTE DE OBRA</p> <p>Jaime Alberto Saenz Muñoz</p>
<p>FECHA DE ELABORACION:</p> <p>20 DE FEBRERO DE 2024</p>	<p>ACEPTO CONTRATISTA:</p> <p>COLUMBIA Ingeniería Civil Aplicada</p>	

GENERADOR

No.	CONCEPTO	UNIDAD	LOCAL	TIPO	LARGO	ANCHO	SUB TOTAL	No. DE VECES	CANTIDAD TOTAL
1.4.03	CARPETA ASFÁLTICA DE 8.00 CM DE ESPESOR COMPACTA, CON ASFALTO AC-20, ELABORADA EN PLANTA, COMPACTADA AL 95% DE SU PYMM CON MATERIALES CALIZOS Y CON UN TAMAÑO MÁXIMO DE 3/4", INCLUYE: MATERIAL, MANO DE OBRA, BARRIDO DE SUPERFICIE, HERRAMIENTA, EQUIPO, LIMPIEZA, ACARREOS, FLETES, DESPERDICIOS, A NIVEL DE OBRA TERMINADA Y TODO LO NECESARIO PARA SU CORRECTA EJECUCIÓN.	M2	A B		53.87 30.41	0.90 0.90		1.00 1.00	48.483 27.369
							TOTAL ESTA ESTIMACION		75.85
							ACUMULADO ANTERIOR		0.00
							VOLUMEN ADICIONAL		0.00
							VOLUMEN DE CATALOGO		94.00

CONTRATISTA

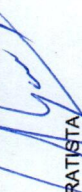

ING. JAIME A. SAENZ MUÑOZ
RESIDENTE DE OBRA

REVISÓ



ING. SAUL GARCIA PONCE
SUPERVISOR DE LA U.A.C.H.



UNIVERSIDAD AUTÓNOMA DE
CHIHUAHUA

RESIDENCIA DE OBRA

OBRA: INSTALACIÓN DE MEDIA TENSIÓN SUBTERRÁNEA DE LA FACULTAD DE ODONTOLOGÍA		ESTIMACION No. 1 UNO
PERIODO: 09 AL 20 DE FEBRERO DE 2024	CONTRATO No.: UACH-CCS-020101-2024/AD	RESIDENTE DE OBRA Jaime Alberto Saenz Muñoz
FECHA DE ELABORACION: 20 DE FEBRERO DE 2024	ACEPTO CONTRATISTA: COLUMBIA Ingeniería Civil Aplicada	

CROQUIS

CONCEPTO

1.4.03 CARPETA ASFÁLTICA DE 8.00 CM DE ESPESOR COMPACTA, CON ASFALTO AC-20, ELABORADA EN PLANTA, COMPACTADA AL 95% DE SU PVMM CON MATERIALES CALIZOS Y CON UN TAMAÑO MÁXIMO DE 3/4", INCLUYE: MATERIAL, MANO DE OBRA, BARRIDO DE SUPERFICIE, HERRAMIENTA, EQUIPO, LIMPIEZA, ACARREOS, FLETES, DESPERDICIOS, A NIVEL DE OBRA TERMINADA Y TODO LO NECESARIO PARA SU CORRECTA EJECUCIÓN.

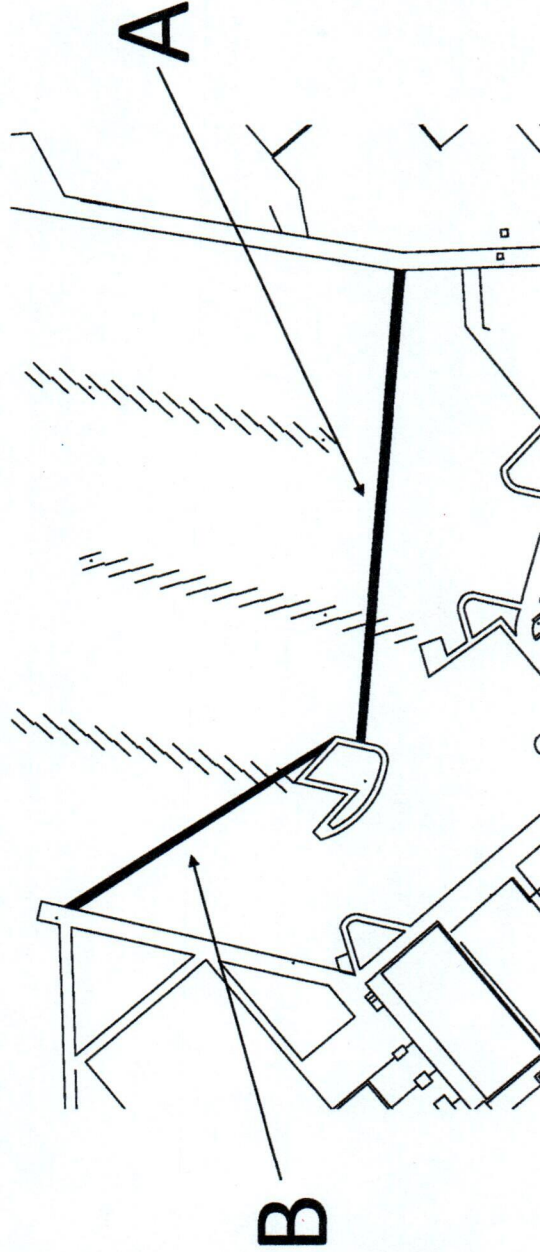

CONTRATISTA
 ING. JAIME A. SAENZ MUÑOZ
 RESIDENTE DE OBRA

REVISÓ
 ING. SAUL GARCIA PONCE
 SUPERVISOR DE LA U.A.C.H.



 <p>UNIVERSIDAD AUTÓNOMA DE CHIHUAHUA RESIDENCIA DE OBRA</p>		<p>OBRA:</p> <p>INSTALACIÓN DE MEDIA TENSION SUBTERRÁNEA DE LA FACULTAD DE ODONTOLOGÍA</p>	<p>ESTIMACION No.</p> <p>1 UNO</p>
<p>PERIODO:</p> <p>09 AL 20 DE FEBRERO DE 2024</p>	<p>CONTRATO No.:</p> <p>UACH-CCS-020101-2024/AD</p>	<p>RESIDENTE DE OBRA</p> <p>Jaime Alberto Saenz Muñoz</p>	
<p>FECHA DE ELABORACION:</p> <p>20 DE FEBRERO DE 2024</p>	<p>ACEPTO CONTRATISTA:</p> <p>COLUMBIA Ingeniería Civil Aplicada</p>		

FOTOS

No.	CONCEPTO
1.4.03	<p>CARPETA ASFÁLTICA DE 8.00 CM DE ESPESOR COMPACTA, CON ASFALTO AC-20, ELABORADA EN PLANTA, COMPACTADA AL 95% DE SU PVMM CON MATERIALES CALIZOS Y CON UN TAMAÑO MÁXIMO DE 3/4", INCLUYE: MATERIAL, MANO DE OBRA, BARRIDO DE SUPERFICIE, HERRAMIENTA, EQUIPO, LIMPIEZA, ACARREOS, FLETES, DESPERDICIOS, A NIVEL DE OBRA TERMINADA Y TODO LO NECESARIO PARA SU CORRECTA EJECUCIÓN.</p>

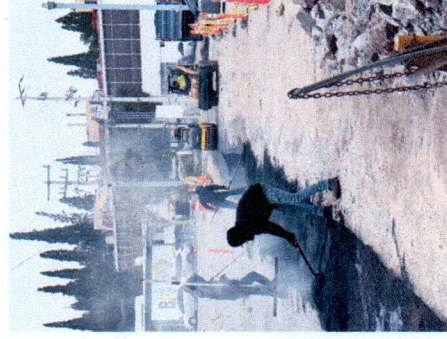

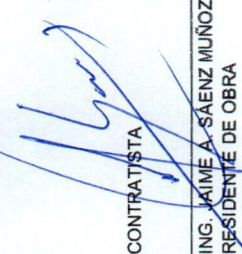
CONTRATISTA

ING. JAIME A. SAENZ MUÑOZ
RESIDENTE DE OBRA

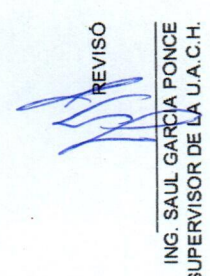
 REVISÓ
ING. SAUL GARCIA PONCE
SUPERVISOR DE LA U.A.C.H.



 UNIVERSIDAD AUTÓNOMA DE CHIHUAHUA <small>EL MEJOR PARA LOGRAR LO MEJOR PARA TODOS</small>	RESIDENCIA DE OBRA	ESTIMACION No. 1 UNO	
OBRA: INSTALACIÓN DE MEDIA TENSIÓN SUBTERRÁNEA DE LA FACULTAD DE ODONTOLOGÍA			
PERIODO: 09 AL 20 DE FEBRERO DE 2024		CONTRATO No.: UACH-CCS-020101-2024/AD	
FECHA DE ELABORACION: 20 DE FEBRERO DE 2024		ACEPTO CONTRATISTA: COLUMBIA Ingeniería Civil Aplicada	
		RESIDENTE DE OBRA Jaime Alberto Saenz Muñoz	

GENERADOR

No.	CONCEPTO	UNIDAD	LOCAL	TIPO	LARGO	ANCHO	SUB TOTAL	No. DE VECES	CANTIDAD TOTAL
2.08	SUMINISTRO E INSTALACIÓN DE REGISTRO DE CONCRETO RMTBA, INCLUYE: CORREDERAS, MÉNSULAS Y AISLADORES DE NEOPRENO, INCLUYE: MATERIALES, ACARREOS, CORTES, DESPERDICIOS, INSTALACIÓN, MANO DE OBRA, HERRAMIENTA, EQUIPO, MANIOBRAS LOCALES, ACARREOS, LIMPIEZA, A NIVEL DE OBRA TERMINADA Y TODO LO NECESARIO PARA SU CORRECTA EJECUCIÓN, P.U.O.T.	pza	A B C					1.00 1.00 1.00	1.00 1.00 1.00
									TOTAL ESTA ESTIMACION 3.00
									ACUMULADO ANTERIOR 0.00
									VOLUMEN ADICIONAL 0.00
									VOLUMEN DE CATALOGO 3.00

REVISÓ



ING. SAUL GARCIA PONCE
SUPERVISOR DE LA U.A.C.H.

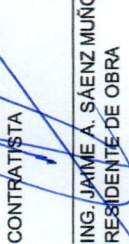

CONTRATISTA
ING. JAIME A. SAENZ MUÑOZ
RESIDENTE DE OBRA



 <p>UNIVERSIDAD AUTÓNOMA DE CHIHUAHUA</p> <p>RESIDENCIA DE OBRA</p>	<p>OBRA:</p> <p>INSTALACIÓN DE MEDIA TENSIÓN SUBTERRÁNEA DE LA FACULTAD DE ODONTOLOGÍA</p>	ESTIMACION No.	
	<p>PERIODO:</p> <p>09 AL 20 DE FEBRERO DE 2024</p> <p>FECHA DE ELABORACION:</p>	<p>CONTRATO No.:</p> <p>UACH-CCS-020101-2024/AD</p> <p>ACEPTO CONTRATISTA:</p> <p>COLUMBIA Ingeniería Civil Aplicada</p>	RESIDENTE DE OBRA

CROQUIS

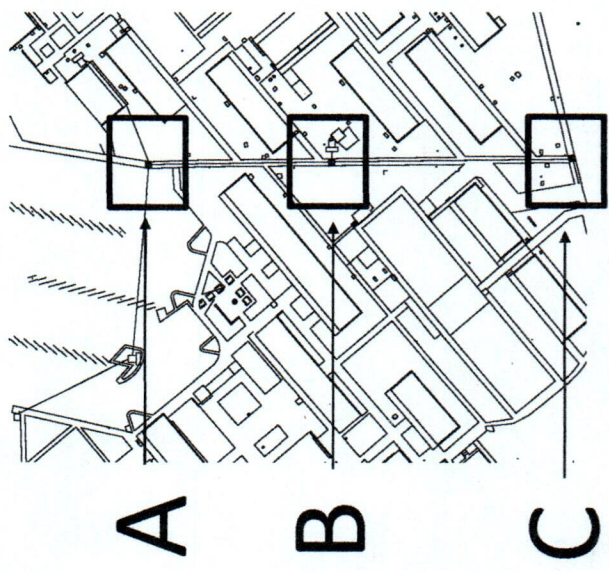
No.	CONCEPTO
2.08	<p>SUMINISTRO E INSTALACIÓN DE REGISTRO DE CONCRETO RMTB4, INCLUYE: CORREDERAS, MÉNSULAS Y AISLADORES DE NEOPRENO, INCLUYE: MATERIALES, ACARREOS, CORTES, DESPERDICIOS, INSTALACIÓN, MANO DE OBRA, HERRAMIENTA, EQUIPO, MANIOBRAS LOCALES, ACARREOS, LIMPIEZA, A NIVEL DE OBRA TERMINADA Y TODO LO NECESARIO PARA SU CORRECTA EJECUCIÓN, P.U.O.T.</p>



CONTRATISTA

 ING. JAIME A. SAENZ MUÑOZ
 RESIDENTE DE OBRA

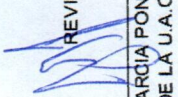
REVISÓ

 ING. SAUL GARCIA PONCE
 SUPERVISOR DE LA U.A.C.H.

 <p>UNIVERSIDAD AUTÓNOMA DE CHIHUAHUA RESIDENCIA DE OBRA</p>		OBRA: INSTALACIÓN DE MEDIA TENSIÓN SUBTERRÁNEA DE LA FACULTAD DE ODONTOLÓGIA		ESTIMACION No. 1 UNO
PERIODO: 09 AL 20 DE FEBRERO DE 2024		CONTRATO No.: UACH-CCS-020101-2024/AD		RESIDENTE DE OBRA Jaime Alberto Saenz Muñoz
FECHA DE ELABORACION: 20 DE FEBRERO DE 2024		ACEPTO CONTRATISTA: COLUMBIA Ingeniería Civil Aplicada		

FOTOS

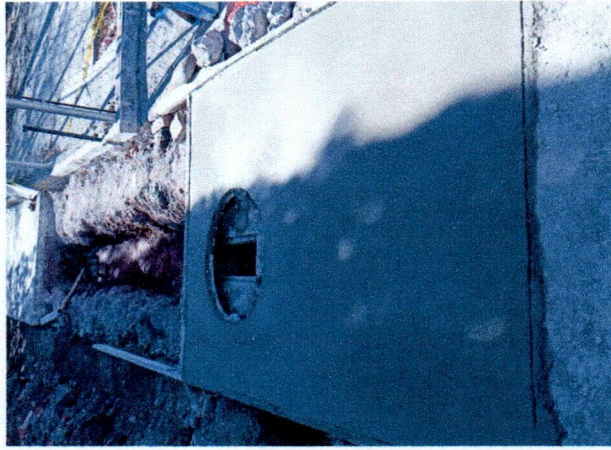
No.	CONCEPTO
2.08	SUMINISTRO E INSTALACIÓN DE REGISTRO DE CONCRETO RMTB4, INCLUYE: CORREDERAS, MÉNSULAS Y AISLADORES DE NEOPRENO, INCLUYE: MATERIALES, ACARREOS, CORTES, DESPERDICIOS, INSTALACIÓN, MANO DE OBRA, HERRAMIENTA, EQUIPO, MANIOBRAS LOCALES, ACARREOS, LIMPIEZA, A NIVEL DE OBRA TERMINADA Y TODO LO NECESARIO PARA SU CORRECTA EJECUCIÓN, P.U.O.T.

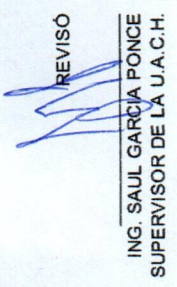

 CONTRATISTA
 ING. JAIME A. SÁENZ MUÑOZ
 RESIDENTE DE OBRA

 REVISÓ
 ING. SAUL GARCÍA PONCE
 SUPERVISOR DE LA U.A.C.H.



 UNIVERSIDAD AUTÓNOMA DE CHIHUAHUA RESIDENCIA DE OBRA	OBRA: INSTALACIÓN DE MEDIA TENSIÓN SUBTERRÁNEA DE LA FACULTAD DE ODONTOLOGÍA	ESTIMACION No. 1 UNO	RESIDENTE DE OBRA Jaime Alberto Saenz Muñoz
	PERIODO: 09 AL 20 DE FEBRERO DE 2024	CONTRATO No.: UACH-CCS-020101-2024/AD	
FECHA DE ELABORACION: 20 DE FEBRERO DE 2024		ACEPTO CONTRATISTA: COLUMBIA Ingeniería Civil Aplicada	

CROQUIS

CONCEPTO

No.

2.09

SUMINISTRO E INSTALACIÓN DE BASE PARA TRANSFORMADOR BTTRR-6, INCLUYE: CORREDERAS, MÉNSULAS Y AISLADORES DE NEOPRENO, INCLUYE: MATERIALES, ACARREOS, CORTES, DESPERDICIOS, INSTALACIÓN, MANO DE OBRA, HERRAMIENTA, EQUIPO, MANIOBRAS LOCALES, ACARREOS, LIMPIEZA, A NIVEL DE OBRA TERMINADA Y TODO LO NECESARIO PARA SU CORRECTA EJECUCIÓN, P.U.O.T.

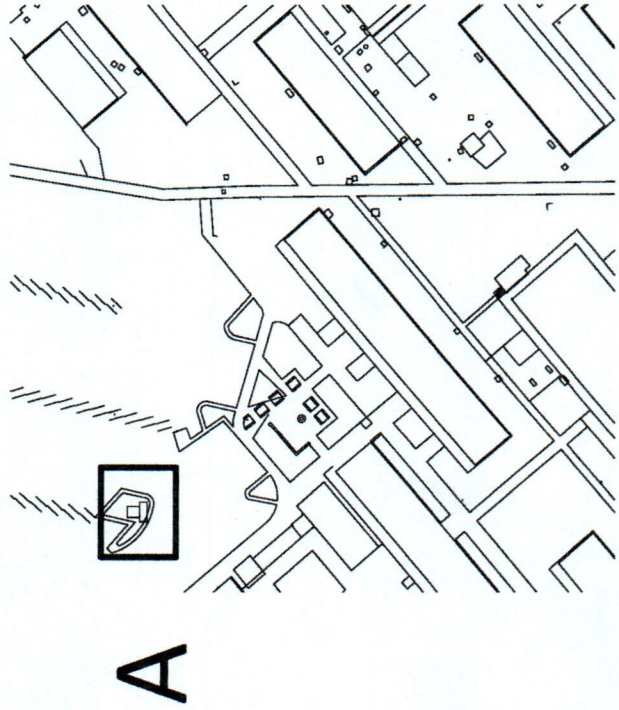

CONTRATISTA

ING. JAIMÉ A. SAENZ MUÑOZ
RESIDENTE DE OBRA

REVISÓ

ING. SAUL GARCIA PONCE
SUPERVISOR DE LA U.A.C.H.

 <p>UNIVERSIDAD AUTÓNOMA DE CHIHUAHUA RESIDENCIA DE OBRA</p>		<p>OBRA:</p> <p>INSTALACIÓN DE MEDIA TENSIÓN SUBTERRÁNEA DE LA FACULTAD DE ODONTOLOGÍA</p>	<p>ESTIMACION No.</p> <p>1 UNO</p>
<p>PERIODO:</p> <p>09 AL 20 DE FEBRERO DE 2024</p>	<p>CONTRATO No.:</p> <p>UACH-CCS-020101-2024/AD</p>	<p>RESIDENTE DE OBRA</p> <p>Jaime Alberto Saenz Muñoz</p>	
<p>FECHA DE ELABORACION:</p> <p>20 DE FEBRERO DE 2024</p>	<p>ACEPTO CONTRATISTA:</p> <p>COLUMBIA Ingeniería Civil Aplicada</p>	<p>FOTOS</p>	

No.	CONCEPTO
2.09	<p>SUMINISTRO E INSTALACIÓN DE BASE PARA TRANSFORMADOR BTTRR-6, INCLUYE: CORREDERAS, MÉNSULAS Y AISLADORES DE NEOPRENO, INCLUYE: MATERIALES, ACARREOS, CORTES, DESPERDICIOS, INSTALACIÓN, MANO DE OBRA, HERRAMIENTA, EQUIPO, MANIOBRAS LOCALES, ACARREOS, LIMPIEZA, A NIVEL DE OBRA TERMINADA Y TODO LO NECESARIO PARA SU CORRECTA EJECUCIÓN, P.U.O.T.</p>



CONTRATISTA

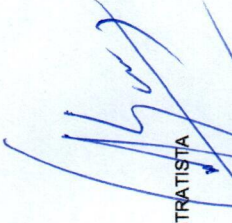

ING. JAIME A. SAENZ MUÑOZ
RESIDENTE DE OBRA

REVISÓ



ING. SAUL GARCÍA PONCE
SUPERVISOR DE LA U.A.C.H.

 UNIVERSIDAD AUTÓNOMA DE CHIHUAHUA RESIDENCIA DE OBRA			OBRA: INSTALACIÓN DE MEDIA TENSIÓN SUBTERRÁNEA DE LA FACULTAD DE ODONTOLOGÍA		ESTIMACION No. UNO
PERIODO: 08 DE FEBRERO AL 08 DE MAYO DE 2024			CONTRATO No.: UACH-CCS-020101-2024/AD		RESIDENTE DE OBRA Jaime Alberto Saenz Muñoz
FECHA DE ELABORACION: 20 DE FEBRERO DE 2024			ACEPTO CONTRATISTA: COLUMBIA Ingeniería Civil Aplicada		

GENERADOR

No.	CONCEPTO	UNIDAD	LOCAL	TIPO	LARGO	ANCHO	SUB TOTAL	No. DE VECES	CANTIDAD TOTAL
2.10	SUMINISTRO E INSTALACIÓN DE BASE PARA TRANSFORMADOR BTMRMTB-4; INCLUYE: CORREDERAS, MÉSULAS Y AISLADORES DE NEOPRENO; INCLUYE: MATERIALES; ACARREOS, CORTES, DESPERDICIOS, INSTALACIÓN, MANO DE OBRA, HERRAMIENTA, EQUIPO, MANIOBRAS LOCALES, ACARREOS, LIMPIEZA, A NIVEL DE OBRA TERMINADA Y P.U.O.T. TODO LO NECESARIO PARA SU CORRECTA EIECUCIÓN,	pza	A	1.00					1.00
TOTAL ESTA ESTIMACION									1.00
ACUMULADO ANTERIOR									0.00
VOLUMEN ADICIONAL									0.00
VOLUMEN DE CATALOGO									1.00

CONTRATISTA 

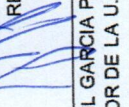
RESIDENTE DE OBRA  REVISÓ

ING. JAIME A. SAENZ MUÑOZ
RESIDENTE DE OBRA

ING. SAUL GARCIA PONCE
SUPERVISOR DE LA U.A.C.H.



 <p>UNIVERSIDAD AUTÓNOMA DE CHIHUAHUA RESIDENCIA DE OBRA</p>	OBRA: INSTALACIÓN DE MEDIA TENSION SUBTERRÁNEA DE LA FACULTAD DE ODONTOLOGÍA		ESTIMACION No.	
	PERIODO: 09 DE FEBRERO AL 09 DE MAYO DE 2024	CONTRATO No.: UACH-CCS-020101-2024/AD	RESIDENTE DE OBRA	
FECHA DE ELABORACION: 20 DE FEBRERO DE 2024	ACEPTO CONTRATISTA: COLUMBIA Ingeniería Civil Aplicada	Jaime Alberto Saenz Muñoz		

CROQUIS

No.	CONCEPTO
2.10	SUMINISTRO E INSTALACIÓN DE BASE PARA TRANSFORMADOR BTMRTB-4, INCLUYE: CORREDERAS, MÉNSULAS Y AISLADORES DE NEOPRENO, INCLUYE: MATERIALES, ACARREOS, CORTES, DESPERDICIOS, INSTALACIÓN, MANO DE OBRA, HERRAMIENTA, EQUIPO, MANIOBRAS LOCALES, ACARREOS, LIMPIEZA, A NIVEL DE OBRA TERMINADA Y TODO LO NECESARIO PARA SU CORRECTA EJECUCIÓN, P.U.O.T.

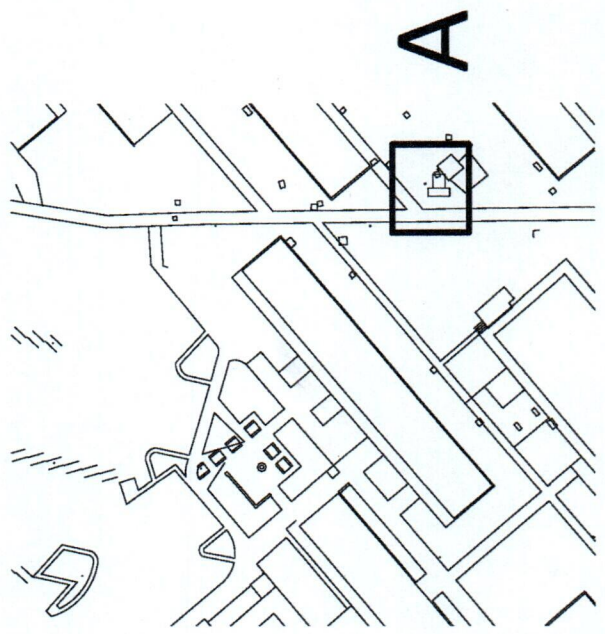

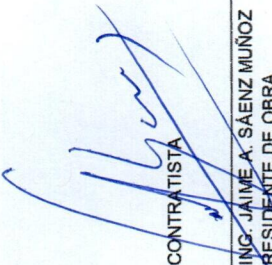

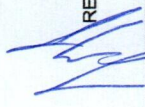
 CONTRATISTA
 ING. JAIME A. SAENZ MUÑOZ
 RESIDENTE DE OBRA

 REVISÓ
 ING. SAUL GARCÍA PONCE
 SUPERVISOR DE LA U.A.C.H.

 <p>UNIVERSIDAD AUTÓNOMA DE CHIHUAHUA RESIDENCIA DE OBRA</p>		<p>OBRA: INSTALACIÓN DE MEDIA TENSIÓN SUBTERRÁNEA DE LA FACULTAD DE ODONTOLOGÍA</p>	<p>ESTIMACIÓN No. UNO</p>
<p>PERIODO: 09 DE FEBRERO AL 09 DE MAYO DE 2024</p>	<p>CONTRATO No.: UACH-CCS-020101-2024/AD</p>	<p>RESIDENTE DE OBRA Jaime Alberto Saenz Muñoz</p>	
<p>FECHA DE ELABORACION: 20 DE FEBRERO DE 2024</p>	<p>ACEPTO CONTRATISTA: COLUMBIA Ingeniería Civil Aplicada</p>	<p>FOTOS</p>	

No.	CONCEPTO
2.10	<p>SUMINISTRO E INSTALACIÓN DE BASE PARA TRANSFORMADOR BTMRMTB-4, INCLUYE: CORREDERAS, MÉNSULAS Y AISLADORES DE NEOPRENO, INCLUYE: MATERIALES, ACARREOS, CORTES, DESPERDICIOS; INSTALACIÓN, MANO DE OBRA, HERRAMIENTA, EQUIPO, MANIOBRAS LOCALES, ACARREOS, LIMPIEZA, A NIVEL DE OBRA TERMINADA Y TODO LO NECESARIO PARA SU CORRECTA EJECUCIÓN, P.U.O.T.</p>

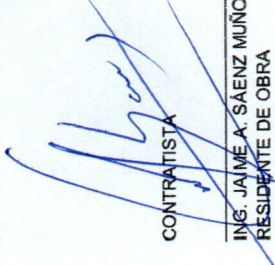

CONTRATISTA

 ING. JAIME A. SAENZ MUÑOZ
 RESIDENTE DE OBRA

REVISÓ

 ING. SAUL GARCÍA PONCE
 SUPERVISOR DE LA U.A.C.H.



UNIVERSIDAD AUTÓNOMA DE
CHIHUAHUA

RESIDENCIA DE OBRA

OBRA:		ESTIMACIÓN No.	
INSTALACIÓN DE MEDIA TENSIÓN SUBTERRÁNEA DE LA FACULTAD DE ODONTOLOGÍA		1 UNO	
PERIODO:	CONTRATO No.:	RESIDENTE DE OBRA	
09 AL 20 DE FEBRERO DE 2024	UACH-CCS-020101-2024/AD	Jaime Alberto Saenz Muñoz	
FECHA DE ELABORACION:	ACEPTO CONTRATISTA:		
20 DE FEBRERO DE 2024	COLUMBIA Ingeniería Civil Aplicada		

CROQUIS

No.	CONCEPTO
2.11	<p>SUMINISTRO E INSTALACIÓN DE TRANSFORMADOR TIPO PEDESTAL, OPERACIÓN ANILLO 150 KVA, 22,860- 220/127, ESTRELLA ESTRELLA, MARCA IESSA O SIMILAR, INCLUYE: MATERIALES, ACARREOS, CORTES, DESPERDICIOS, INSTALACIÓN, MANO DE OBRA, HERRAMIENTA, EQUIPO, MANIOBRAS LOCALES, ACARREOS, LIMPIEZA, A NIVEL DE OBRA TERMINADA Y</p> <p>TODOS LOS NECESARIOS PARA SU CORRECTA EJECUCIÓN, P.U.O.T.</p>

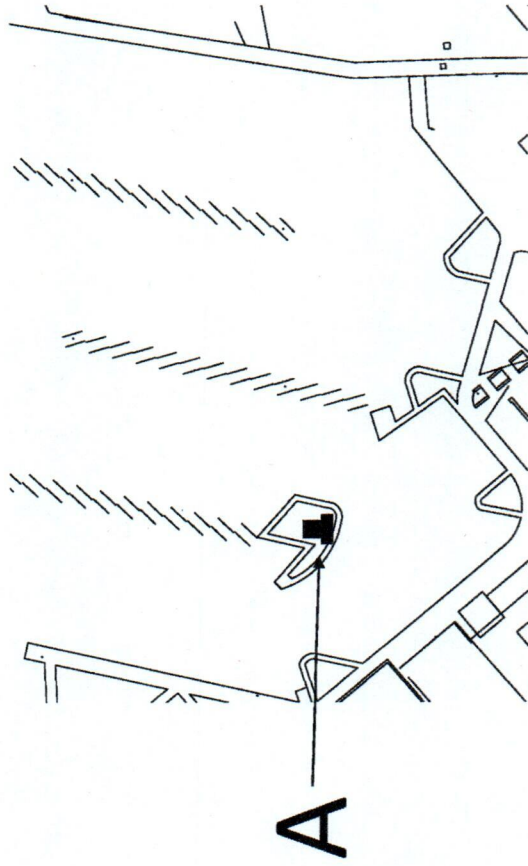

CONTRATISTA

 ING. JAIME A. SAENZ MUÑOZ
 RESIDENTE DE OBRA

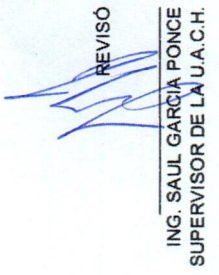
REVISÓ

 ING. SAUL GARCÍA PONCE
 SUPERVISOR DE LA U.A.C.H.



 <p>UNIVERSIDAD AUTÓNOMA DE CHIHUAHUA RESIDENCIA DE OBRA</p>		<p>OBRA:</p> <p>INSTALACIÓN DE MEDIA TENSIÓN SUBTERRÁNEA DE LA FACULTAD DE ODONTOLOGÍA</p>	<p>ESTIMACION No.</p> <p>1 UNO</p>
<p>PERIODO:</p> <p>09 AL 20 DE FEBRERO DE 2024</p>	<p>CONTRATO No.:</p> <p>UACH-CCS-020101-2024/AD</p>	<p>ACEPTO CONTRATISTA:</p> <p>COLUMBIA Ingeniería Civil Aplicada</p>	<p>RESIDENTE DE OBRA</p> <p>Jaime Alberto Saenz Muñoz</p>
<p>FECHA DE ELABORACION:</p> <p>20 DE FEBRERO DE 2024</p>			

FOTOS

No.	CONCEPTO
2.11	<p>SUMINISTRO E INSTALACIÓN DE TRANSFORMADOR TIPO PEDESTAL, OPERACIÓN ANILLO 150 KVA, 22.860- 220/127, ESTRELLA, MARCA IESSA O SIMILAR, INCLUYE: MATERIALES, ACARREOS, CORTES, DESPERDICIOS, INSTALACIÓN, MANO DE OBRA, HERRAMIENTA, EQUIPO, MANIOBRAS LOCALES, ACARREOS, LIMPIEZA, A NIVEL DE OBRA TERMINADA Y TODO LO NECESARIO PARA SU CORRECTA EJECUCIÓN.</p> <p>P.U.O.T.</p>



CONTRATISTA

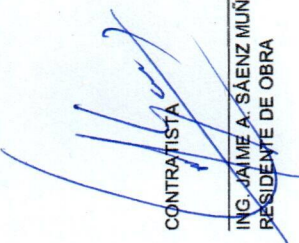

ING. JAIME A. SAENZ MUÑOZ
RESIDENTE DE OBRA

REVISÓ

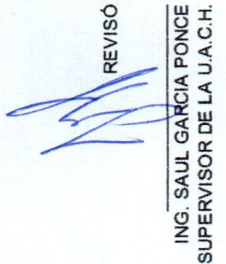

ING. SAUL GARCIA PONCE
SUPERVISOR DE LA U.A.C.H.



OBRA: INSTALACIÓN DE MEDIA TENSIÓN SUBTERRÁNEA DE LA FACULTAD DE ODONTOLOGÍA		ESTIMACION No. 1 UNO	
PERIODO: 09 AL 20 DE FEBRERO DE 2024		CONTRATO No.: UACH-CCS-020101-2024/AD	
FECHA DE ELABORACION: 20 DE FEBRERO DE 2024		ACEPTO CONTRATISTA: COLUMBIA Ingenieria Civil Aplicada	
 UNIVERSIDAD AUTÓNOMA DE CHIHUAHUA		RESIDENTE DE OBRA Jaime Alberto Saenz Muñoz	

GENERADOR

No.	CONCEPTO	UNIDAD	LOCAL	TIPO	LARGO	ANCHO	SUB TOTAL	No. DE VECES	CANTIDAD TOTAL
2.12	SUMINISTRÓ E INSTALACIÓN DE TRANSFORMADOR TIPO PEDESTAL, OPERACIÓN ANILLO 300 KVA, 22,860- 220/127, ESTRELLA ESTRELLA, MARCA IESSA O SIMILAR, INCLUYE: MATERIALES, ACARREOS, CORTES, DESPERDICIOS, INSTALACIÓN, MANO DE OBRA, HERRAMIENTA, EQUIPO, MANIOBRAS LOCALES, ACARREOS, LIMPIEZA, A NIVEL DE OBRA TERMINADA Y TODO LO NECESARIO PARA SU CORRECTA EJECUCIÓN, P.U.O.T.	pza	A					0.50	0.50
TOTAL ESTA ESTIMACION									0.50
ACUMULADO ANTERIOR									0.00
VOLUMEN ADICIONAL									0.00
VOLUMEN DE CATALOGO									1.00

CONTRATISTA

ING. JAIME A. SÁENZ MUÑOZ
RESIDENTE DE OBRA

REVISÓ

ING. SAUL GARCÍA PONCE
SUPERVISOR DE LA U.A.C.H.



 <p>UNIVERSIDAD AUTÓNOMA DE CHIHUAHUA RESIDENCIA DE OBRA</p>	OBRA: INSTALACIÓN DE MEDIA TENSIÓN SUBTERRÁNEA DE LA FACULTAD DE ODONTOLOGÍA		ESTIMACIÓN No. 1 UNO
	PERIODO: 09 AL 20 DE FEBRERO DE 2024	CONTRATO No.: UACH-CCS-020101-2024/AD	RESIDENTE DE OBRA Jaime Alberto Saenz Muñoz
	FECHA DE ELABORACIÓN: 20 DE FEBRERO DE 2024	ACEPTO CONTRATISTA: COLUMBIA Ingeniería Civil Aplicada	
	CROQUIS		

No.	CONCEPTO
2.12	<p>SUMINISTRÓ E INSTALACIÓN DE TRANSFORMADOR TIPO PEDESTAL, OPERACIÓN ANILLO 300 KVA, 22.860- 220/127, ESTRELLA ESTRELLA, MARCA IESSA O SIMILAR, INCLUYE: MATERIALES, ACARREOS, CORTES, DESPERDICIOS, INSTALACIÓN, MANO DE OBRA, HERRAMIENTA, EQUIPO, MANIOBRAS LOCALES, ACARREOS, LIMPIEZA, A NIVEL DE OBRA TERMINADA Y</p> <p>TODOS LOS NECESARIOS PARA SU CORRECTA EJECUCIÓN, P.U.O.T.</p>

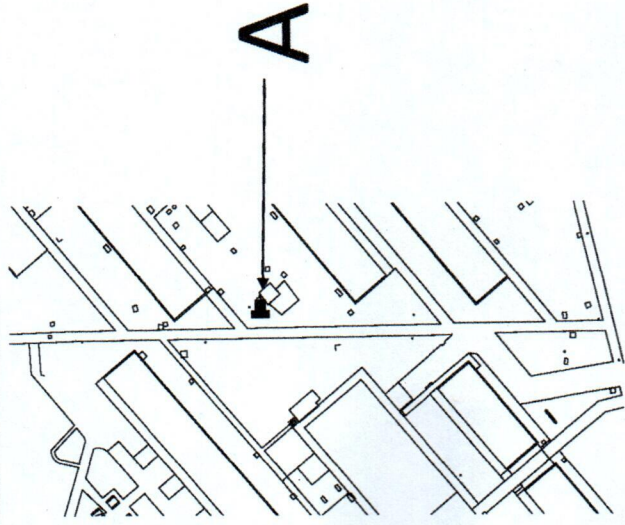

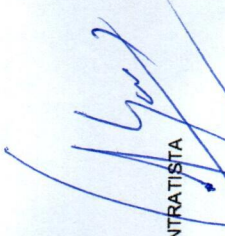
CONTRATISTA

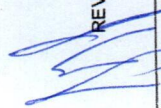
 ING. JAIME A. SAENZ MUÑOZ
 RESIDENTE DE OBRA

REVISÓ

 ING. SAUL GARCIA PONCE
 SUPERVISOR DE LA U.A.C.H.



 <p>UNIVERSIDAD AUTÓNOMA DE CHIHUAHUA RESIDENCIA DE OBRA</p>		<p>OBRA:</p> <p>INSTALACIÓN DE MEDIA TENSIÓN SUBTERRÁNEA DE LA FACULTAD DE ODONTOLOGÍA</p>	<p>ESTIMACIÓN No.</p> <p>1 UNO</p>
<p>PERIODO:</p> <p>09 AL 20 DE FEBRERO DE 2024</p>	<p>CONTRATO No.:</p> <p>UACH-CCS-020101-2024/AD</p>	<p>RESIDENTE DE OBRA</p> <p>Jaime Alberto Saenz Muñoz</p>	
<p>FECHA DE ELABORACION:</p> <p>20 DE FEBRERO DE 2024</p>	<p>ACEPTO CONTRATISTA:</p> <p>COLUMBIA Ingeniería Civil Aplicada</p>		

FOTOS

No.	CONCEPTO
2.12	<p>SUMINISTRÓ E INSTALACIÓN DE TRANSFORMADOR TIPO PEDESTAL, OPERACIÓN ANILLO 300 KVA, 22,860- 220/127, ESTRELLA ESTRELLA, MARCA IESSA O SIMILAR, INCLUYE: MATERIALES, ACARREOS, CORTES, DESPERDICIOS, INSTALACIÓN, MANO DE OBRA, HERRAMIENTA, EQUIPO, MANIOBRAS LOCALES, ACARREOS, LIMPIEZA, A NIVEL DE OBRA TERMINADA Y TODO LO NECESARIO PARA SU CORRECTA EJECUCIÓN, P.U.O.T.</p>



CONTRATISTA

 ING. JAIME A. SAENZ MUÑOZ
 SUPERVISOR DE OBRA

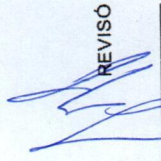
REVISÓ

 ING. SAUL GARCÍA PONCE
 SUPERVISOR DE LA U.A.C.H.



UNIVERSIDAD AUTÓNOMA DE
CHIHUAHUA

ACUSE

Chihuahua, Chih. a 19 de abril del 2024
No. de oficio: CCS/258/2024

Lic. Alberto Eloy Espino Dickens
Director Administrativo
Universidad Autónoma de Chihuahua
Presente. -

Anexo a la presente factura **No. 497** de fecha 16 de abril del presente año, de la persona moral **COLUMBIA INGENIERIA CIVIL APLICADA S.A. DE C.V.**, por un monto de **\$ 962,237.16 (Novecientos sesenta y dos mil doscientos treinta y siete pesos 16/100 M.N.)** correspondiente al pago de la **Estimación no. 2 (DOS)** del contrato de obra No. **UACH-CCS-020101-2024/AD** relativo a los trabajos de **INSTALACIÓN DE MEDIA TENSIÓN SUBTERRÁNEA DE LA FACULTAD DE ODONTOLOGÍA, UBICADA EN CAMPUS I.**

Cabe señalar que la presente será cubierta con **RECURSOS PROPIOS** según oficio de aprobación DC-479/2023 de fecha 15 de diciembre del 2023.

Anexo datos bancarios en caso de hacer transferencia:

BANCO: Scotiabank

NÚMERO DE CUENTA: [REDACTED]

CLABE INTERBANCARIA: [REDACTED]

Lo anterior para el trámite que considere conveniente, sin más por el momento aprovecho la ocasión para enviarle un cordial saludo.

ATENTAMENTE
"Luchar Para Lograr, Lograr Para Dar"

Arq. Leonel Gerardo Loya Ortiz
Encargado de la Coordinación de Construcción y Servicios

C.c.p. – M.I. Luz del Rosario López Escobedo, Tesorera de la Universidad Autónoma de Chihuahua.
C.c.p. – Archivo de la Coordinación de Construcción y Servicios

COORDINACIÓN DE CONSTRUCCIÓN Y SERVICIOS
Circuito Universitario Campus I
Av. Universidad S/N
C.P. 31200 Chihuahua, Chih., México
Tel: (52) 614.439.18.64 Ext. 4900

**COORDINACIÓN DE
CONSTRUCCIÓN Y SERVICIOS**



UNIVERSIDAD AUTÓNOMA DE CHIHUAHUA



12.03 19 ABR 2024

DIRECCION ADMINISTRATIVA

2024

Luisa Ontiveros

FOR UN

Y EL CÁNCER DE MAMA



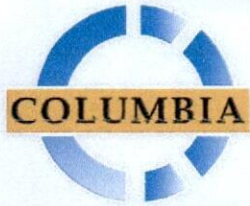

Ingenieria Civil Aplicada

COLUMBIA INGENIERIA CIVIL APLICADA

CIC960808U33
RÉGIMEN FISCAL: 626 - Régimen Simplificado de Confianza
JOSE KANTUN, 5703, Francisco I. Madero, 31030, Chihuahua, Chihuahua, México
Tel. 6142354811

CLIENTE

UNIVERSIDAD AUTONOMA DE CHIHUAHUA
UAC681018EG1
USO CFDI: I01 - Construcciones.
DOMICILIO FISCAL: 31000
REGIMEN FISCAL: 603 - Personas Morales con Fines no Lucrativos
Av. Escorza, 900, Zona Centro, 31000, Chihuahua, Chihuahua, México

Factura 497

FOLIO FISCAL (UUID)

F9162A47-1CAB-4850-BFA6-8125D66D51F7

NO. DE SERIE DEL CERTIFICADO DEL SAT

00001000000506204896

NO. DE SERIE DEL CERTIFICADO DEL EMISOR

00001000000513495964

FECHA Y HORA DE CERTIFICACIÓN

2024-04-16T09:42:50

RFC PROVEEDOR DE CERTIFICACIÓN

STA0903206B9

FECHA Y HORA DE EMISIÓN DE CFDI

2024-04-16T09:25:41

LUGAR DE EXPEDICIÓN

31030

CFDI'S RELACIONADOS (RELACIÓN: 07 - CFDI por aplicación de anticipo)

94E5D9A0-72DC-4BF8-8C28-2DF56FB715C4

Table with columns: Cantidad, Unidad, Descripción, Precio Unitario, Descuento, Objeto Imp., Importe. Includes detailed description of construction services and tax amounts.

IMPORTE CON LETRA

NOVECIENTOS SESENTA Y DOS MIL DOSCIENTOS TREINTA Y SIETE PESOS, 16/100 MXN

SUBTOTAL ANTES DESCUENTO

\$ 1,185,021.13

TIPO DE COMPROBANTE

1 - Ingreso

FORMA DE PAGO

99 - Por definir

MÉTODO DE PAGO

PPD - Pago en parcialidades o diferido

MONEDA

MXN - Peso Mexicano

VERSION

4.0

EXPORTACION

01 - No aplica

DESCUENTO

\$ 355,506.34

SUBTOTAL

\$ 829,514.79

TRASLADO IVA TASA 0.160000

\$ 132,722.37

TOTAL

\$ 962,237.16

SELLO DIGITAL DEL CFDI

Jx1kiauF+BgXkVR4/5GY9zG6v92Cw68/dI74+25LPkozRPbwoS1i2f7L81bKT3r2qCSmm/L/OdghjOHIXJ73mxBSngNlxzjkY1nNHJKbgWGKYis/EeCZjdCbX15clsCSSCm...

SELLO DIGITAL DEL SAT

CRP9jBfb4FI2I2Jc4CkklUYKclncDOiph4V8rog5cwZpt9iThk6dzAfj7IfvA0R4rYWM5WNjdQAO5cOTdt7SKGK0PdHglPqNrkfp91Jf1qNow3flRqrYssxn5ASIOug2DW4...

CADENA ORIGINAL DEL COMPLEMENTO DE CERTIFICACIÓN DIGITAL DEL SAT

||1.1|F9162A47-1CAB-4850-BFA6-8125D66D51F7|2024-04-16T09:42:50|STA0903206B9|Jx1kiauF+BgXkVR4/5GY9zG6v92Cw68/dI74+25LPkozRPbwoS1i2f7L81bKT3r2qCSmm/L/OdghjOHIXJ73mxBSngNlxzjkY1nNHJKbgWG...



Handwritten signature and stamp in blue ink.

Folios Digitales premium® CFDI

Descargue gratis este comprobante

en formato digital .XML ingresando a: foliosdigitales.blikon.com/xml

Este documento es una representación impresa de un CFDI.

Para facturar en línea ingresa a: foliosdigitales.blikon.com

This XML file does not appear to have any style information associated with it. The document tree is shown below.

```
<cfdi:Comprobante xmlns:xsi="http://www.w3.org/2001/XMLSchema-
instance" xmlns:cfdi="http://www.sat.gob.mx/cfd/4" xsi:schemaLocation="http://www.sat.gob.mx/cfd/4
http://www.sat.gob.mx/sitio_internet/cfd/4/cfdv40.xsd" Version="4.0" Folio="497" Fecha="2024-04-
16T09:25:41" Sello="JxlfkIauF+BgXkVR4/5GY9zG6v92Cw68/d174+25LPkozRPbwoS1i2f7L81bKT3r2qCSmr/L/OdghjOHIXJ73mxBS
ngNlxzjzkYlNHHJKbgWGKYis/EeCzjdQbX15cIsCSSCme0boh6KWKIatrH9LEw8XX6sL18gRSZf9NvyYhVjYfOrUg+zO6+1DZ9gq96rz4EA/p
WSB50UMqJdzdl16fJhRmctTBDIDzj0WrD7S1xNmVf7LJAs3x1v3Ww5uGWVEpeq6XIlufCfQyU1/ieiXsmZHA20uuSZ41113+jHdhLIh0vA8qQ
9VPV1VRNqyTfTVvuIDH5Mk5/vBv0IoGRXeA==" FormaPago="99" NoCertificado="00001000000513495964" Certificado="MIIGU
jCCBDqgAwIBAgIUMDAwMDEwMDAwMDA1MTM0OTU5NjQwDQYJKoZIhvcNAQELBQAwggGEMSAwHgYDVQQDDBBVRVUPUK1EQUQgQ0VSVE1GSUNBRE
9SQTEuMCwGAlUECgw1U0VSVk1DSU8gREUgQURNSU5JU1RSQUNJTO4gVfJQJlVUQVJQTEAmBgGAlUECwRU0FUGU1U1FUYyBDBXRob3JpdHkxKjA
oBgkqhkiG9w0BCQEWG2NvbRyY3VnRlY25pY29Ac2F0LmdvYi5teDEmMCQGAUECQwQVYyUEhJREFMR08gNzcsIENPTC4gRlVFU1JFUK8x
DjAMBGNVBBEMBTAMzAwMqswCQYDVQQGEwJNwEzZmBcGAlUECAwQ01VREFEIERFIElFWE1DTzETMBEGA1UEBwwKQ1VBVUHUURU1PQzEVMBMGA
1UELRMU0FUOTcwnZAxTk4zMVwvWqYJKoZIhvcNAQkCE0lyZXNwb25zYWJsZTogQURNSU5JU1RSQUNJTO4gQ0VOVFJBTCTBERSBTRVJWSUNJT1
MgVFJQJlVUQVJQTE1MgQ0VQ09OVfJQJlVZRU5URTAeFw0yMjA2MTYwMDU2MTFAw0yMjA2MTYwMDU2MTFAmIBHZE0MDIGAlUEAxRQ09MVU1
CSUEgSU5HRU5JRUVJQSBDSVZJTCBBUEXJQ0FEQSBTQSBERSBDVJEO0MDIGAlUEChMrQ09MVU1CSUEgSU5HRU5JRUVJQSBDSVZJTCBBUEXJQ0FE
QSBTQSBERSBDVJEO0MDIGAlUEChMrQ09MVU1CSUEgSU5HRU5JRUVJQSBDSVZJTCBBUEXJQ0FEQSBTQSBERSBDVJEO0MDIGAlUEChMrQ09MVU1
DA4VTMzIC8gU0FHRzU4MDQyME1ZQTEeMBwGAlUEBRMVIC8gU0FHSjU4MDQyMEhDSE5STTA0MTQwMgYDVQQLEyDT0xvTUJJQSBjTkdFTkRkLUFk
NBHRMBAf8EAjAAMAsGAlUdDwQEAIGwDANBgkqhkiG9w0BAQsFAAOCAQEA4Mj1bahtXgZLNEExZurkHD+ZjVafZaMQRb2Z5QK+CAFILOfOhT
208mpAvhspLbvzrfQC4nc1z0qABIjYLFnxG0xvvhIuSa/6w+qIJSjdd6p9kWAeQVTde3ierVUYfG8UXbh7rWuTP97pc5422U4g+TqmE/dKyp
Lkjsja+ffv3HI010oa5v9Eaxpv24maNTYPg9GFInG1JWZqNG/8x0H43a6PhtpRBHWhP4CvS0vKH2PsMe3Ys/2DQ52gee+LaktB5fTUmK5NvH3
GWdsywi5ahefl3ZOWBgn/ZIqvICCC28Kmkz0bpiQ5F1zsA01CCrQEypw/rYcFxy++GPE8Q4+uYhJ25+iWVJLHkSvC8mtpIZtj2R8MpJfUPj
JcF32h01Pt80jKSYAEXZaShCgigQKeV19VYPZGX2+JuWr/K3EYRG75jr1Dlq5GEhChvmm4T70oyXzWNjT2hoLjn3Iwg0JI+9ZwHUK1rHAUF/n
fLfaegd6ypiug0uY+Yx/1Fr5u030e9yGbeQpUizSSdqTnWkArcRCA4UYimhhM/0AVED7jUHLUVcz4sr4CI90=" SubTotal="1185021.1
3" Descuento="355506.34" Moneda="MXN" Total="962237.16" TipoDeComprobante="I" Exportacion="01" MetodoPago="PP
D" LugarExpedicion="31030">
<cfdi:CfdiRelacionados TipoRelacion="07">
<cfdi:CfdiRelacionado UID="94E5D9A0-72DC-4BF8-8C28-2DF56FB715C4"/>
</cfdi:CfdiRelacionados>
<cfdi:Emisor Rfc="CIC960808U33" Nombre="COLUMBIA INGENIERIA CIVIL APLICADA" RegimenFiscal="626"/>
<cfdi:Receptor Rfc="UAC681018EG1" Nombre="UNIVERSIDAD AUTONOMA DE
CHIHUAHUA" DomicilioFiscalReceptor="31000" RegimenFiscalReceptor="603" UsoCFDI="I01"/>
<cfdi:Conceptos>
<cfdi:Concepto ClaveProdServ="72121406" Cantidad="1" ClaveUnidad="E48" Descripcion="ESTIMACIÓN NO. 2 (DOS)
DEL CONTRATO NO. UACH-CCS-020101-2024/AD RELATIVO A LOS TRABAJOS DE INSTALACION DE MEDIA TENSION SUBTERRANEA
DE LA FACULTAD DE ODONTOLOGIA UBICADA EN CAMPUS I. SUMA ESTA ESTIMACIÓN $1,185,021.13 I.V.A. DEL IMPORTE
$189,603.38 SUB-TOTAL $1,374,624.51 AMORT. ANTICIPO $355,506.34 I.V.A. DE ANTICIPO $56,881.01 SUB-TOTAL
$829,514.79 I.V.A. $132,722.37 TOTAL $962,237.16 SALDO NETO A PAGAR
$962,237.16" ValorUnitario="1185021.13" Importe="1185021.13" Descuento="355506.34" ObjetoImp="02">
<cfdi:Impuestos>
<cfdi:Traslados>
<cfdi:Traslado Base="829514.79" Impuesto="002" TipoFactor="Tasa" TasaOcuota="0.160000" Importe="132722.366400
"/>
</cfdi:Traslados>
</cfdi:Impuestos>
</cfdi:Concepto>
</cfdi:Conceptos>
<cfdi:Impuestos TotalImpuestosTrasladados="132722.37">
<cfdi:Traslados>
<cfdi:Traslado Base="829514.79" Impuesto="002" TipoFactor="Tasa" TasaOcuota="0.160000" Importe="132722.37"/>
</cfdi:Traslados>
</cfdi:Impuestos>
<cfdi:Complemento>
<tfd:TimbreFiscalDigital xmlns:tfd="http://www.sat.gob.mx/TimbreFiscalDigital" Version="1.1" RfcProvCertif="S
TA0903206B9" UID="F9162A47-1CAB-4850-BFA6-8125D66D51F7" FechaTimbrado="2024-04-
16T09:42:50" SelloCFD="JxlfkIauF+BgXkVR4/5GY9zG6v92Cw68/d174+25LPkozRPbwoS1i2f7L81bKT3r2qCSmr/L/OdghjOHIXJ73m
xBSngNlxzjzkYlNHHJKbgWGKYis/EeCzjdQbX15cIsCSSCme0boh6KWKIatrH9LEw8XX6sL18gRSZf9NvyYhVjYfOrUg+zO6+1DZ9gq96rz4EA
A/pWSB50UMqJdzdl16fJhRmctTBDIDzj0WrD7S1xNmVf7LJAs3x1v3Ww5uGWVEpeq6XIlufCfQyU1/ieiXsmZHA20uuSZ41113+jHdhLIh0vA
8qQ9VPV1VRNqyTfTVvuIDH5Mk5/vBv0IoGRXeA==" NoCertificadoSAT="00001000000506204896" SelloSAT="CRP9jBf54F12I2Jc4
CkkiUYKciIncD0iph4V8rog5cwZpt9itThk6dzAfj7Ifva0R4rYWM5wnjQAO5c0Tdt7SKGK0PdHqLpQnRkKf91IJFlqNow3lflRqrYssxn5
ASiOug2DW4aGq5xOkCvZeImb8nsjHind7SgxbPYldcr5ODHqdkJk6qtlrYiBoGQ6hyarM3xB6ocCOFyoeE9zwpJmvDyizkL6Q+dmzcUfoRy1ka
kdYVRkGoOy4fgozUEGnau7xaJkiGzYQeUKYTMPIIu6RPVDkpbvdnydsqo4JesvHwANEH7anfpaTmyJEtguaxAeLp7nvzXxn1BDJOA4MULMw=="
xsi:schemaLocation="http://www.sat.gob.mx/TimbreFiscalDigital
http://www.sat.gob.mx/sitio_internet/cfd/TimbreFiscalDigital/TimbreFiscalDigitalv11.xsd"/>
</cfdi:Complemento>
</cfdi:Comprobante>
```



Estimado Proveedor

A continuación se detalla el resultado de la validación realizada ante el Sistema de Administración Tributaria de los documentos recibidos. Para dudas o aclaraciones comunicarse al (614) 439-15-00 Ext. 2018

Folio de validación: 193848
Nombre del proveedor: COLUMBIA INGENIERIA CIVIL APLICADA
RFC: CIC960808U33
Fecha de validación de Factura: 16/04/2024
Importe: \$962,237.16

Información de la Factura

Folio Factura: 497
Folio Fiscal: F9162A47-1CAB-4850-BFA6-8125D66D51F7
Forma de Pago: Por definir
RFC Emisor: CIC960808U33



UNIVERSIDAD AUTÓNOMA DE
CHIHUAHUA

UNIVERSIDAD AUTONOMA DE CHIHUAHUA

RESUMEN DE ESTIMACION

OBRA: INSTALACIÓN DE MEDIA TENSIÓN SUBTERRÁNEA DE LA FACULTAD DE ODONTOLOGÍA	No. CONTRATO	IMPORTE (CON IVA)
	UACH-CCS-020101-2024/AD	\$ 2,654,938.45
	IMPORTE CONTRATADO CON IVA INCLUIDO	\$ 2,654,938.45
	ESTIMACION No. 2 (DOS)	
POBLACION: CHIHUAHUA	PERIODO: 21 DE FEBRERO AL 20 DE MARZO DE 2024	
MUNICIPIO: CHIHUAHUA	ESTA ESTIMACION (CON IVA)	\$ 1,374,624.51
CONTRATISTA: COLUMBIA INGENIERIA CIVIL APLICADA S.A. DE C.V.	IMPORTE ACUMULADO (CON I.V.A.)	\$ 2,463,923.73
RFC: CIC 960806 U33	SALDO POR EJERCER (CON IVA)	\$ 191,014.72
TIPO DE OBRA		
RESUMEN	IMPORTE	OBSERVACIONES
OBRA NORMAL	\$ 1,185,021.13	
OBRA ADICIONAL	\$ -	
OBRA EXTRAORDINARIA	\$ -	
IMPORTE TOTAL ESTIMACION (SIN IVA)	\$ 1,185,021.13	

RESUMEN	
SUMA ESTA ESTIMACION	\$ 1,185,021.13
I.V.A. DEL IMPORTE	\$ 189,603.38
SUB-TOTAL	\$ 1,374,624.51
AMORT. ANTICIPO	\$ 355,506.34
I.V.A. DE ANTICIPO	\$ 56,881.01
SUB-TOTAL	\$ 829,514.79
I.V.A.	\$ 132,722.37
SALDO NETO A PAGAR	\$ 962,237.16
(CON LETRA)	
(NOVECIENTOS SESENTA Y DOS MIL DOSCIENTOS TREINTA Y SIETE PESOS 16/100 M.N.)	

FORMULÓ	REVISÓ
 INC. JAIME C. SAENZ GRANADOS COLUMBIA INGENIERIA CIVIL APLICADA S.A. DE C.V.	 INC. SAUL GARCIA PONCE SUPERVISOR DE OBRA
	REVISÓ
	 ARO. JAVIER LIMAS MADRIGAL JEFE DE SUPERVISORES DE OBRA
AUTORIZÓ	
 ARO. LEONEL GERARDO LOYA ORTIZ ENCARGADO DE LA COORDINACIÓN DE CONSTRUCCIÓN Y SERVICIOS.	



UNIVERSIDAD AUTÓNOMA DE
CHIHUAHUA

SEGUIMIENTO FINANCIERO DE LA OBRA:

INSTALACIÓN DE MEDIA TENSIÓN SUBTERRÁNEA DE LA FACULTAD DE ODONTOLOGÍA

ESTIMACION No. 2 (DOS)
PERIODO: 21 DE FEBRERO AL 20 DE MARZO DE 2024

CONTRATO No.: UACH-CCS-020101-2024/AD

CONCEPTO	IMPORTE SIN I.V.A.	IMPORTE CON I.V.A.
IMPORTE DE CONTRATO	\$ 2,288,740.04	\$ 2,654,938.45
IMPORTE DE CONVENIO	\$ -	\$ -
T O T A L	\$ 2,288,740.04	\$ 2,654,938.45
ESTIMACION ACUMULADA ANTERIOR	\$ 939,051.05	\$ 1,089,299.22
ESTA ESTIMACION	\$ 1,185,021.13	\$ 1,374,624.51
ESTIMACION ACUMULADA	\$ 2,124,072.18	\$ 2,463,923.73
SALDO POR EJERCER	\$ 164,667.86	\$ 191,014.72

2.- AMORTIZACION DE ANTICIPO

CONCEPTO	IMPORTE SIN I.V.A.	IMPORTE CON I.V.A.
IMPORTE DE ANTICIPO	\$ 686,622.01	\$ 796,481.53
ACUMULADO ANTERIOR	\$ 281,715.32	\$ 326,789.77
ESTA ESTIMACION	\$ 355,506.34	\$ 412,387.35
ACUMULADO	\$ 637,221.66	\$ 739,177.13
POR AMORTIZAR	\$ 49,400.35	\$ 57,304.40

FORMULÓ

ING. JAIME G. SAENZ GRANADOS
COLUMBIA INGENIERIA CIVIL APLICADA S.A. DE C.V.

REVISÓ

ING. SAÚL GARCÍA PONCE
SUPERVISOR DE OBRA

REVISÓ

ARQ. JAVIER LIMAS MADRIGAL
JEFE DE SUPERVISORES DE OBRA

AUTORIZÓ

ARQ. LEONEL GERARDO LOYA ORTIZ
ENCARGADO DE LA COORDINACIÓN DE CONSTRUCCIÓN Y SERVICIOS.



UNIVERSIDAD AUTÓNOMA DE
CHIHUAHUA

ESTIMACION No. 2 (DOS)
PERIODO: 21 DE FEBRERO AL 20 DE MARZO DE 2024
CONTRATISTA: COLUMBIA INGENIERIA CIVIL APLICADA S.A. DE C.V.
CONTRATO No.: UACH-CCS-020101-2024/AD
OBRA: **INSTALACIÓN DE MEDIA TENSION SUBTERRÁNEA DE LA FACULTAD DE
ODONTOLOGIA**

FECHA DE ELABORACIÓN: 21 DE MARZO DE 2024

CLAVE	DESCRIPCION	IMPORTE
-------	-------------	---------

RESUMEN

OBRA:

NORMAL

OBRA CIVIL

2 INSTALACIÓN ELECTRICA

3 LIMPIEZA

\$	1,185,021.13
\$	8,357.20
\$	1,156,639.61
\$	20,024.32

ADICIONAL
0 0

\$ -
\$ -

EXTRAORDINARIA
0 0

\$ -
\$ -

SUBTOTAL	\$	1,185,021.13
I.V.A. 16%	\$	189,603.58
TOTAL	\$	1,374,624.51

CONTRATISTA

ING. JAIME A. SAENZ MUÑOZ
RESIDENTE DE OBRA

REVISÓ

ING. SAUL GARCÍA PONCE
SUPERVISOR DE LA U.A.C.H.



ESTIMACION No. 2 (DOS)
 PERIODO: 21 DE FEBRERO AL 20 DE MARZO DE 2024
 CONTRATISTA: COLUMBIA INGENIERIA CIVIL APLICADA S.A. DE C.V.
 CONTRATO No.: UACH-OCS-C20101-2024/AD
 OBRA: INSTALACIÓN DE MEDIA TENSIÓN SUBTERRÁNEA DE LA FACULTAD DE ODONTOLOGÍA

FECHA DE ELABORACION: 2 DE MARZO DE 2024

CLAVE	DESCRIPCION	UNIDAD	SEGUN PRESUP.	ACUMULADO TOTAL	ACUMULADO ANTERIOR	ESTA ESTIMACION	PRECIO UNITARIO	IMPORTE ESTIMADO
OBRA NORMAL								
1 OBRA CIVIL								
1.5 PROTECCION								
7.6	SUMINISTRO Y COLOCACION DE CERCAS CON RIBACEROS DE 2.00 M DE ALTO, COLOCADA SOBRE PISO EXISTENTE INCLUYE: SUMINISTRO DE LOS MATERIALES, PUERTA DE ACCESO DE 1.00 M X 2.00 M, POSTE DE 2.14" X 2.14" DE 2.50 M DE ALTO, ABRAZADERA DE 2 1/4", MANO DE OBRA, HERRAMIENTA, EQUIPO, DESPERDICIOS, ACARREOS, LIMPIEZA DEL SITIO DE LOS TRABAJOS, Y TODO LO NECESARIO PARA LA CORRECTA EJECUCION DE LOS TRABAJOS, P.U.O.T.	M	10.50	10.36	0.00	10.36	\$ 806.68	\$ 8,357.20
TOTAL OBRA CIVIL								
								\$ 8,357.20

2 INSTALACION ELECTRICA								
2.01	SUMINISTRO E INSTALACION DE GABINETE TIPO HIMEL, NEMA 3R, DE 80 X 80 X 30, MARCA ARGOS CON PORTACANDADO, INCLUYE: MATERIALES, ACARREOS, CORTES, DESPERDICIOS, INSTALACION, MANO DE OBRA, HERRAMIENTA, EQUIPO, MANIOBRAS LOCALES, ACARREOS, LIMPIEZA, A NIVEL DE OBRA TERMINADA Y TODO LO NECESARIO PARA SU CORRECTA EJECUCION, P.U.O.T.	PZA	1.00	1.00	0.00	1.00	\$ 6,618.59	\$ 6,618.59
2.02	SUMINISTRO E INSTALACION DE INTERRUPTOR TERMICO MAGNETICO 3X40C 1XD63B400 35KA, MARCA SIEMENS O SIMILAR, INCLUYE: MATERIALES, ACARREOS, CORTES, DESPERDICIOS, INSTALACION, MANO DE OBRA, HERRAMIENTA, EQUIPO, MANIOBRAS LOCALES, ACARREOS, LIMPIEZA, A NIVEL DE OBRA TERMINADA Y TODO LO NECESARIO PARA SU CORRECTA EJECUCION, P.U.O.T.	PZA	1.00	1.00	0.00	1.00	\$ 33,137.97	\$ 33,137.97
2.03	SUMINISTRO E INSTALACION DE INTERRUPTOR TERMICO MAGNETICO 3X80C 1MXD63B800 35KA, MARCA SIEMENS O SIMILAR, INCLUYE: MATERIALES, ACARREOS, CORTES, DESPERDICIOS, INSTALACION, MANO DE OBRA, HERRAMIENTA, EQUIPO, MANIOBRAS LOCALES, ACARREOS, LIMPIEZA, A NIVEL DE OBRA TERMINADA Y TODO LO NECESARIO PARA SU CORRECTA EJECUCION, P.U.O.T.	PZA	1.00	1.00	0.00	1.00	\$ 54,098.55	\$ 54,098.55
2.04	SUMINISTRO E INSTALACION DE CABLE DE ALUMINIO CAL 300 LS 600V, MARCA CONDUIMEX O SIMILAR, INCLUYE: MATERIALES, ACARREOS, CORTES, DESPERDICIOS, INSTALACION, MANO DE OBRA, HERRAMIENTA, EQUIPO, MANIOBRAS LOCALES, ACARREOS, LIMPIEZA, A NIVEL DE OBRA TERMINADA Y TODO LO NECESARIO PARA SU CORRECTA EJECUCION, P.U.O.T.	M	224.00	16.00	0.00	16.00	\$ 294.40	\$ 4,710.40
2.05	SUMINISTRO E INSTALACION DE CABLE DE ALUMINIO CAL 1/0 LS 600V, MARCA CONDUIMEX O SIMILAR, INCLUYE: MATERIALES, ACARREOS, CORTES, DESPERDICIOS, INSTALACION, MANO DE OBRA, HERRAMIENTA, EQUIPO, MANIOBRAS LOCALES, ACARREOS, LIMPIEZA, A NIVEL DE OBRA TERMINADA Y TODO LO NECESARIO PARA SU CORRECTA EJECUCION, P.U.O.T.	M	56.00	23.00	0.00	23.00	\$ 148.85	\$ 3,423.55

CONTRATISTA

REVISOR

ING. JAIME A. SÁENZ MUÑOZ
 PRESIDENTE DE OBRA

ING. SAUL GARCÍA PONCE
 SUPERVISOR DE LA O.C.H.



UNIVERSIDAD AUTÓNOMA DE
CHIHUAHUA

ESTIMACION No. 2 (DOS)
 PERIODO: 21 DE FEBRERO AL 20 DE MARZO DE 2024
 CONTRATISTA: COLUMBIA INGENIERIA CIVIL APLICADA S.A. DE C.V.
 CONTRATO No.: UACH-CCS-020101-2024/AD
 OBRA: INSTALACIÓN DE MEDIA TENSION SUBTERRÁNEA DE LA FACULTAD DE
 OCONTOLOGIA

FECHA DE ELABORACION: 21 DE MARZO DE 2024

CLAVE	DESCRIPCION	UNIDAD	SEGUN PRESUP.	ACUMULADO TOTAL	ACUMULADO ANTERIOR	ESTA ESTIMACION	PRECIO UNITARIO	IMPORTE ESTIMADO
2.11	SUMINISTRO E INSTALACION DE TRANSFORMADOR TIPO PEDESTAL, OPERACION ANILLO 150 KVA, 22,850-220/127, ESTRELLA ESTRELLA, MARCA IESSA O SIMILAR, INCLUYE: MATERIALES, ACARREOS, CORTES, DESPERDICIOS, INSTALACION, MANO DE OBRA, HERRAMIENTA, EQUIPO, MANIOBRAS LOCALES, ACARREOS, LIMPIEZA, A NIVEL DE OBRA TERMINADA Y TODO LO NECESARIO PARA SU CORRECTA EJECUCION, P.U.O.T.	PZA	1.00	1.00	0.50	0.50	\$ 226,531.65	\$ 113,265.83
2.12	SUMINISTRO E INSTALACION DE TRANSFORMADOR TIPO PEDESTAL, OPERACION ANILLO 300 KVA, 22,850-220/127, ESTRELLA ESTRELLA, MARCA IESSA O SIMILAR, INCLUYE: MATERIALES, ACARREOS, CORTES, DESPERDICIOS, INSTALACION, MANO DE OBRA, HERRAMIENTA, EQUIPO, MANIOBRAS LOCALES, ACARREOS, LIMPIEZA, A NIVEL DE OBRA TERMINADA Y TODO LO NECESARIO PARA SU CORRECTA EJECUCION, P.U.O.T.	PZA	1.00	1.00	0.50	0.50	\$ 401,934.38	\$ 200,967.19
2.13	CABLE XLPE, DE 25 KV, CA., 1/0, DE LA MARCA CONDUMEX, INCLUYE: SUMINISTRO DE MATERIALES, ACARREOS, INSTALACION, PRUEBAS, MATERIALES, ACARREOS, CORTES, DESPERDICIOS, INSTALACION, MANO DE OBRA, HERRAMIENTA, EQUIPO, MANIOBRAS LOCALES, ACARREOS, LIMPIEZA, A NIVEL DE OBRA TERMINADA Y TODO LO NECESARIO PARA SU CORRECTA EJECUCION, P.U.O.T.	M	856.00	856.00	0.00	856.00	\$ 219.81	\$ 188,157.36
2.14	SUMINISTRO E INSTALACION DE TERMINAL TIPO CODC, CLASE 25 KAVCAL 1/0, MARCA ELASTIMOLD O SIMILAR, INCLUYE: MANO DE OBRA, HERRAMIENTA, EQUIPO, MANIOBRAS LOCALES, ACARREOS, LIMPIEZA, A NIVEL DE OBRA TERMINADA Y TODO LO NECESARIO PARA SU CORRECTA EJECUCION, P.U.O.T.	PZA	30.00	30.00	0.00	30.00	\$ 2,676.51	\$ 80,295.30
2.15	SUMINISTRO E INSTALACION DE INSERTO APARTARRAYOS OCC 18KV., MARCA ELASTIMOLD O SIMILAR, INCLUYE: MANO DE OBRA, HERRAMIENTA, EQUIPO, MANIOBRAS LOCALES, ACARREOS, LIMPIEZA, A NIVEL DE OBRA TERMINADA Y TODO LO NECESARIO PARA SU CORRECTA EJECUCION, P.U.O.T.	PZA	6.00	6.00	0.00	6.00	\$ 18,670.30	\$ 112,021.80
2.16	SUMINISTRO E INSTALACION DE CABLE 30 ACS 7 NO 9, INCLUYE: MANO DE OBRA, HERRAMIENTA, EQUIPO, MANIOBRAS LOCALES, ACARREOS, LIMPIEZA, A NIVEL DE OBRA TERMINADA Y TODO LO NECESARIO PARA SU CORRECTA EJECUCION, P.U.O.T.	M	350.00	350.00	0.00	350.00	\$ 299.89	\$ 104,961.50
2.17	CABLE DE COBRE DESNUDO CAL. 1/0, DE LA MARCA CONDUMEX, INCLUYE: SUMINISTRO DE MATERIALES, ACARREOS, INSTALACION, PRUEBAS, MANO DE OBRA, HERRAMIENTA, EQUIPO, MANIOBRAS LOCALES, ACARREOS, LIMPIEZA, A NIVEL DE OBRA TERMINADA Y TODO LO NECESARIO PARA SU CORRECTA EJECUCION, P.U.O.T.	M	18.00	5.00	0.00	5.00	\$ 290.46	\$ 1,452.30
2.18	SUMINISTRO E INSTALACION DE CABLE PARA DERIVACION TRIPLE OCC-13, 200A, CLASE 25 KV, MARCA ELASTIMOLD O SIMILAR, INCLUYE: SUMINISTRO DE MATERIALES, ACARREOS, INSTALACION, PRUEBAS, MANO DE OBRA, HERRAMIENTA, EQUIPO, MANIOBRAS LOCALES, ACARREOS, LIMPIEZA, A NIVEL DE OBRA TERMINADA Y TODO LO NECESARIO PARA SU CORRECTA EJECUCION, P.U.O.T.	PZA	6.00	6.00	0.00	6.00	\$ 17,553.93	\$ 105,323.58
2.19	SISTEMA DE TIERRA CABLE DE COBRE DESNUDO CAL. 4/0, DE LA MARCA CONDUMEX, INCLUYE: SUMINISTRO DE MATERIALES, ACARREOS, INSTALACION, PRUEBAS, MANO DE OBRA, HERRAMIENTA, EQUIPO, MANIOBRAS LOCALES, ACARREOS, LIMPIEZA, A NIVEL DE OBRA TERMINADA Y TODO LO NECESARIO PARA SU CORRECTA EJECUCION, P.U.O.T.	M	40.00	28.00	0.00	28.00	\$ 398.46	\$ 11,156.88

CONTRATISTA

REVISOR

ING. JAUIJE A. SAENZ MUÑOZ
RESIDENTE DE OBRA

ING. SAUL GARCIA PONCE
SUPERVISOR DE LA U.A.C.H.



UNIVERSIDAD AUTÓNOMA DE
CHIHUAHUA

ESTIMACION No. 2 (DOS)
PERIODO: 21 DE FEBRERO AL 20 DE MARZO DE 2024
CONTRATISTA: COLUMBIA INGENIERIA CIVIL APLICADA S.A. DE C.V.
CONTRATO No.: UA-CH-CCS-020101-2024/AD
OBRA: INSTALACIÓN DE MEDIA TENSIÓN SUBTERRÁNEA DE LA FACULTAD DE ODONTOLOGÍA

FECHA DE ELABORACIÓN: 2 DE MARZO DE 2024

CLAVE	DESCRIPCIÓN	UNIDAD	SEGÚN PRESUP.	ACUMULADO TOTAL	ACUMULADO ANTERIOR	ESTA ESTIMACIÓN	PRECIO UNITARIO	IMPORTE ESTIMADO
2.19.03	SUMINISTRO E INSTALACIÓN DE VARILLAS C.W. 5/8" X 3 M., INCLUYE: SUMINISTRO DE MATERIALES, ACARREOS, INSTALACIÓN, PRUEBAS, MANO DE OBRA, HERRAMIENTA, EQUIPO, MANIOBRAS LOCALES, ACARREOS, LIMPIEZA, A NIVEL DE OBRA TERMINADA Y TODO LO NECESARIO PARA SU CORRECTA EJECUCIÓN, P.U.O.T.	PZA	11.00	11.00	0.00	11.00	\$ 1,010.94	\$ 11,120.34
2.19.04	SUMINISTRO E INSTALACIÓN DE "CONEXIÓN" EXOTÉRMICA TIPO CADWELD, INCLUYE: SUMINISTRO DE MATERIALES, ACARREOS, INSTALACIÓN, PRUEBAS, MANO DE OBRA, HERRAMIENTA, EQUIPO, MANIOBRAS LOCALES, ACARREOS, LIMPIEZA, A NIVEL DE OBRA TERMINADA Y TODO LO NECESARIO PARA SU CORRECTA EJECUCIÓN, P.U.O.T.	PZA	13.00	13.00	0.00	13.00	\$ 5,059.81	\$ 65,777.53
2.19.05	TUBO CONDUIT PARED GRUESA GALVANIZADO DE 1.63 MM (4") DE DIÁMETRO, INCLUYE: SUMINISTRO DE MATERIALES, ACARREOS, CORTE, DESPERDICIOS, INSTALACIÓN, MANO DE OBRA, EQUIPO, HERRAMIENTA, A NIVEL DE OBRA TERMINADA Y TODO LO NECESARIO PARA SU CORRECTA EJECUCIÓN, P.U.O.T.	M	13.50	6.00	0.00	6.00	\$ 1,068.45	\$ 6,410.70
2.19.07	SUMINISTRO Y COLOCACIÓN DE TERMINAL PREFORMADA ALTA TENSIÓN 23 KV 1/C PARA INTERPERIE, INCLUYE: SUMINISTRO DE MATERIALES, ACARREOS, INSTALACIÓN, PRUEBAS, MANO DE OBRA, HERRAMIENTA, EQUIPO, MANIOBRAS LOCALES, ACARREOS, LIMPIEZA, A NIVEL DE OBRA TERMINADA Y TODO LO NECESARIO PARA SU CORRECTA EJECUCIÓN, P.U.O.T.	PZA	3.00	3.00	0.00	3.00	\$ 1,806.03	\$ 5,416.09
2.2 TRANSICIÓN								
2.20.01	SUMINISTRO E INSTALACIÓN DE CRUCETA FT 200, GALVANIZADA, INCLUYE: SUMINISTRO DE MATERIALES, ACARREOS, INSTALACIÓN, PRUEBAS, MANO DE OBRA, HERRAMIENTA, EQUIPO, MANIOBRAS LOCALES, ACARREOS, LIMPIEZA, A NIVEL DE OBRA TERMINADA Y TODO LO NECESARIO PARA SU CORRECTA EJECUCIÓN, P.U.O.T.	PZA	2.00	1.00	0.00	1.00	\$ 1,619.12	\$ 1,619.12
2.20.02	SUMINISTRO E INSTALACIÓN DE APARTARRAYOS 18 KV, INCLUYE: SUMINISTRO DE MATERIALES, ACARREOS, INSTALACIÓN, PRUEBAS, MANO DE OBRA, HERRAMIENTA, EQUIPO, MANIOBRAS LOCALES, ACARREOS, LIMPIEZA, A NIVEL DE OBRA TERMINADA Y TODO LO NECESARIO PARA SU CORRECTA EJECUCIÓN, P.U.O.T.	PZA	3.00	3.00	0.00	3.00	\$ 4,100.58	\$ 12,301.74
2.20.03	SUMINISTRO E INSTALACIÓN DE CORTACORRIENTES, INCLUYE: SUMINISTRO DE MATERIALES, ACARREOS, INSTALACIÓN, PRUEBAS, MANO DE OBRA, HERRAMIENTA, EQUIPO, MANIOBRAS LOCALES, ACARREOS, LIMPIEZA, A NIVEL DE OBRA TERMINADA Y TODO LO NECESARIO PARA SU CORRECTA EJECUCIÓN, P.U.O.T.	PZA	3.00	3.00	0.00	3.00	\$ 4,010.25	\$ 12,030.75
2.20.06	SUMINISTRO E INSTALACIÓN DE BOTA TERMOPROTECTIL 3 Salidas Para Tubo 4", INCLUYE: SUMINISTRO DE MATERIALES, ACARREOS, INSTALACIÓN, PRUEBAS, MANO DE OBRA, HERRAMIENTA, EQUIPO, MANIOBRAS LOCALES, ACARREOS, LIMPIEZA, A NIVEL DE OBRA TERMINADA Y TODO LO NECESARIO PARA SU CORRECTA EJECUCIÓN, P.U.O.T.	PZA	1.00	1.00	0.00	1.00	\$ 771.13	\$ 771.13
2.20.07	SUMINISTRO E INSTALACIÓN DE ABRAZADERA UL, INCLUYE: SUMINISTRO DE MATERIALES, ACARREOS, INSTALACIÓN, PRUEBAS, MANO DE OBRA, HERRAMIENTA, EQUIPO, MANIOBRAS LOCALES, ACARREOS, LIMPIEZA, A NIVEL DE OBRA TERMINADA Y TODO LO NECESARIO PARA SU CORRECTA EJECUCIÓN, P.U.O.T.	PZA	2.00	1.00	0.00	1.00	\$ 223.24	\$ 223.24

CONTRATISTA
 ING. JAIME A. SAENZ MUÑOZ
 PRESIDENTE DE OBRA

REVISÓ
 ING. SALL GARCIA PONCE
 SUPERVISOR DE LA U.A.C.H.



UNIVERSIDAD AUTÓNOMA DE
CHIHUAHUA

ESTIMACION No. 2 (DOS)
PERIODO: 21 DE FEBRERO AL 20 DE MARZO DE 2024
CONTRATISTA: COLUMBIA INGENIERIA CIVIL APLICADA S.A. DE C.V.
CONTRATO No.: UA-CH-CCS-120101-2024/AD
OBRA: INSTALACIÓN DE MEDIA TENSIÓN SUBTERRÁNEA DE LA FACULTAD DE ODONTOLOGÍA

FECHA DE ELABORACION: 21 DE MARZO DE 2024

CLAVE	DESCRIPCION	UNIDAD	SEGUIJ PRESUP.	ACUMULADO TOTAL	ACUMULADO ANTERIOR	ESTA ESTIMACION	PRECIO UNITARIO	IMPORTE ESTIMADO
2.20.06	SUMINISTRO E INSTALACION DE CONECTOR BIPARTIDO K250 MARCA BURNDY, INCLUYE: SUMINISTRO DE MATERIALES, ACARREOS, INSTALACION, PRUEBAS, MANO DE OBRA, HERRAMIENTA, EQUIPO, MANIOBRAS LOCALES, ACARREOS, LIMPIEZA, A NIVEL DE OBRA TERMINADA Y TODO LO NECESARIO PARA SU CORRECTA EJECUCION, P.U.O.T.	PZA	4.00	4.00	0.00	4.00	\$ 129.03	\$ 516.36
2.20.10	CABLE DE COBRE DESNUDO CAL. 4 DURO, DE LA MARCA CONDUMEX, INCLUYE: SUMINISTRO DE MATERIALES, ACARREOS, INSTALACION, PRUEBAS, MANO DE OBRA, HERRAMIENTA, EQUIPO, MANIOBRAS LOCALES, ACARREOS, LIMPIEZA, A NIVEL DE OBRA TERMINADA Y TODO LO NECESARIO PARA SU CORRECTA EJECUCION, P.U.O.T.	M	10.00	10.00	0.00	10.00	\$ 76.19	\$ 761.90
2.20.12	SUMINISTRO E INSTALACION DE VARILLAS C.W. 5/8" X 3 M, INCLUYE: SUMINISTRO DE MATERIALES, ACARREOS, INSTALACION, PRUEBAS, MANO DE OBRA, HERRAMIENTA, EQUIPO, MANIOBRAS LOCALES, ACARREOS, LIMPIEZA, A NIVEL DE OBRA TERMINADA Y TODO LO NECESARIO PARA SU CORRECTA EJECUCION, P.U.O.T.	PZA	1.00	1.00	0.00	1.00	\$ 1,020.79	\$ 1,020.79
2.20.13	SUMINISTRO E INSTALACION DE EMPALME TERMOCONTRACTIL EN FRIO, CLASE 25 KV, CAL. 1/0 MCM MARCA 3M O SIMILAR, INCLUYE: SUMINISTRO DE MATERIALES, ACARREOS, INSTALACION, PRUEBAS, MANO DE OBRA, HERRAMIENTA, EQUIPO, MANIOBRAS LOCALES, ACARREOS, LIMPIEZA, A NIVEL DE OBRA TERMINADA Y TODO LO NECESARIO PARA SU CORRECTA EJECUCION, P.U.O.T.	PZA	3.00	3.00	0.00	3.00	\$ 6,359.04	\$ 19,077.12
TOTAL INSTALACION ELECTRICA								\$ 1,156,639.61

CLAVE	DESCRIPCION	UNIDAD	SEGUIJ PRESUP.	ACUMULADO TOTAL	ACUMULADO ANTERIOR	ESTA ESTIMACION	PRECIO UNITARIO	IMPORTE ESTIMADO
3	LIMPIEZA							
3.01	LIMPIEZA GRUJISA DURANTE LA OBRA, INCLUYE: MANO DE OBRA, EQUIPO, HERRAMIENTA, A NIVEL DE OBRA TERMINADA Y TODO LO NECESARIO PARA SU CORRECTA EJECUCION, P.U.O.T.	M2	256.00	256.00	0.00	256.00	\$ 58.57	\$ 14,993.92
3.02	LIMPIEZA FINA DE LA OBRA PARA ENTREGA, INCLUYE: MATERIALES, MANO DE OBRA, EQUIPO, HERRAMIENTA, A NIVEL DE OBRA TERMINADA Y TODO LO NECESARIO PARA SU CORRECTA EJECUCION, P.U.O.T.	M2	256.00	256.00	0.00	256.00	\$ 19.65	\$ 5,030.40
TOTAL LIMPIEZA								\$ 20,024.32
TOTAL OBRA NORMAL								\$ 1,176,663.93

CLAVE	DESCRIPCION	UNIDAD	SEGUIJ PRESUP.	ACUMULADO TOTAL	ACUMULADO ANTERIOR	ESTA ESTIMACION	PRECIO UNITARIO	IMPORTE ESTIMADO
OBRA ADICIONAL								
TOTAL 0								\$ -

CLAVE	DESCRIPCION	UNIDAD	SEGUIJ PRESUP.	ACUMULADO TOTAL	ACUMULADO ANTERIOR	ESTA ESTIMACION	PRECIO UNITARIO	IMPORTE ESTIMADO
TOTAL OBRA ADICIONAL								
OBRA EXTRA ORDINARIA								
TOTAL 0								\$ -

CONTRATISTA
ING. JAIQUE A. SÁENZ MUÑOZ
FESIDENTE DE OBRA

REVISOR
ING. SAUL GARCIA PONCE
SUPERVISOR DE LA U.A.C.H.



ESTIMACION No. 2 (DOS)

PERIODO: 21 DE FEBRERO AL 20 DE MARZO DE 2024

CONTRATISTA: COLUMBIA INGENIERIA CIVIL APLICADA S.A. DE C.V.

CONTRATO No.: UA-CH-CCS-020101-2024/AD

OBRA: INSTALACION DE MEDIA TENSION SUBTERRANEA DE LA FACULTAD DE ODONTOLOGIA

UNIVERSIDAD AUTÓNOMA DE
CHIHUAHUA

FECHA DE ELABORACION: 21 DE MARZO DE 2024

CLAVE	DESCRIPCION	UNIDAD	SEGUN PRESUP.	ACUMULADO TOTAL	ACUMULADO ANTERIOR	ESTA ESTIMACION	PRECIO UNITARIO	IMPORTE ESTIMADO
TOTAL OBRA EXTRAORDINARIA								

TOTAL OBRA EXTRAORDINARIA

\$

SUBTOTAL	\$	1,185,021.13
I.V.A. 18%	\$	189,603.38
TOTAL	\$	1,374,624.51

CONTRATISTA

ING. JAIMEA SÁENZ MUÑOZ
RESIDENTE DE OBRA

REVISOR

ING. SAUL GARCÍA PONCE
SUPERVISOR DE LA U.A.C.H.

000000

 UNIVERSIDAD AUTÓNOMA DE CHIHUAHUA RESIDENCIA DE OBRA	OBRA: INSTALACIÓN DE MEDIA TENSIÓN SUBTERRÁNEA DE LA FACULTAD DE ODONTOLOGÍA	ESTIMACION No. 2 (DOS)
PERIODO: 21 DE FEBRERO AL 20 DE MARZO DE 2024	CONTRATO No.: UACH-CCS-202101-2024/AD	RESIDENTE DE OBRA: Jaime Alberto Saenz Muñoz
FECHA DE ELABORACIÓN: 21 DE MARZO DE 2024	ACEPTO CONTRATISTA: COLUMBIA Ingeniería Civil Aplicada	

GENERADOR

No.	CONCEPTO	UNIDAD	LOCAL	TIPO	LARGO	ANCHO	SUB TOTAL	No. DE VECES	CANTIDAD TOTAL
7.6	SUMINISTRO Y COLOCACIÓN CERCA CON REJA ACERO DE 2.00 M DE ALTO, COLOCADA SOBRE PISO EXISTENTE INCLUYE: SUMINISTRO DE LOS MATERIALES, PUERTA DE ACCESO DE 1.00 M X 2.00 M, POSTE DE 2 1/4" X 2 1/4" DE 2.50 M DE ALTO, ABRAZADERA DE 2 1/4", MANO DE OBRA, HERRAMIENTA, EQUIPO, DESPERDICIOS, ACARREOS, LIMPIEZA DEL SITIO DE LOS TRABAJOS, Y TODO LO NECESARIO PARA LA CORRECTA EJECUCIÓN DE LOS TRABAJOS. P.U.O.T.	M	A		2.62	2.56		2	10.36
TOTAL ESTA ESTIMACION 10.36									
ACUMULADO ANTERIOR 0.00									
VOLUMEN ADICIONAL 0.00									
VOLUMEN DE CATALOGO 10.50									

CONTRATISTA

ING. JAIME A. SAENZ MUÑOZ
 RESIDENTE DE OBRA

REVISÓ

ING. SAÚL GARCÍA PONCE
 SUPERVISOR UACH

000001

 <p>UNIVERSIDAD AUTÓNOMA DE CHIHUAHUA RESIDENCIA DE OBRA</p>	<p>OBRA:</p> <p>INSTALACIÓN DE MEDIA TENSIÓN SUBTERRÁNEA DE LA FACULTAD DE ODONTOLOGÍA</p>	<p>ESTIMACION No.</p> <p>2 (DOS)</p>
	<p>PERIODO:</p> <p>21 DE FEBRERO AL 20 DE MARZO DE 2024</p>	<p>CONTRATO No.:</p> <p>UACH-CCS-020101-2024AD</p>
<p>FECHA DE ELABORACION:</p> <p>21 DE MARZO DE 2024</p>	<p>ACEPTO CONTRATISTA:</p> <p>COLIUMBIA Ingeniería Civil Aplicada</p>	

CROQUIS

No.	CONCEPTO
7.6	<p>SUMINISTRO Y COLOCACIÓN CERCA CON REJA ACERO DE 2.00 M DE ALTO, COLOCADA SOBRE PISO EXISTENTE INCLUYE: SUMINISTRO DE LOS MATERIALES, PUERTA DE ACCESO DE 1.00 M X 2.00 M, POSTE DE 2 1/4" X 2 1/4" DE 2.50 M DE ALTO, ABRAZADERA DE 2 1/4", MANO DE OBRA, HERRAMIENTA, EQUIPO, DESPERDICIOS, ACARREOS, LIMPIEZA DEL SITIO DE LOS TRABAJOS, Y TODO LO NECESARIO PARA LA CORRECTA EJECUCIÓN DE LOS TRABAJOS, P.U.O.T.</p>

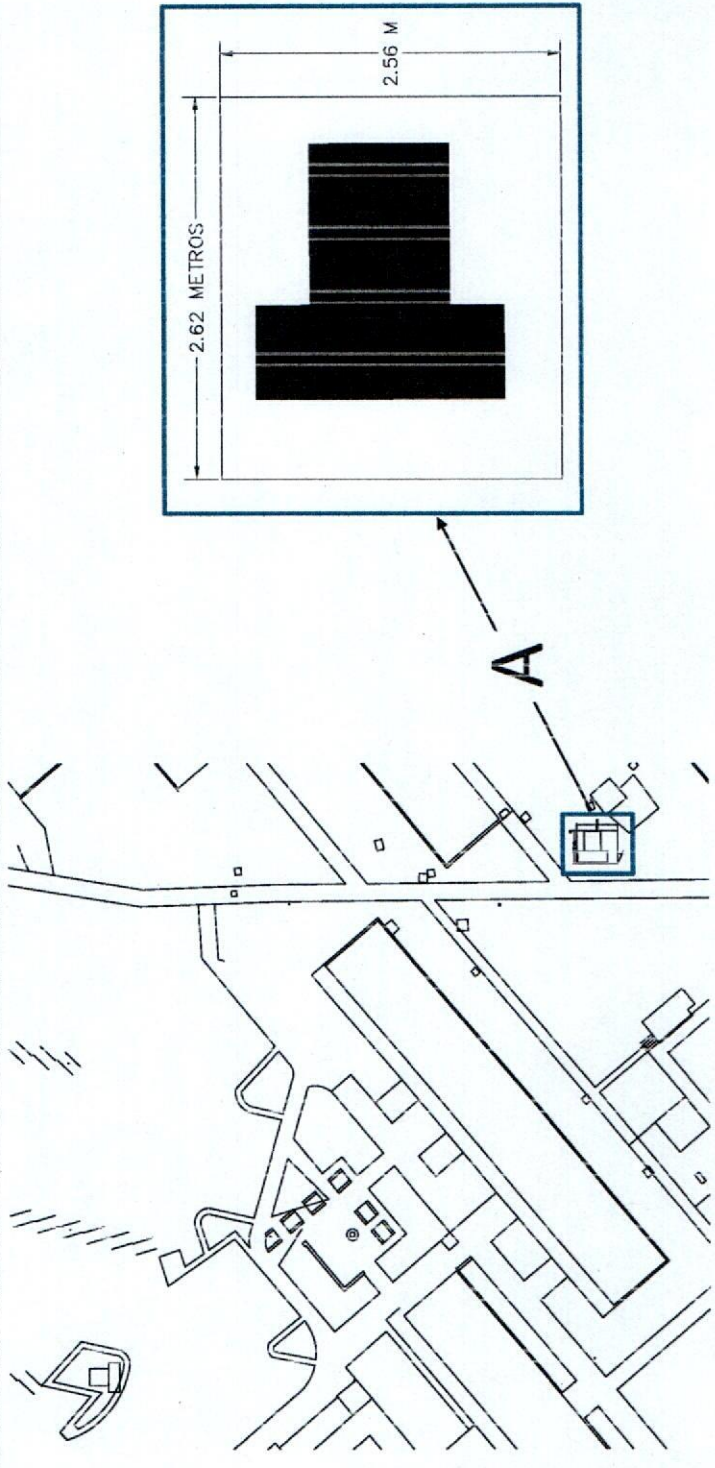

CONTRATISTA

 ING. JAIME A. SAENZ MUÑOZ
 RESIDENTE DE OBRA

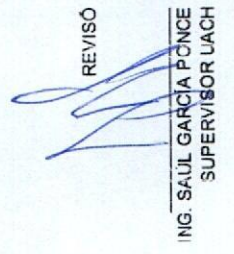
REVISÓ

 ING. SAUL GARCIA PONCE
 SUPERVISOR UACH

000002

 <p>UNIVERSIDAD AUTÓNOMA DE CHIHUAHUA</p> <p>RESIDENCIA DE OBRA</p>		<p>ESTIMACION No.</p> <p>2 (DOS)</p>
<p>OBRA:</p> <p>INSTALACIÓN DE MEDIA TENSIÓN SUBTERRÁNEA DE LA FACULTAD DE ODONTOLOGÍA</p>		
<p>PERIODO:</p> <p>21 DE FEBRERO AL 20 DE MARZO DE 2024</p>	<p>CONTRATO No.:</p> <p>UACH-CCS-020101-3024AD</p>	<p>RESIDENTE DE OBRA</p> <p>Jaime Alberto Saenz Muñoz</p>
<p>FECHA DE ELABORACION:</p> <p>21 DE MARZO DE 2024</p>	<p>ACEPTO CONTRATISTA:</p> <p>COLUMEIA Ingenieria Civil Aplicada</p>	

FOTOS

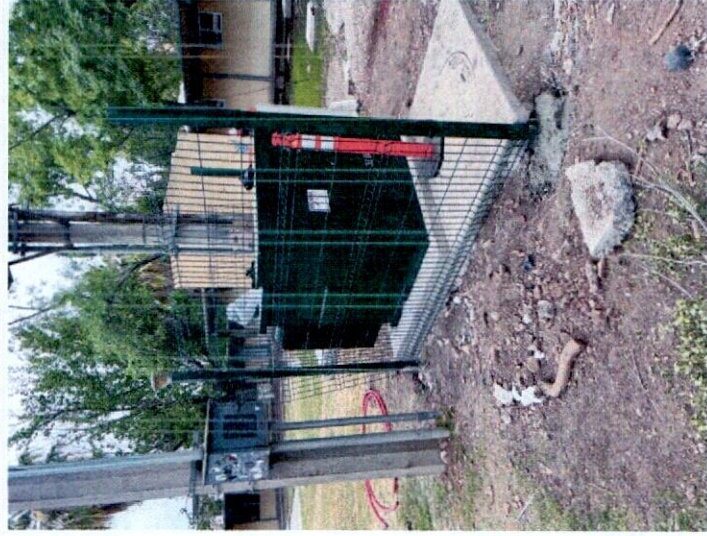
No.	CONCEPTO
7.6	SUMINISTRO Y COLOCACIÓN CERCA CON REJA ACERO DE 2.00 M DE ALTO, COLOCADA SOBRE PISO EXISTENTE INCLUYE: SUMINISTRO DE LOS MATERIALES, PIJERTA DE ACCESO DE 1.00 M X 2.00 M, POSTE DE 2 1/4" X 2 1/4" DE 2.50 M DE ALTO, ABRAZADERA DE 2 1/4", MANO DE OBRA, HERRAMIENTA, EQUIPO, DESPERDICIOS, ACARREOS, LIMPIEZA DEL SITIO DE LOS TRABAJOS, Y TODO LO NECESARIO PARA LA CORRECTA EJECUCIÓN DE LOS TRABAJOS, P.U.O.T.



CONTRATISTA

(Signature)

ING. JAIME A. SAENZ MUÑOZ
RESIDENTE DE OBRA

REVISÓ

(Signature)

ING. SAUL GARCIA PONCE
SUPERVISOR UACH

0000003



 <p>UNIVERSIDAD AUTÓNOMA DE CHIHUAHUA RESIDENCIA DE OBRA</p>	<p>OBRA: INSTALACIÓN DE MEDIA TENSIÓN SUBTERRÁNEA DE LA FACULTAD DE ODONTOLOGÍA</p> <p>ESTIMACION No. 2 (DOS)</p> <p>PERIODO: 21 DE FEBRERO AL 20 DE MARZO DE 2024</p> <p>CONTRATO No.: UACH-CCS-0201/01-2024/AD</p> <p>FECHA DE ELABORACION: 21 DE MARZO DE 2024</p> <p>ACEPTO CONTRATISTA: COLUMBIA Ingeniería Civil Aplicada</p> <p>RESIDENTE DE OBRA: Jaime Alberto Saenz Muñoz</p>
--	--

GENERADOR

No.	CONCEPTO	UNIDAD	LOCAL	TIPO	LARGO	ANCHO	SUB TOTAL	No. DE VECES	CANTIDAD TOTAL
2.01	SUMINISTRO E INSTALACIÓN DE GABINETE TIPO HIMEL, NEMA 3R, DE 80 X 60 X 30, MARCA ARGOS CON PORTA CANDADO, INCLUYE: MATERIALES, ACARREOS, CORTES, DESPERDICIOS, INSTALACIÓN, MANO DE OBRA, HERRAMIENTA, EQUIPO, MANIOBRAS LOCALES, ACARREOS, LIMPIEZA, A NIVEL DE OBRA TERMINADA Y TODO LO NECESARIO PARA SU CORRECTA EJECUCIÓN, P.U.O.T.	PZA	A						1.00
							TOTAL ESTA ESTIMACION		1.00
							ACUMULADO ANTERIOR		0.00
							VOLUMEN ADICIONAL		0.00
							VOLUMEN DE CATALOGO		1.00

CONTRATISTA: 

REVISÓ 

ING. JAIME A. SÁENZ MUÑOZ
RESIDENTE DE OBRA

ING. SAÚL GARCÍA PONCE
SUPERVISOR UACH

0000004

 <p>UNIVERSIDAD AUTÓNOMA DE CHIHUAHUA RESIDENCIA DE OBRA</p>	<p>OBRA:</p> <p>INSTALACIÓN DE MEDIA TENSIÓN SUBTERRÁNEA DE LA FACULTAD DE ODONTOLOGÍA</p>	ESTIMACION No.	2 (DOS)	RESIDENTE DE OBRA Jaime Alberto Saenz Muñoz
	<p>PERIODO:</p> <p>21 DE FEBRERO AL 20 DE MARZO DE 2024</p> <p>FECHA DE ELABORACION:</p> <p>21 DE MARZO DE 2024</p>	<p>CONTRATO No.:</p> <p>UACH-CCS-020101-2024AD</p> <p>ACEPTO CONTRATISTA:</p> <p>COLUMBIA Ingeniería Civil Aplicada</p>		

CROQUIS

No.	CONCEPTO
2.01	<p>SUMINISTRO E INSTALACIÓN DE GABINETE TIPO HIMEL, NEMA 3R, DE 80 X 60 X 30, MARCA ARGOS CON PORTA CANDADO, INCLUYE: MATERIALES, ACARREOS, CORTES, DESPERDICIOS, INSTALACIÓN, MANO DE OBRA, HERRAMIENTA, EQUIPO, MANIOBRAS LOCALES, ACARREOS, LIMPIEZA, A NIVEL DE OBRA TERMINADA Y TODO LO NECESARIO PARA SU CORRECTA EJECUCIÓN, P.U.O.T.</p>

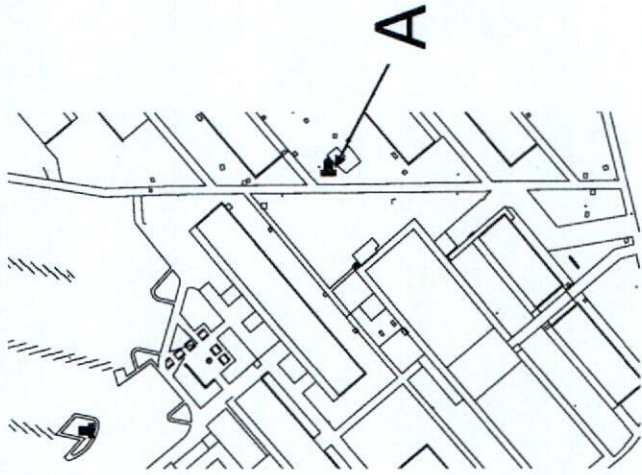

CONTRATISTA

 ING. JAIME A. SAENZ MUÑOZ
 RESIDENTE DE OBRA

REVISÓ

 ING. SAÚL GARCÍA PONCE
 SUPERVISOR UACH

006005



UNIVERSIDAD AUTÓNOMA DE
CHIHUAHUA

RESIDENCIA DE OBRA

OBRA: INSTALACIÓN DE MEDIA TENSIÓN SUBTERRÁNEA DE LA FACULTAD DE ODONTOLOGÍA	ESTIMACION No. 2 (DOS)
PERIODO: 21 DE FEBRERO AL 20 DE MARZO DE 2024	CONTRATO No.: UACH-CCS-020101-2024AD
FECHA DE ELABORACION: 21 DE MARZO DE 2024	ACEPTO CONTRATISTA: COLUMBIA Ingeniería Civil Aplicada Jaime Alberto Saenz Muñoz

FOTOS

No.	CONCEPTO
2.01	SUMINISTRO E INSTALACIÓN DE GABINETE TIPO HIMEL, NEMA 3R, DE 80 X 60 X 30, MARCA ARGOS CON PORTA CANDADO, INCLUYE: MATERIALES, ACARREOS, CORTES, DESPERDICIOS, INSTALACIÓN, MANO DE OBRA, HERRAMIENTA, EQUIPO, MANIOBRAS LOCALES, ACARREOS, LIMPIEZA, A NIVEL DE OBRA TERMINADA Y TODO LO NECESARIO PARA SU CORRECTA EJECUCIÓN, P.U.O.T.



CONTRATISTA

ING. JAIME A. SÁENZ MUÑOZ
RESIDENTE DE OBRA

REVISÓ

ING. SAÚL GARCÍA PONCE
SUPERVISOR UACH

000000

OBRA:

INSTALACION DE MEDIA TENSION SUBTERRANEA DE LA FACULTAD DE ODONTOLOGIA

ESTIMACION No.

2 (DOS)

PERIODO:

21 DE FEBRERO AL 20 DE MARZO DE 2024

CONTRATO No.:

UACH-CCS-020101-2024/AD

FECHA DE ELABORACION:

21 DE MARZO DE 2024

ACEPTO CONTRATISTA:

COLUMBIA Ingenieria Civil Aplicada

RESIDENTE DE OBRA

Jaime Alberto Saenz Muñoz



UNIVERSIDAD AUTÓNOMA DE CHIHUAHUA

RESIDENCIA DE OBRA

GENERADOR

No.	CONCEPTO	UNIDAD	LOCAL	TIPO	LARGO	ANCHO	SUB TOTAL	No. DE VECES	CANTIDAD TOTAL
2.02	SUMINISTRO E INSTALACIÓN DE INTERRUPTOR TERMO MAGNÉTICO 3x400 JXD63B400 35KA MARCA SIEMENS O SIMILAR, INCLUYE: MATERIALES, ACARREOS, CORTES, DESPERDICIOS, INSTALACIÓN, MANO DE OBRA, HERRAMIENTA, EQUIPO, MANIOBRAS LOCALES, ACARREOS, LIMPIEZA, A NIVEL DE OBRA TERMINADA Y TODO LO NECESARIO PARA SU CORRECTA EJECUCIÓN, P.U.O.T.	PZA	A						1.00
TOTAL ESTA ESTIMACION									1.00
ACUMULADO ANTERIOR									0.00
VOLUMEN ADICIONAL									0.00
VOLUMEN DE CATALOGO									1.00

CONTRATISTA

Handwritten signature of Jaime Saenz Muñoz

ING. JAIME A. SAENZ MUÑOZ
RESIDENTE DE OBRA

REVISÓ

Handwritten signature of Saúl García Ponce

ING. SAÚL GARCÍA PONCE
SUPERVISOR UACH

000007



UNIVERSIDAD AUTÓNOMA DE
CHIHUAHUA
RESIDENCIA DE OBRA

OBRA: INSTALACIÓN DE MEDIA TENSIÓN SUBTERRÁNEA DE LA FACULTAD DE ODONTOLOGÍA		ESTIMACION No. 2 (DOS)
PERIODO: 21 DE FEBRERO AL 20 DE MARZO DE 2024	CONTRATO No.: UACH-CCS-020101-2024/AD	RESIDENTE DE OBRA Jaime Alberto Saenz Muñoz
FECHA DE ELABORACION: 21 DE MARZO DE 2024	ACEPTO CONTRATISTA: COLUMBIA Ingenieria Civil Aplicada	

CROQUIS

No.	CONCEPTO
2.02	SUMINISTRO E INSTALACIÓN DE INTERRUPTOR TERMO MAGNÉTICO 3X400 JXD63B400 35KA MARCA SIEMENS O SIMILAR, INCLUYE: MATERIALES, ACARREOS, CORTES, DESPERDICIOS, INSTALACIÓN, MANO DE OBRA, HERRAMIENTA, EQUIPO, MANIOBRAS LOCALES, ACARREOS, LIMPIEZA, A NIVEL DE OBRA TERMINADA Y TODO LO NECESARIO PARA SU CORRECTA EJECUCIÓN, P.U.O.T.

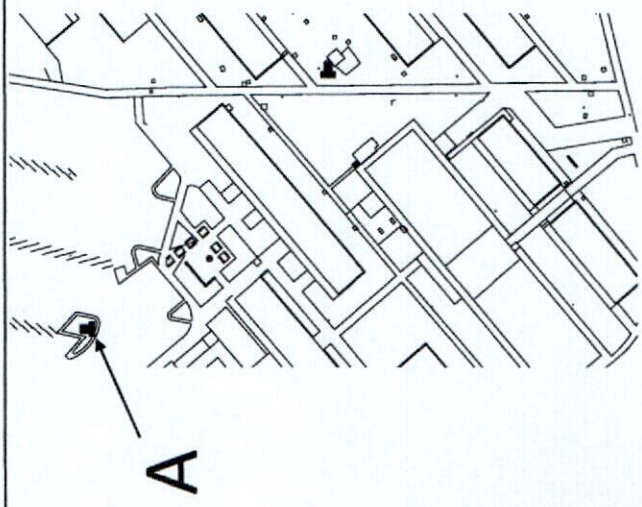

CONTRATISTA

 ING. JAIME A. SÁENZ MUÑOZ
 RESIDENTE DE OBRA

REVISÓ

 ING. SAÚL GARCÍA PONCE
 SUPERVISOR UACH

000008



 UNIVERSIDAD AUTÓNOMA DE CHIHUAHUA RESIDENCIA DE OBRA	OBRA: INSTALACIÓN DE MEDIA TENSIÓN SUBTERRÁNEA DE LA FACULTAD DE ODONTOLOGÍA		ESTIMACIÓN No. 2 (DOS)
	PERIODO: 21 DE FEBRERO AL 20 DE MARZO DE 2024	CONTRATO No.: UACH-CCS-020101-2024AD	RESIDENTE DE OBRA Jaime Alberto Saenz Muñoz
FECHA DE ELABORACION: 21 DE MARZO DE 2024		ACEPTO CONTRATISTA: COLUMBIA Ingeniería Civil Aplicada	

FOTOS

No.	CONCEPTO
2.02	SUMINISTRO E INSTALACIÓN DE INTERRUPTOR TERMO MAGNÉTICO 3X400 JXD63B400 35KA MARCA SIEMENS O SIMILAR, INCLUYE: MATERIALES, ACARREOS, CORTES, DESPERDICIOS, INSTALACIÓN, MANO DE OBRA, HERRAMIENTA, EQUIPO, MANIOBRAS LOCALES, ACARREOS, LIMPIEZA, A NIVEL DE OBRA TERMINADA Y TODO LO NECESARIO PARA SU CORRECTA EJECUCIÓN, P.U.O.T.

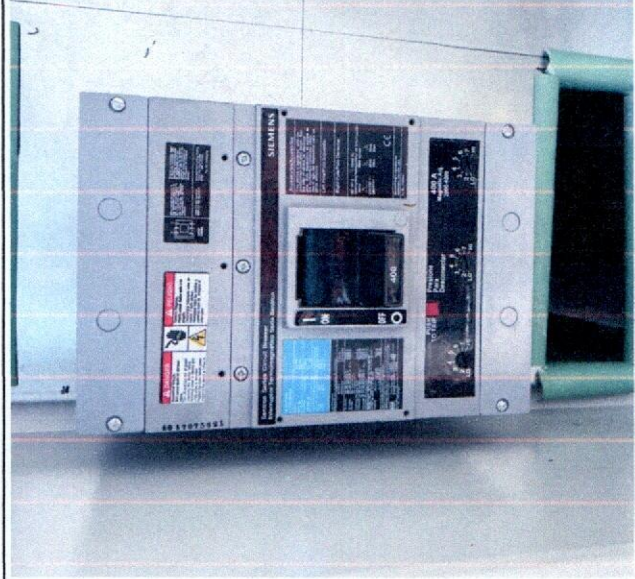



 CONTRATISTA
 ING. JAIME A. SAENZ MUÑOZ
 RESIDENTE DE OBRA

REVISÓ

 ING. SAÚL GARCÍA PONCE
 SUPERVISOR UACH

0000009

 <p>UNIVERSIDAD AUTÓNOMA DE CHIHUAHUA RESIDENCIA DE OBRA</p>		<p>OBRA: INSTALACIÓN DE MEDIA TENSION SUBTERRÁNEA DE LA FACULTAD DE ODONTOLOGIA</p>		<p>ESTIMACION No. 2 (DOS)</p>	
<p>PERIODO: 21 DE FEBRERO AL 20 DE MARZO DE 2024</p>		<p>CONTRATO No.: UACH-CCS-021101-2024/AD</p>		<p>RESIDENTE DE OBRA Jaime Alberto Saenz Muñoz</p>	
<p>FECHA DE ELABORACION: 21 DE MARZO DE 2024</p>		<p>ACEPTO CONTRATISTA: COLUMBIA Ingeniería Civil Aplicada</p>			

GENERADOR

Nº	CONCEPTO	UNIDAD	LOCAL	TIPO	LARGO	ANCHO	SUB TOTAL	No. DE VECES	CANTIDAD TOTAL
2.03	SUMINISTRO E INSTALACIÓN DE INTERRUPTOR TERMO MAGNÉTICO 3x800 LMXD63B800 35KA MARCA SIEMENS O SIMILAR, INCLUYE: MATERIALES, ACARREOS, CORTES, DESPERDICIOS, INSTALACIÓN, MANO DE OBRA, HERRAMIENTA, EQUIPO, MANIOBRAS LOCALES, ACARREOS, LIMPIEZA, A NIVEL DE OBRA TERMINADA Y TODO LO NECESARIO PARA SU CORRECTA EJECUCIÓN, P.U.O.T.	PZA	A						1.00
<p>TOTAL ESTA ESTIMACION 1.00</p> <p>ACUMULADO ANTERIOR 0.00</p> <p>VOLUMEN ADICIONAL 0.00</p> <p>VOLUMEN DE CATALOGO 1.00</p>									

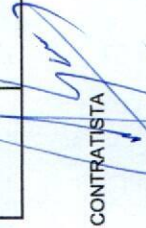
CONTRATISTA

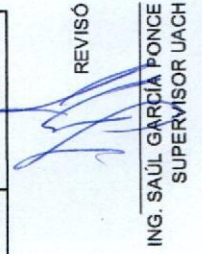
 ING. JAIMÉ A. SAENZ MUÑOZ
 RESIDENTE DE OBRA

REVISÓ

 ING. SAÚL GARCÍA PONCE
 SUPERVISOR UACH

0000010



UNIVERSIDAD AUTÓNOMA DE
CHIHUAHUA
RESIDENCIA DE OBRA

OBRA: INSTALACIÓN DE MEDIA TENSIÓN SUBTERRÁNEA DE LA FACULTAD DE ODONTOLOGÍA		ESTIMACION No. 2 (DOS)
PERIODO: 21 DE FEBRERO AL 20 DE MARZO DE 2024	CONTRATO No.: UACH-CCS-020101-2024/A D	RESIDENTE DE OBRA Jaime Alberto Saenz Muñoz
FECHA DE ELABORACIÓN: 21 DE MARZO DE 2024	ACEPTO CONTRATISTA: COLUMBIA Ingeniería Civil Aplicada	

CROQUIS

No. 2.03	CONCEPTO SUMINISTRO E INSTALACIÓN DE INTERRUPTOR TERMO MAGNÉTICO 3X800 LMXD63B800 35KA MARCA SIEMENS O SIMILAR, INCLUYE: MATERIALES, ACARREOS, CORTES, DESPERDICIOS, INSTALACIÓN, MANO DE OBRA, HERRAMIENTA, EQUIPO, MANIOBRAS LOCALES, ACARREOS, LIMPIEZA, A NIVEL DE OBRA TERMINADA Y TODO LO NECESARIO PARA SU CORRECTA EJECUCIÓN, P.U.O.T.
--------------------	--

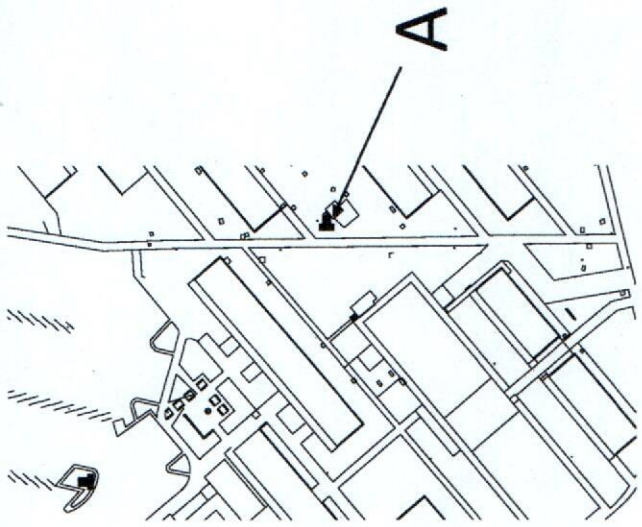

CONTRATISTA

 ING. JAIME A. SÁENZ MUÑOZ
 RESIDENTE DE OBRA

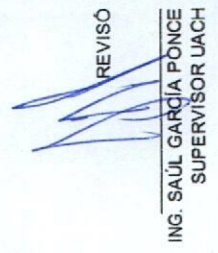
REVISÓ

 ING. SAUL GARCÍA PONCE
 SUPERVISOR UACH

0000011

 <p>UNIVERSIDAD AUTÓNOMA DE CHIHUAHUA RESIDENCIA DE OBRA</p>	<p>OBRA:</p> <p>INSTALACIÓN DE MEDIA TENSIÓN SUBTERRÁNEA DE LA FACULTAD DE ODONTOLOGÍA</p>	ESTIMACION No.	
	<p>PERIODO:</p> <p>21 DE FEBRERO AL 20 DE MARZO DE 2024</p> <p>FECHA DE ELABORACION:</p> <p>21 DE MARZO DE 2024</p>	<p>CONTRATO No.:</p> <p>UACH-CCS-020101-2024AD</p> <p>ACEPTO CONTRATISTA:</p> <p>COLUMBIA Ingenieria Civil Aplicada</p>	RESIDENTE DE OBRA

FOTOS

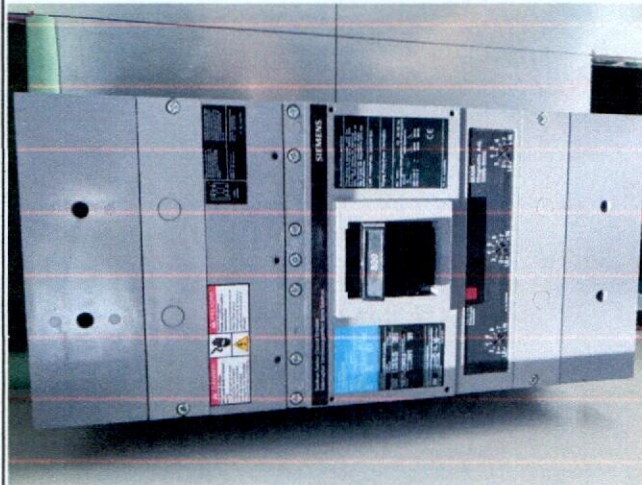
No.	CONCEPTO
2.03	<p>SUMINISTRO E INSTALACIÓN DE INTERRUPTOR TERMO MAGNÉTICO 3X800 LMXD63B800 35KA MARCA SIEMENS O SIMILAR, INCLUYE: MATERIALES, ACARREOS, CORTES, DESPERDICIOS, INSTALACIÓN, MANO DE OBRA, HERRAMIENTA, EQUIPO, MANIOBRAS LOCALES, ACARREOS, LIMPIEZA, A NIVEL DE OBRA TERMINADA Y TODO LO NECESARIO PARA SU CORRECTA EJECUCIÓN, P.U.O.T.</p>



CONTRATISTA



ING. JAIME A. SAENZ MUÑOZ
RESIDENTE DE OBRA

REVISÓ

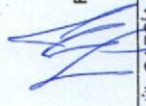

ING. SAÚL GARCÍA PONCE
SUPERVISOR UACH

0000013

 <p>UNIVERSIDAD AUTÓNOMA DE CHIHUAHUA RESIDENCIA DE OBRA</p>		<p>OBRA:</p> <p>INSTALACIÓN DE MEDIA TENSIÓN SUBTERRÁNEA DE LA FACULTAD DE ODONTOLOGÍA</p>	<p>ESTIMACION No.</p> <p>2 (DOS)</p>
<p>PERIODO:</p> <p>21 DE FEBRERO AL 20 DE MARZO DE 2024</p>		<p>CONTRATO No.:</p> <p>UACH-CCS-020191-3024AD</p>	<p>RESIDENTE DE OBRA</p> <p>Jaline Alberca Saenz Muñoz</p>
<p>FECHA DE ELABORACION:</p> <p>21 DE MARZO DE 2024</p>		<p>ACEPTO CONTRATISTA:</p> <p>COLUMEIA Ingenieria Civil Aplicada</p>	

CROQUIS

No.	CONCEPTO
2.04	SUMINISTRO E INSTALACIÓN DE CABLE DE ALUMINIO CAL 300 LS 600V. MARCA CONDUMEX O SIMILAR. INCLUYE: MATERIALES, ACARREOS, CORTES, DESPERDICIOS, INSTALACIÓN, MANO DE OBRA, HERRAMIENTA, EQUIPO, MANIOBRAS LOCALES, ACARREOS, LIMPIEZA, A NIVEL DE OBRA TERMINADA Y TODO LO NECESARIO PARA SU CORRECTA EJECUCIÓN, P.U.O.T.

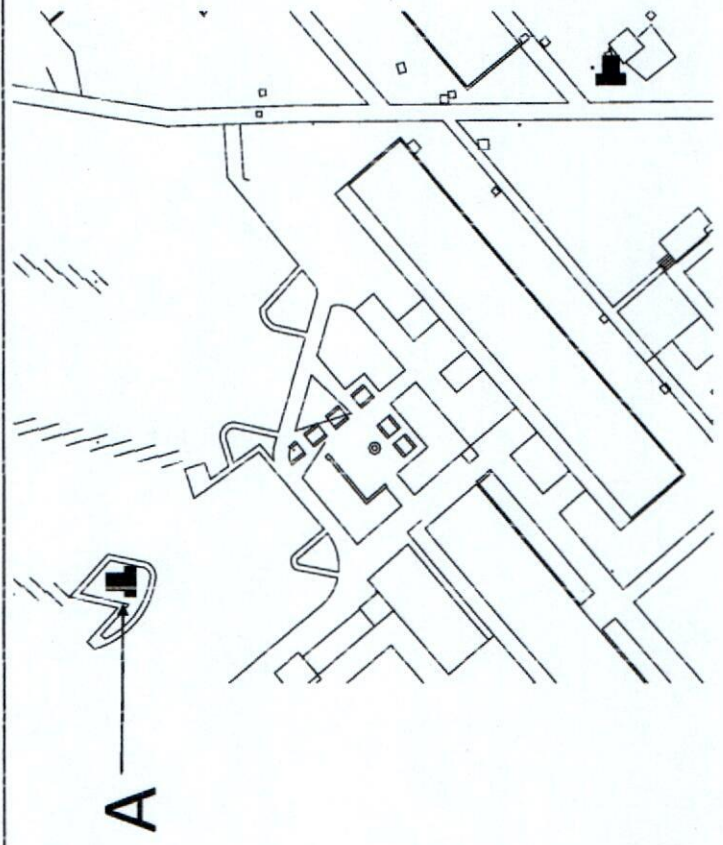

CONTRATISTA

ING. JAMIE A. SAENZ MUÑOZ
RESIDENTE DE OBRA

REVISÓ

ING. SAUL GARCÍA PONCE
SUPERVISOR UACH

0000014

 <p>UNIVERSIDAD AUTÓNOMA DE CHIHUAHUA RESIDENCIA DE OBRA</p>		<p>ESTIMACION No. 2 (DOS)</p>	
<p>OBRA: INSTALACIÓN DE MEDIA TENSION SUBTERRANEA DE LA FACULTAD DE ODONTOLOGIA</p>			
<p>PERIODO: 21 DE FEBRERO AL 20 DE MARZO DE 2024</p>		<p>CONTRATO No.: UACH-CCS-020101-3024IAD</p>	
<p>RESIDENTE DE OBRA: Jaime Alberto Saenz Muñoz</p>		<p>ACEPTO CONTRATISTA: COLUMBIA Ingeniería Civil Aplicada</p>	

FOTOS

No.	CONCEPTO
2.04	SUMINISTRO E INSTALACIÓN DE CABLE DE ALUMINIO CAL 300 LS 600V. MARCA CONDUMEX O SIMILAR. INCLUYE: MATERIALES, ACARREOS, CORTES, DESPERDICIOS, INSTALACIÓN, MANO DE OBRA, HERRAMIENTA, EQUIPO, MANIOBRAS LOCALES, ACARREOS, LIMPIEZA, A NIVEL DE OBRA TERMINADA Y TODO LO NECESARIO PARA SU CORRECTA EJECUCIÓN, P.U.O.T.

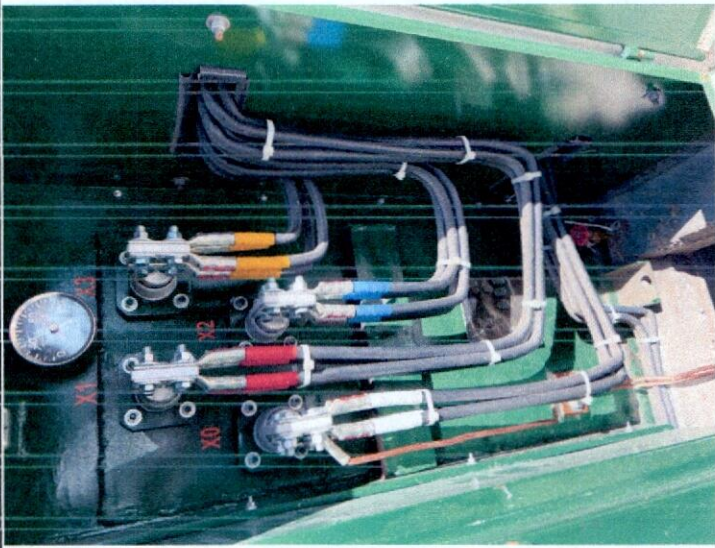

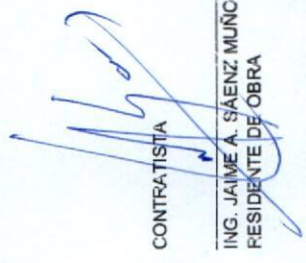
CONTRATISTA

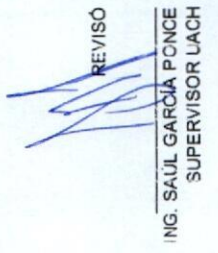
 ING. JAIME A. SAENZ MUÑOZ
 RESIDENTE DE OBRA

REVISOR

 ING. SAUL GARCÍA PONCE
 SUPERVISOR LACH

0060015

 <p>UNIVERSIDAD AUTÓNOMA DE CHIHUAHUA RESIDENCIA DE OBRA</p>	<p>OBRA: INSTALACIÓN DE MEDIA TENSIÓN SUBTERRÁNEA DE LA FACULTAD DE ODONTOLOGÍA</p> <p>ESTIMACION No.: 2 (COS)</p>	<p>PERIODO: 21 DE FEBRERO AL 20 DE MARZO DE 2024</p> <p>FECHA DE ELABORACION: 21 DE MARZO DE 2024</p>
<p>CONTRATO No.: UACH-CCS-20101-2024/AD</p>		<p>RESIDENTE DE OBRA: Jaime Alberto Saenz Muñoz</p>
<p>ACEPTO CONTRATISTA: COLUMBIA Ingeniería Civil Aplicada</p>		

GENERADOR

No.	CONCEPTO	UNIDAD	LOCAL	TIPO	LARGO	ANCHO	SUB TOTAL	No. DE VECES	CANTIDAD TOTAL
2.05	SUMINISTRO E INSTALACIÓN DE CABLE DE ALUMINIO CAL 1/0 LS 600V. MARCA CONUMEX O SIMILAR, INCLUYE: MATERIALES, ACARREOS, CORTES, DESPERDICIOS, INSTALACIÓN, MANO DE OBRA, HERRAMIENTA, EQUIPO, MANIOBRAS LOCALES, ACARREOS, LIMPIEZA, A NIVEL DE OBRA TERMINADA Y TODO LO NECESARIO PARA SU CORRECTA EJECUCIÓN, P.U.O.T.	M	A B		3.00 20.00				3.00 20.00
<p>TOTAL ESTA ESTIMACION 23.00</p> <p>ACUMULADO ANTERIOR 0.00</p> <p>VOLUMEN ADICIONAL 0.00</p> <p>VOLUMEN DE CATALOGO 96.00</p>									

CONTRATISTA

ING. JAIME A. SAENZ MUÑOZ
RESIDENTE DE OBRA

REVISÓ

ING. SAÚL GARCÍA PONCE
SUPERVISOR UACH

0000016

 <p>UNIVERSIDAD AUTÓNOMA DE CHIHUAHUA RESIDENCIA DE OBRA</p>		<p>OBRA:</p> <p>INSTALACIÓN DE MEDIA TENSIÓN SUBTERRÁNEA DE LA FACULTAD DE ODONTOLÓGIA</p>		<p>ESTIMACION No.</p> <p>2 (DOS)</p>
<p>PERIODO:</p> <p>21 DE FEBRERO AL 20 DE MARZO DE 2024</p>		<p>CONTRATO No.:</p> <p>UACH-CCS-020101-2024AD</p>		<p>RESIDENTE DE OBRA</p> <p>Jaime Alberto Saenz Muñoz</p>
<p>FECHA DE ELABORACION:</p> <p>21 DE MARZO DE 2024</p>		<p>ACEPTO CONTRATISTA:</p> <p>COLUMBIA Ingeniería Civil Aplicada</p>		

CROQUIS

No.	CONCEPTO
2.05	SUMINISTRO E INSTALACIÓN DE CABLE DE ALUMINIO CAL. 1/0 LS 600V. MARCA CONDUMEX O SIMILAR, INCLUYE: MATERIALES, ACARREOS, CORTES, DESPERDICIOS, INSTALACIÓN, MANO DE OBRA, HERRAMIENTA, EQUIPO, MANIOBRAS LOCALES, ACARREOS, LIMPIEZA, A NIVEL DE OBRA TERMINADA Y TODO LO NECESARIO PARA SU CORRECTA EJECUCIÓN, P.U.O.T.

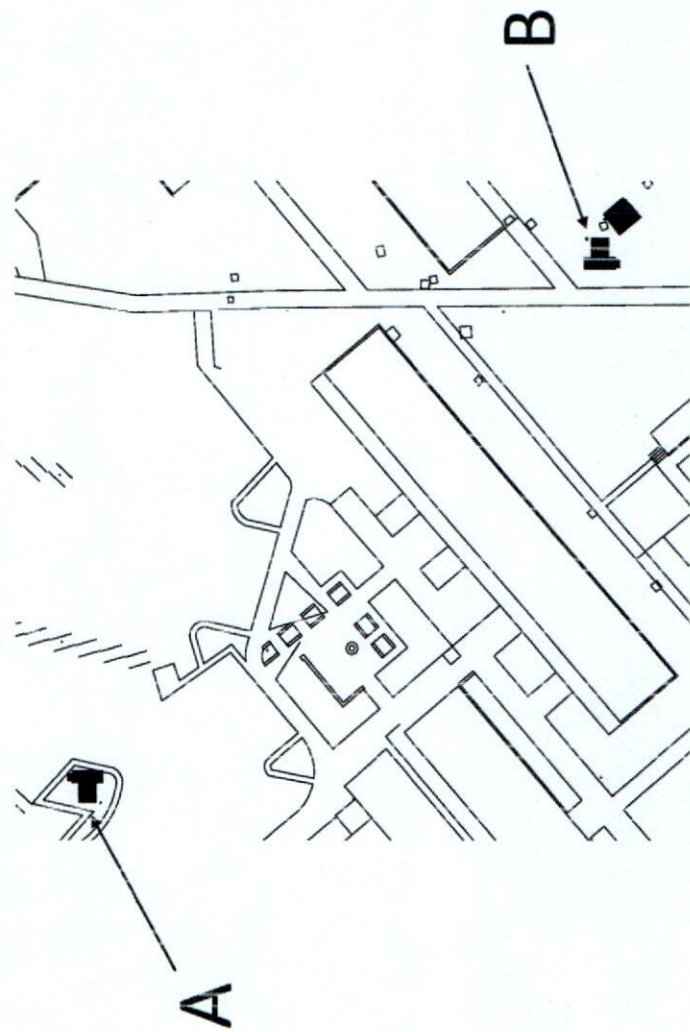

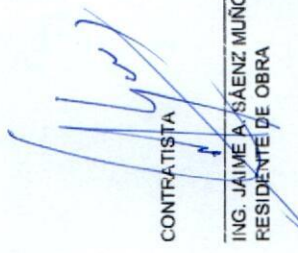
CONTRATISTA

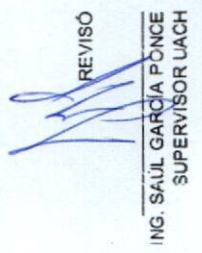
 ING. JAIME A. SAENZ MUÑOZ
 RESIDENTE DE OBRA

REVISÓ

 ING. SAÚL GARCÍA PONCE
 SUPERVISOR UACH

0000017

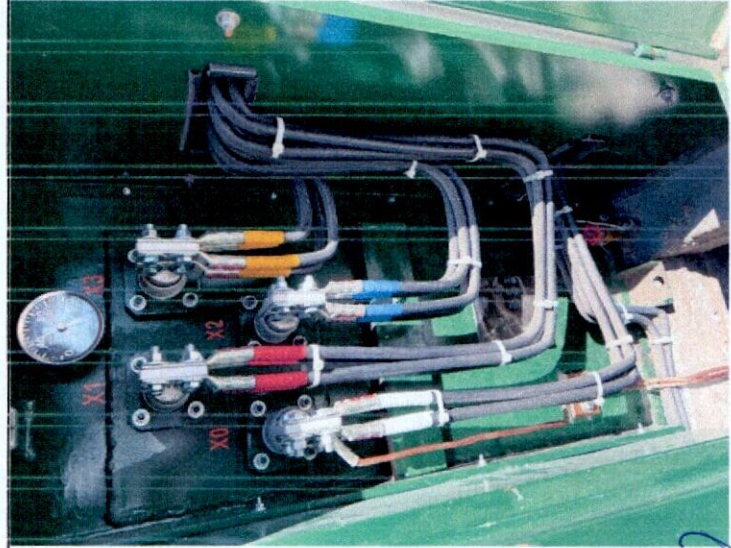
 <p>UNIVERSIDAD AUTÓNOMA DE CHIHUAHUA RESIDENCIA DE OBRA</p>		<p>ESTIMACION No. 2 (DOS)</p>	
<p>OBRA: INSTALACIÓN DE MEDIA TENSIÓN SUBTERRÁNEA DE LA FACULTAD DE ODONTOLOGÍA</p>			
<p>PERIODO: 21 DE FEBRERO AL 20 DE MARZO DE 2024</p>		<p>CONTRATO No.: UACH-CCS-020101-2024/AD</p>	
<p>FECHA DE ELABORACION: 21 DE MARZO DE 2024</p>		<p>ACEPTO CONTRATISTA: COLUMBIA Ingeniería Civil Aplicada</p>	
<p>FOTOS</p>			

No.	CONCEPTO
2.05	SUMINISTRO E INSTALACIÓN DE CABLE DE ALUMINIO CAL 1/0 LS 600V. MARCA CONDUMEX O SIMILAR, INCLUYE: MATERIALES, ACARREOS, CORTES, DESPERDICIOS, INSTALACIÓN, MANO DE OBRA, HERRAMIENTA, EQUIPO, MANIOBRAS LOCALES, ACARREOS, LIMPIEZA, A NIVEL DE OBRA TERMINADA Y TODO LO NECESARIO PARA SU CORRECTA EJECUCIÓN, P.U.O.T.



CONTRATISTA

 ING. JAIME A. SÁENZ MUÑOZ
 RESIDENTE DE OBRA

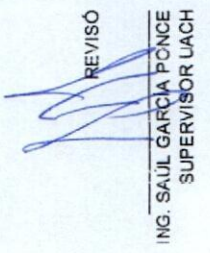
REVISÓ

 ING. SAUL GARCÍA PONCE
 SUPERVISOR UACH

 <p>UNIVERSIDAD AUTÓNOMA DE CHIHUAHUA RESIDENCIA DE OBRA</p>		<p>OBRA: INSTALACIÓN DE MEDIA TENSIÓN SUBTERRÁNEA DE LA FACULTAD DE ODONTOLOGÍA</p>		<p>ESTIMACIÓN No. 2 (DOS)</p>	
<p>PERIODO: 21 DE FEBRERO AL 20 DE MARZO DE 2024</p>		<p>CONTRATO No.: UACH-CCS-020101-2024/AD</p>		<p>RESIDENTE DE OBRA: Jaime Alberto Saenz Muñoz</p>	
<p>FECHA DE ELABORACION: 21 DE MARZO DE 2024</p>		<p>ACEPTO CONTRATISTA: COLUMBIA Ingenieria Civil Aplicada</p>			

GENERADOR

No.	CONCEPTO	UNIDAD	LOCAL	TIPO	LARGO	ANCHO	SUB TOTAL	No. DE VECES	CANTIDAD TOTAL
2.11	SUMINISTRO E INSTALACIÓN DE TRANSFORMADOR TIPO PEDESTAL, OPERACIÓN ANILLO 150 KVA, 22,850- 220/127, ESTRELLA ESTRELLA, MARCA IESSA O SIMILAR, INCLUYE: MATERIALES, ACARREOS, CORTES, DESPERDICIOS, INSTALACIÓN, MANO DE OBRA, HERRAMIENTA, EQUIPO, MANIOBRAS LOCALES, ACARREOS, LIMPIEZA, A NIVEL DE OBRA TERMINADA Y TODO LO NECESARIO PARA SU CORRECTA EJECUCIÓN, P.U.O.T.	pza	A					0.50	0.50
<p>TOTAL ESTA ESTIMACION</p>									0.50
<p>ACUMULADO ANTERIOR</p>									0.00
<p>VOLUMEN ADICIONAL</p>									0.00
<p>VOLUMEN DE CATALOGO</p>									1.00

CONTRATISTA

ING. JAIME A. SAENZ MUÑOZ
RESIDENTE DE OBRA

REVISÓ

ING. SAUL GARCIA PONCE
SUPERVISOR DE LA U.A.C.H.

0000019



UNIVERSIDAD AUTÓNOMA DE CHIHUAHUA

RESIDENCIA DE OBRA

OBRA: INSTALACIÓN DE MEDIA TENSION SUBTERRÁNEA DE LA FACULTAD DE ODONTOLOGIA	ESTIMACION No. 2 (DOS)	RESIDENTE DE OBRA Jaime Alberto Saenz Muñoz
PERIODO: 21 DE FEBRERO AL 20 DE MARZO DE 2024	CONTRATO No.: UACH-CCS-020101-2024AD	
FECHA DE ELABORACION: 21 DE MARZO DE 2024	ACEPTO CONTRATISTA: COLUMBIA Ingenieria Civil Aplicada	

CROQUIS

No.	CONCEPTO
2.11	SUMINISTRO E INSTALACIÓN DE TRANSFORMADOR TIPO PEDESTAL, OPERACIÓN ANILLO 150 KVA, 22,860- 220/127, ESTRELLA ESTRELLA, MARCA IESSA O SIMILAR, INCLUYE: MATERIALES, ACARREOS, CORTES, DESPERDICIOS, INSTALACIÓN, MANO DE OBRA, HERRAMIENTA, EQUIPO, MANIOBRAS LOCALES, ACARREOS, LIMPIEZA, A NIVEL DE OBRA TERMINADA Y P.U.O.T. TODO LO NECESARIO PARA SU CORRECTA EJECUCIÓN,

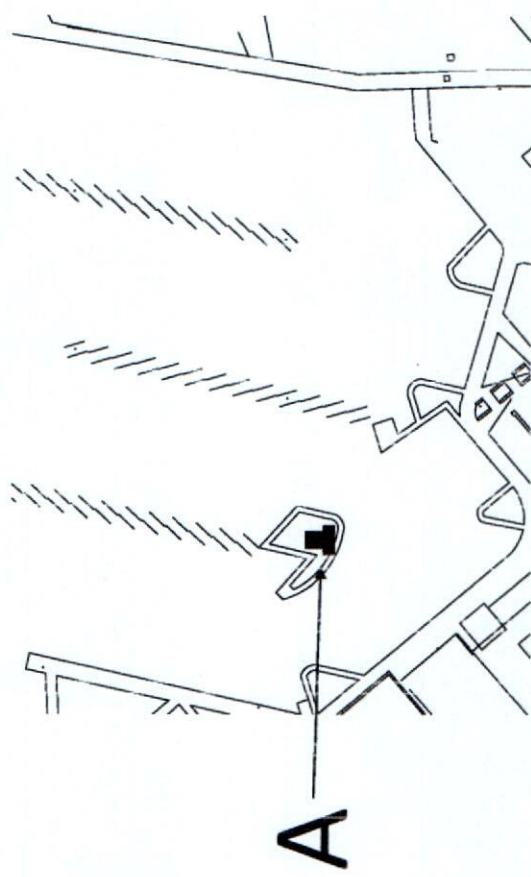

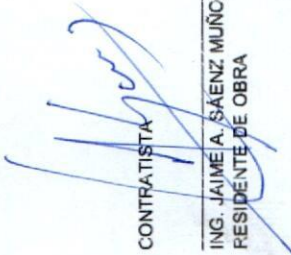
CONTRATISTA

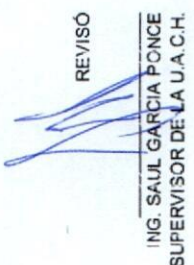
 ING. JAIME A. SAENZ MUÑOZ
 RESIDENTE DE OBRA

REVISÓ

 ING. SAUL GARCIA PONCE
 SUPERVISOR DE LA U.A.C.H.

0060020

 <p>UNIVERSIDAD AUTÓNOMA DE CHIHUAHUA</p> <p>RESIDENCIA DE OBRA</p>	<p>OBRA:</p> <p>INSTALACION DE MEDIA TENSION SUBTERRANEA DE LA FACULTAD DE ODONTOLOGIA</p>	<p>ESTIMACION No.</p> <p>2 (DOS)</p>
<p>PERIODO:</p> <p>21 DE FEBRERO AL 20 DE MARZO DE 2024</p>	<p>CONTRATO No.:</p> <p>UACH-CCS-020101-2024AD</p>	<p>RESIDENTE DE OBRA</p> <p>Jaime Alberto Saenz Munoz</p>
<p>FECHA DE ELABORACION:</p> <p>21 DE MARZO DE 2024</p> <p>ACEPTO CONTRATISTA:</p> <p>COLUMEIA Ingenieria Civil Aplicada</p>		

FOTOS

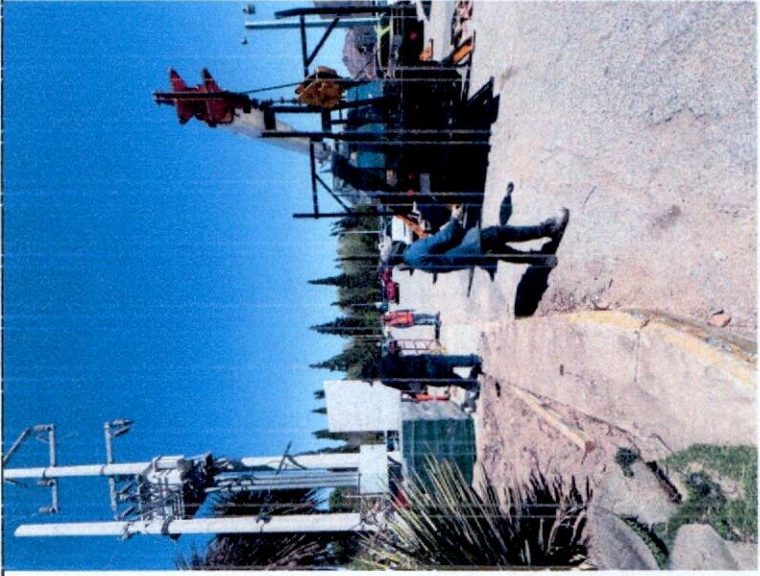
No.	CONCEPTO
2.11	<p>SUMINISTRO E INSTALACION DE TRANSFORMADOR TIPO PEDESTAL, OPERACION ANILLO 150 KVA, 22.860-220/127, ESTRELLA ESTRELLA, MARCA IESSA O SIMILAR, INCLUYE: MATERIALES, ACARREOS, CORTES, DESPERDICIOS, INSTALACION, MANO DE OBRA, HERRAMIENTA, EQUIPO, MANIOBRAS LOCALES, ACARREOS, LIMPIEZA, A NIVEL DE OBRA TERMINADA Y TODO LO NECESARIO PARA SU CORRECTA EJECUCION, P.U.O.T.</p>



CONTRATISTA

[Signature]

ING. JAIME A. SAENZ MUNOZ
RESIDENTE DE OBRA

REVISÓ

[Signature]

ING. SAUL GARCIA PONCE
SUPERVISOR DE LA U.A.C.H.

0000021



UNIVERSIDAD AUTÓNOMA DE
CHIHUAHUA
RESIDENCIA DE OBRA

OBRA: INSTALACIÓN DE MEDIA TENSIÓN SUBTERRÁNEA DE LA FACULTAD DE ODONTOLOGÍA	ESTIMACION No. 2 (DOS)	RESIDENTE DE OBRA Jaime Alberto Sáenz Muñoz
PERIODO: 21 DE FEBRERO AL 20 DE MARZO DE 2024	CONTRATO No.: UACH-CCS-020101-2024/AD	
FECHA DE ELABORACION: 21 DE MARZO DE 2024	ACEPTO CONTRATISTA: COLUMBIA Ingenieria Civil Aplicada	

GENERADOR

No.	CONCEPTO	UNIDAD	LOCAL	TIPO	LARGO	ANCHO	SUB TOTAL	No. DE VECES	CANTIDAD TOTAL
2.12	SUMINISTRÓ E INSTALACIÓN DE TRANSFORMADOR TIPO PEDESTAL, OPERACIÓN ANILLO 300 KVA, 22,850-220/127, ESTRELLA ESTRELLA, MARCA IESSA O SIMILAR, INCLUYE: MATERIALES, ACARREOS, CORTES, DESPERDICIOS, INSTALACIÓN, MANO DE OBRA, HERRAMIENTA, EQUIPO, MANOBRAS LOCALES, ACARREOS, LIMPIEZA, A NIVEL DE OBRA TERMINADA Y TODO LO NECESARIO PARA SU CORRECTA EJECUCIÓN, P.U.O.T.	pza	A					0.50	0.50
TOTAL ESTA ESTIMACION									0.50
ACUMULADO ANTERIOR									0.00
VOLUMEN ADICIONAL									0.00
VOLUMEN DE CATALOGO									1.00

CONTRATISTA

ING. JAIME A. SÁENZ MUÑOZ
RESIDENTE DE OBRA

REVISÓ

ING. SAUL GARCÍA PONCE
SUPERVISOR DE MA U.A. C.H.

0000022

 <p>UNIVERSIDAD AUTÓNOMA DE CHIHUAHUA RESIDENCIA DE OBRA</p>		<p>ESTIMACION No. 2 (DOS)</p>
<p>OBRA: INSTALACIÓN DE MEDIA TENSIÓN SUBTERRÁNEA DE LA FACULTAD DE ODONTOLÓGIA</p>		
<p>PERIODO: 21 DE FEBRERO AL 21 DE MARZO DE 2024</p>	<p>CONTRATO No.: UACH-CCS-020101-2024AD</p>	<p>RESIDENTE DE OBRA Jaime Alberto Saenz Muñoz</p>
<p>FECHA DE ELABORACION: 21 DE MARZO DE 2024</p>	<p>ACEPTO CONTRATISTA: COLUMEIA Ingenieros Civiles Aplicados</p>	

CROQUIS

No.	CONCEPTO
-2.12	<p>SUMINISTRÓ E INSTALACIÓN DE TRANSFORMADOR TIPO PEDESTAL, OPERACIÓN ANILLO 300 KVA, 22,860- 220/127, ESTRELLA ESTRELLA, MARCA IESSA O SIMILAR, INCLUYE: MATERIALES, ACARREOS, CORTES, DESPERDICIOS, INSTALACIÓN, MANO DE OBRA, HERRAMIENTA, EQUIPO, MANIOBRAS LOCALES, ACARREOS, LIMPIEZA, A NIVEL DE OBRA TERMINADA Y P.U.O.T.</p> <p>TODOS LOS NECESARIOS PARA SU CORRECTA EJECUCIÓN.</p>

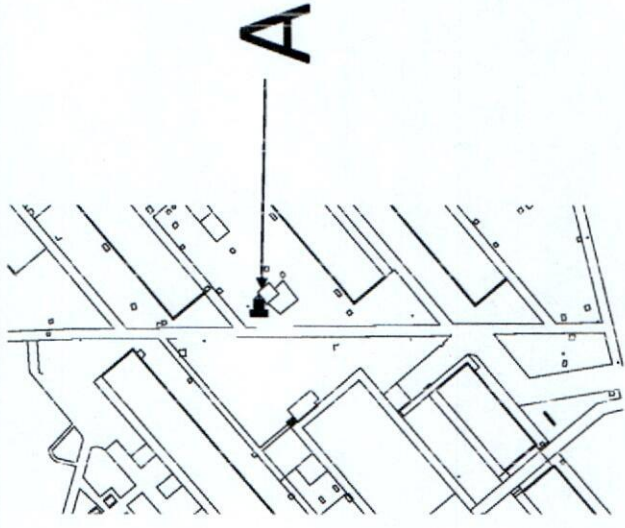

CONTRATISTA

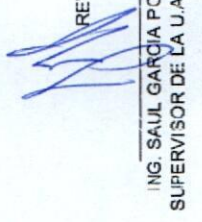
 ING. JAIME A. SAENZ MUÑOZ
 RESIDENTE DE OBRA

REVISÓ

 ING. SAUL GARCIA PONCE
 SUPERVISOR DE LA U.A.C.H.



 <p>UNIVERSIDAD AUTÓNOMA DE CHIHUAHUA RESIDENCIA DE OBRA</p>		<p>ESTACION No. 2 (DOS)</p>
<p>OBRA: INSTALACIÓN DE MEDIA TENSION SUBTERRANEA DE LA FACULTAD DE ODONTOLOGIA</p>		
<p>PERIODO: 21 DE FEBRERO AL 20 DE MARZO DE 2024</p>		<p>CONTRATO No.: UACH-CCS-020101-2024/AD</p>
<p>FECHA DE ELABORACION: 21 DE MARZO DE 2024</p>		<p>RESIDENTE DE OBRA Jaime Alberto Saenz Muñoz</p>
<p>FOTOS</p>		

No.	CONCEPTO
2.12	<p>SUMINISTRÓ E INSTALACIÓN DE TRANSFORMADOR TIPO PEDESTAL. OPERACIÓN ANILLO 300 KVA, 22,860- 220/127, ESTRELLA ESTRELLA, MARCA IESSA O SIMILAR, INCLUYE: MATERIALES, ACARREOS, CORTES, DESPERDICIOS, INSTALACIÓN, MANO DE OBRA, HERRAMIENTA, EQUIPO, MANIOBRAS LOCALES, ACARREOS, LIMPIEZA, A NIVEL DE OBRA TERMINADA Y P.U.O.T.</p> <p>TODO LO NECESARIO PARA SU CORRECTA EJECUCIÓN,</p>

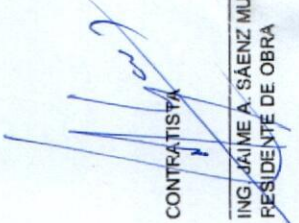

CONTRATISTA

 ING. JAIME A. SAENZ MUÑOZ
 RESIDENTE DE OBRA

REVISÓ

 ING. SAÚL GARCÍA PONCE
 SUPERVISOR DE LA U.A.C.H.

0000024

 UNIVERSIDAD AUTÓNOMA DE CHIHUAHUA RESIDENCIA DE OBRA	OBRA: INSTALACIÓN DE MEDIA TENSIÓN SUBTERRÁNEA DE LA FACULTAD DE ODONTOLOGÍA	ESTIMACION No. 2 (COS)	RESIDENTE DE OBRA Jaime Alberto Sáenz Muñoz
	PERIODO: 21 DE FEBRERO AL 20 DE MARZO DE 2024	CONTRATO No.: UACH-CCS-202101-2024/AD	
FECHA DE ELABORACION: 21 DE MARZO DE 2024		ACEPTO CONTRATISTA: COLUMBIA Ingeniería Civil Aplicada	

GENERADOR

No.	CONCEPTO	UNIDAD	LOCAL	TIPO	FASE 1	FASE 2	FASE 3	No. DE VECES	CANTIDAD TOTAL
2.13	CABLE XLPE DE 25 KV. CAL. 1/0, DE LA MARCA CONDUMEX, INCLUYE: SUMINISTRO DE MATERIALES, ACARREOS, INSTALACIÓN, PRUEBAS, MATERIALES, ACARREOS, CORTES, DESPERDICIOS, INSTALACIÓN, MANO DE OBRA, HERRAMIENTA, EQUIPO, MANIOBRAS LOCALES, ACARREOS, LIMP/PIEZA, A NIVEL DE OBRA TERMINADA Y TODO LO NECESARIO PARA SU CORRECTA EJECUCIÓN, P.U.O.T.	M	A-B B-C C-D C-E E-F		45.00 62.00 63.00 60.00 98.00	38.00 72.00 53.00 57.00	42.00 71.00 66.00 61.00 68.00	1.00 1.00 1.00 1.00 1.00	125.00 205.00 182.00 178.00 166.00
					TOTAL ESTA ESTIMACION				896.00
					ACUMULADO ANTERIOR				0.00
					VOLUMEN ADICIONAL				0.00
					VOLUMEN DE CATALOGO				896.00

CONTRATISTA

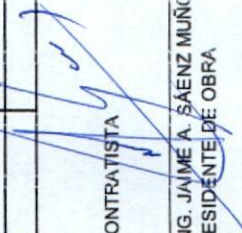

 ING. JAIME A. SAENZ MUÑOZ
 RESIDENTE DE OBRA

REVISÓ

 REVISÓ

ING. SAÚL GARCÍA PONCE
 SUPERVISOR UACH

0000025

 <p>UNIVERSIDAD AUTÓNOMA DE CHIHUAHUA RESIDENCIA DE OBRA</p>		<p>OBRA: INSTALACIÓN DE MEDIA TENSION SUBTERRÁNEA DE LA FACULTAD DE ODONTOLOGÍA</p>		<p>ESTIMACION No. 2 (DOS)</p>
<p>PERIODO: 21 DE FEBRERO AL 20 DE MARZO DE 2024</p>		<p>CONTRATO No.: UACH-CCS-020101-2024/AD</p>		<p>RESIDENTE DE OBRA Jaime Alberto Saenz Muñoz</p>
<p>FECHA DE ELABORACION: 21 DE MARZO DE 2024</p>		<p>ACEPTO CONTRATISTA: COLUVEIA Ingeniería Civil Aplicada</p>		

CROQUIS

No.	CONCEPTO
2.13	CABLE XLP, DE 25 KV, CAL. 1/0, DE LA MARCA CONDUMEX, INCLUYE: SUMINISTRO DE MATERIALES, ACARREOS, INSTALACIÓN, PRUEBAS, MATERIALES, ACARREOS, CORTES, DESPERDICIOS, INSTALACIÓN, MANO DE OBRA, HERRAMIENTA, EQUIPO, MANIOBRAS LOCALES, ACARREOS, LIMPIEZA, A NIVEL DE OBRA TERMINADA Y TODO LO NECESARIO PARA SU CORRECTA EJECUCIÓN, P.U.O.T.

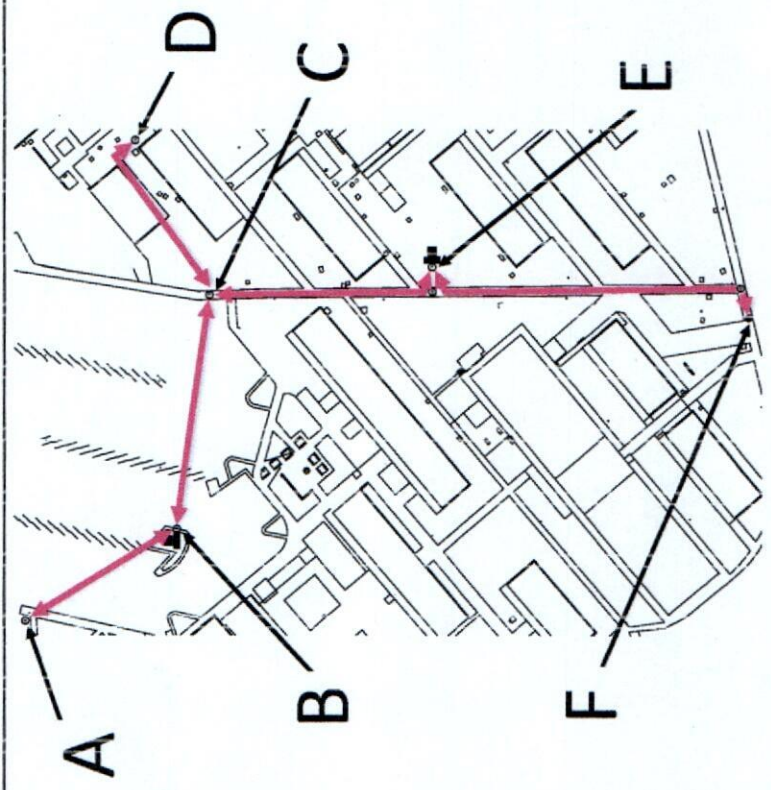

CONTRATISTA

 ING. JAIME A. SAENZ MUÑOZ
 RESIDENTE DE OBRA

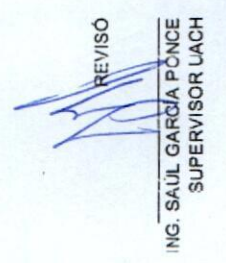
REVISÓ

 ING. SAUL GARCÍA PONCE
 SUPERVISOR UACH



 <p>UNIVERSIDAD AUTÓNOMA DE CHIHUAHUA RESIDENCIA DE OBRA</p>		<p>OBRA: INSTALACIÓN DE MEDIA TENSIÓN SUBTERRÁNEA DE LA FACULTAD DE ODONTOLOGÍA</p>		ESTIMACION No.
<p>PERIODO: 21 DE FEBRERO AL 20 DE MARZO DE 2024</p>		<p>CONTRATO No.: UACH-CCS-020101-2024/AD</p>		RESIDENTE DE OBRA
<p>FECHA DE ELABORACION: 21 DE MARZO DE 2024</p>		<p>ACEPTO CONTRATISTA: COLUWEIA Ingeniería Civil Aplicada</p>		Jaime Alberto Saenz Muñoz

FOTOS

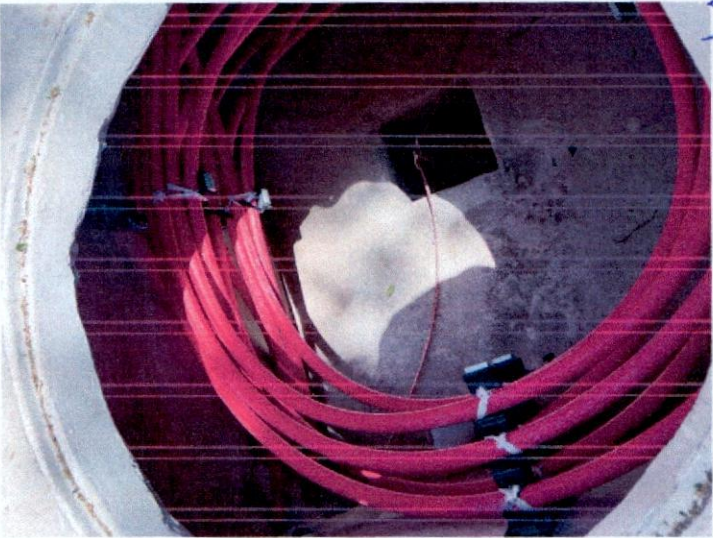
No.	CONCEPTO
2.13	<p>CABLE XLP, DE 25 KV. CAL. 1/0. DE LA MARCA CONDUMEX, INCLUYE: SUMINISTRO DE MATERIALES, ACARREOS, INSTALACIÓN, PRUEBAS, MATERIALES, ACARREOS, CORTES, DESPERDICIOS, INSTALACIÓN, MANO DE OBRA, HERRAMIENTA, EQUIPO, MANIOBRAS LOCALES, ACARREOS, LIMPIEZA, A NIVEL DE OBRA TERMINADA Y TODO LO NECESARIO PARA SU CORRECTA EJECUCIÓN, P.U.O.T.</p>



CONTRATISTA

ING. JAIME A. SAENZ MUÑOZ
RESIDENTE DE OBRA

REVISOR

ING. SAÚL GARCÍA PONCE
SUPERVISOR UACH

0000027



UNIVERSIDAD AUTÓNOMA DE
CHIHUAHUA
RESIDENCIA DE OBRA

OBRA: INSTALACIÓN DE MEDIA TENSIÓN SUBTERRÁNEA DE LA FACULTAD DE ODONTOLOGÍA		ESTIMACION No. 2 (DOS)	
PERIODO: 21 DE FEBRERO AL 20 DE MARZO DE 2024		CONTRATO No.: UACH-CCS-020101-2024/AD	
FECHA DE ELABORACION: 21 DE MARZO DE 2024		ACEPTO CONTRATISTA: COLUMBIA Ingeniería Civil Aplicada	
RESIDENTE DE OBRA Jaime Alberto Saenz Muñoz			

GENERADOR

No.	CONCEPTO	UNIDAD	LOCAL	TIPO	LARGO	ANCHO	SUB TOTAL	No. DE VECES	CANTIDAD TOTAL
2.14	SUMINISTRO E INSTALACIÓN DE TERMINAL TIPO CODO, CLASE 25 KAV CAL 1/0, MARCA ELASTIMOLD O SIMILAR, INCLUYE ADAPTADOR DE TIERRAS, MANO DE OBRA, HERRAMIENTA, EQUIPO, MANIOBRAS LOCALES, ACARREOS, LIMPIEZA, A NIVEL DE OBRA TERMINADA Y TODO LO NECESARIO PARA SU CORRECTA EJECUCIÓN, P.U.O.T.	PZA	A B C D						9.00 6.00 6.00 9.00
							TOTAL ESTA ESTIMACION		30.00
							ACUMULADO ANTERIOR		0.00
							VOLUMEN ADICIONAL		0.00
							VOLUMEN DE CATALOGO		30.00

CONTRATISTA

ING. JAIME A. SAENZ MUÑOZ
RESIDENTE DE OBRA

REVISÓ

ING. SAÚL GARCÍA PONCE
SUPERVISOR UACH

0060028

 <p>UNIVERSIDAD AUTÓNOMA DE CHIHUAHUA RESIDENCIA DE OBRA</p>		<p>OBRA: INSTALACIÓN DE MEDIA TENSIÓN SUBTERRÁNEA DE LA FACULTAD DE ODONTOLOGÍA</p>	<p>ESTIMACION No. 2 (DOS)</p>
<p>PERIODO: 21 DE FEBRERO AL 20 DE MARZO DE 2024</p>	<p>CONTRATO No.: UACH-CCS-020101-2024AD</p>	<p>RESIDENTE DE OBRA Jaime Alberto Sáenz Muñoz</p>	
<p>FECHA DE ELABORACION: 21 DE MARZO DE 2024</p>	<p>ACEPTO CONTRATISTA: COLUMBIA Ingenierías Civil Aplicada</p>	<p>CROQUIS</p>	

No.	CONCEPTO
2.14	SUMINISTRO E INSTALACIÓN DE TERMINAL TIPO CODO, CLASE 25 KAV CAL 1/0, MARCA ELASTIMOLD O SIMILAR, INCLUYE ADAPTADOR DE TIERRAS, MANO DE OBRA, HERRAMIENTA, EQUIPO, MANIOBRAS LOCALES, ACARREOS, LIMPIEZA, A NIVEL DE OBRA TERMINADA Y TODO LO NECESARIO PARA SU CORRECTA EJECUCIÓN, P.U.O.T.

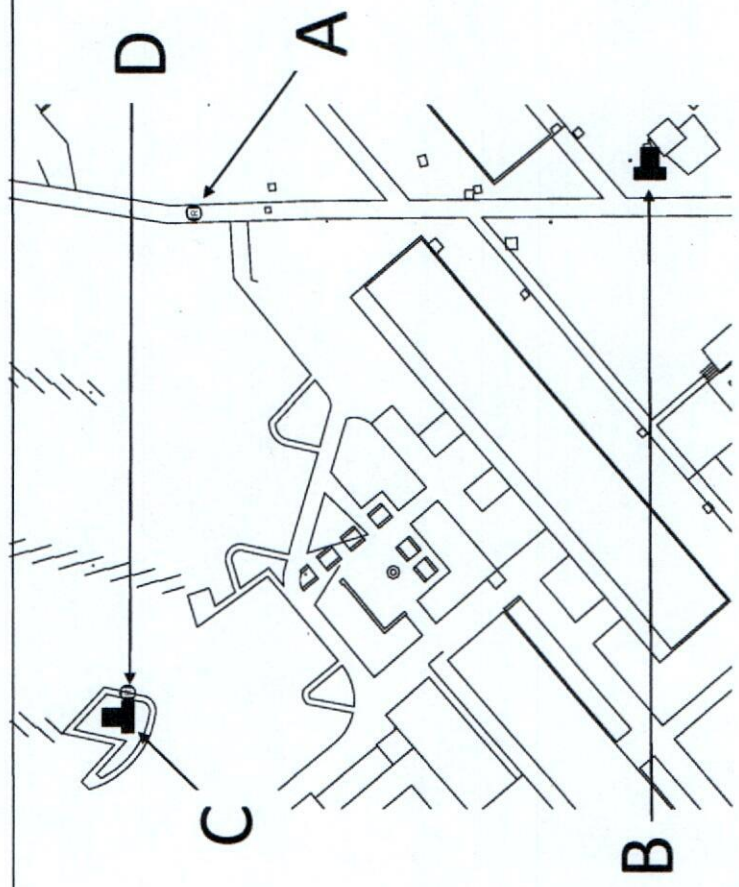

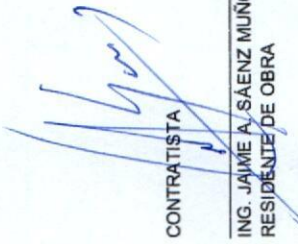
CONTRATISTA

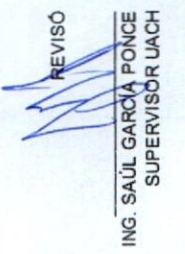
 ING. JAIME A. SÁENZ MUÑOZ
 RESIDENTE DE OBRA

REVISÓ

 ING. SAÚL GARCÍA PONCE
 SUPERVISOR UACH

0000029

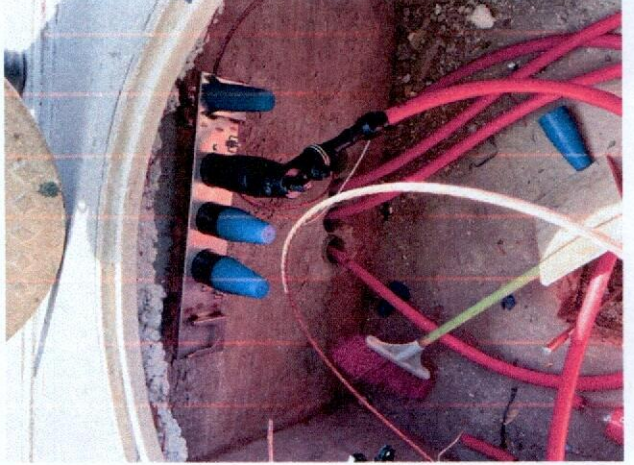
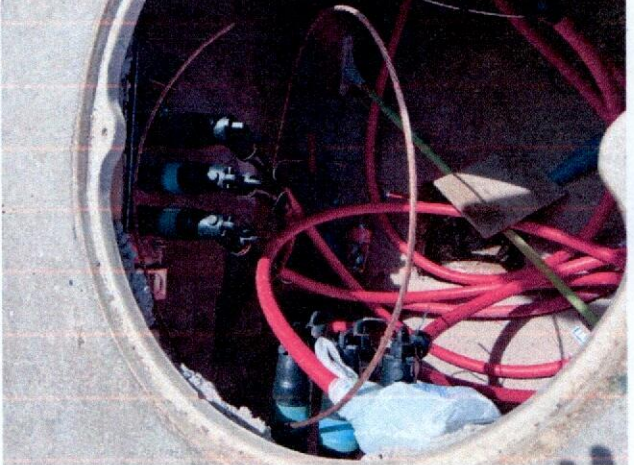
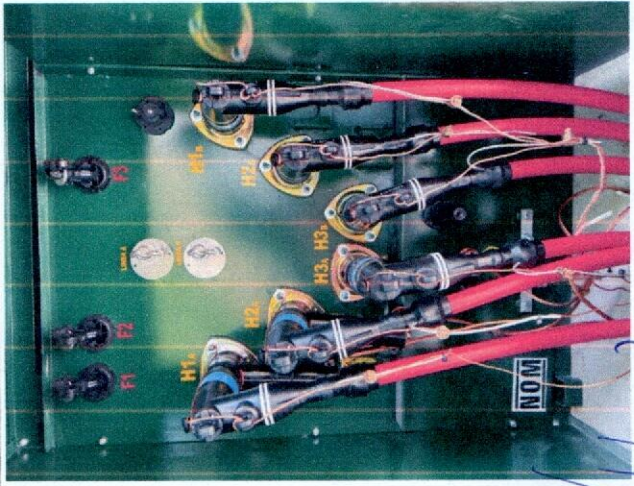
 <p>UNIVERSIDAD AUTÓNOMA DE CHIHUAHUA RESIDENCIA DE OBRA</p>		<p>OBRA: INSTALACIÓN DE MEDIA TENSIÓN SUBTERRÁNEA DE LA FACULTAD DE ODONTOLOGÍA</p>		ESTIMACION No. 2 (DOS)
<p>PERIODO: 21 DE FEBRERO AL 20 DE MARZO DE 2024</p>		<p>CONTRATO No.: UACH-CCS-020101-2024AD</p>		RESIDENTE DE OBRA Jaime Alberto Saenz Muñoz
<p>FECHA DE ELABORACION: 21 DE MARZO DE 2024</p>		<p>ACEPTO CONTRATISTA: COLUMBIA Ingeniería Civil Aplicada</p>		
FOTOS				

No.	CONCEPTO
2.14	SUMINISTRO E INSTALACIÓN DE TERMINAL TIPO CODO, CLASE 25 KAV CAL 1/0, MARCA ELASTIMOLD O SIMILAR, INCLUYE ADAPTADOR DE TIERRAS, MANO DE OBRA, HERRAMIENTA, EQUIPO, MANIOBRAS LOCALES, ACARREOS, LIMPIEZA, A NIVEL DE OBRA TERMINADA Y TODO LO NECESARIO PARA SU CORRECTA EJECUCIÓN, P.U.O.T.

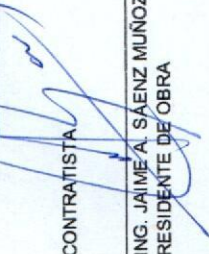

CONTRATISTA

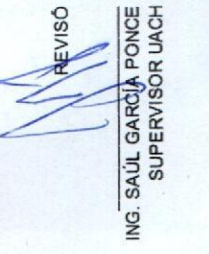
 ING. JAÍME A. SÁENZ MUÑOZ
 RESIDENTE DE OBRA

REVISO

 ING. SAÚL GARCÍA PONCE
 SUPERVISOR UACH

0060031



UNIVERSIDAD AUTÓNOMA DE CHIHUAHUA

RESIDENCIA DE OBRA

OBRA:		ESTIMACION No.	
INSTALACIÓN DE MEDIA TENSIÓN SUBTERRÁNEA DE LA FACULTAD DE ODONTOLOGÍA		2 (DOS)	
PERIODO:	CONTRATO No.:	RESIDENTE DE OBRA	
21 DE FEBRERO AL 20 DE MARZO DE 2024	UACH-CCS-020101-2024AD	Jaime Alberto Saenz Muñoz	
FECHA DE ELABORACIÓN:	ACEPTO CONTRATISTA:		
21 DE MARZO DE 2024	COLUMBIA Ingeniería Civil Aplicada		

CROQUIS

CONCEPTO

No.

2.15

SUMINISTRO E INSTALACIÓN DE INSERTO APARTARRAYOS OCC 18KV., MARCA ELASTIMOLD O SIMILAR, INCLUYE: MANO DE OBRA, HERRAMIENTA, EQUIPO, MANIOBRAS LOCALES, ACARREOS, LIMPIEZA, A NIVEL DE OBRA TERMINADA Y TODO LO NECESARIO PARA SU CORRECTA EJECUCIÓN, P.U.O.T.

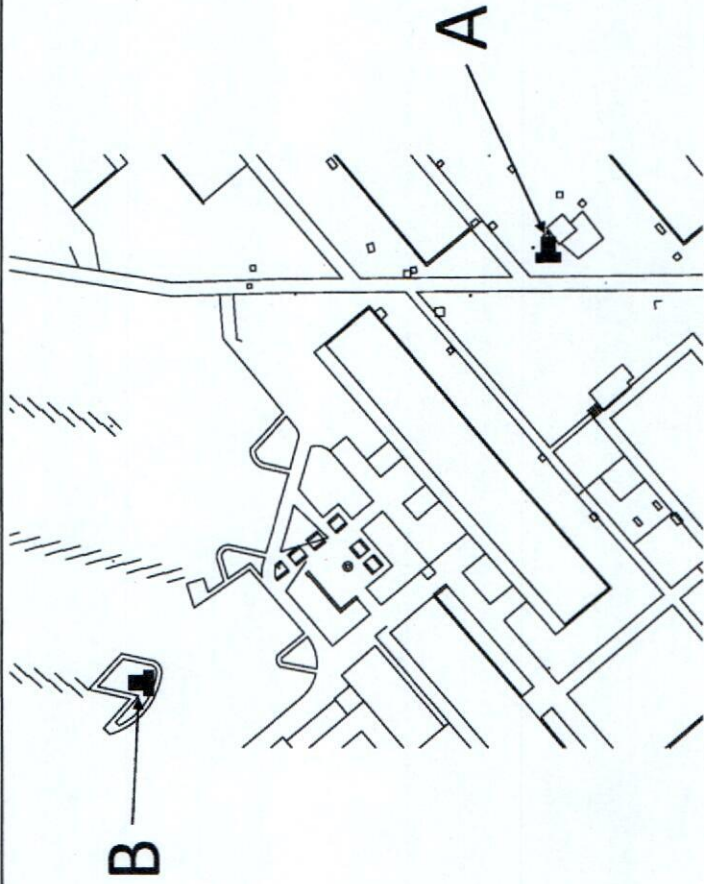

CONTRATISTA
 ING. JAIME A. SAENZ MUÑOZ
 RESIDENTE DE OBRA

REVISÓ
 ING. SAUL GARCÍA PONCE
 SUPERVISOR UACH



 <p>UNIVERSIDAD AUTÓNOMA DE CHIHUAHUA RESIDENCIA DE OBRA</p>		<p>OBRA:</p> <p>INSTALACIÓN DE MEDIA TENSIÓN SUBTERRÁNEA DE LA FACULTAD DE ODONTOLOGÍA</p>		ESTIMACION No.	2 (DOS)	RESIDENTE DE OBRA	Jaime Alberto Sáenz Muñoz
<p>PERIODO:</p> <p>21 DE FEBRERO AL 20 DE MARZO DE 2024</p>		<p>CONTRATO No.:</p> <p>UACH-CCS-020101-2024/AD</p>					
<p>FECHA DE ELABORACION:</p> <p>21 DE MARZO DE 2024</p>		<p>ACEPTO CONTRATISTA:</p> <p>COLUMBIA Ingeniería Civil Aplicada</p>					

FOTOS

No.	CONCEPTO
2.15	SUMINISTRO E INSTALACIÓN DE INSERTO APARTARRAYOS OCC 18KV., MARCA ELASTIMOLD O SIMILAR, INCLUYE: MANO DE OBRA, HERRAMIENTA, EQUIPO, MANIOBRAS LOCALES, ACARREOS, LIMPIEZA, A NIVEL DE OBRA TERMINADA Y TODO LO NECESARIO PARA SU CORRECTA EJECUCIÓN, P.U.O.T.

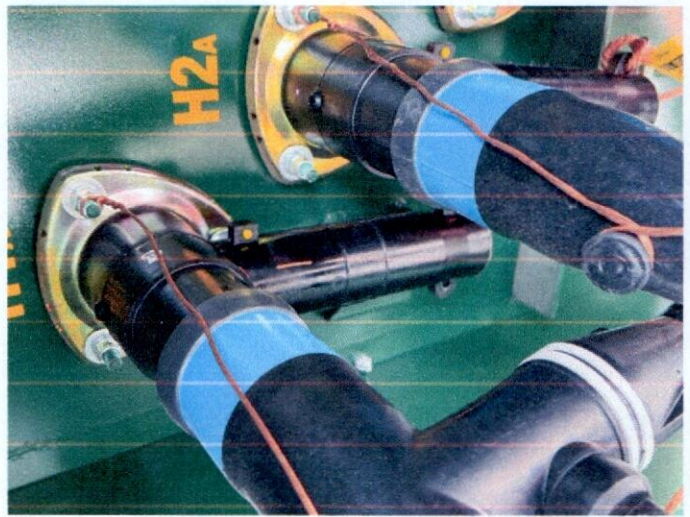

CONTRATISTA

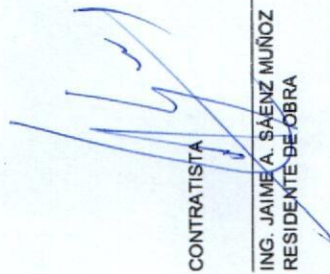

ING. JAIME A. SÁENZ MUÑOZ
RESIDENTE DE OBRA

REVISÓ

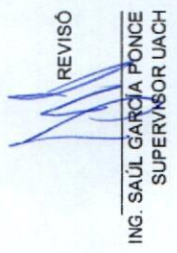

ING. SAÚL GARCÍA PONCE
SUPERVISOR UACH



OBRA:	INSTALACIÓN DE MEDIA TENSIÓN SUBTERRÁNEA DE LA FACULTAD DE ODONTOLOGÍA	ESTIMACION No.	2 (DOS)
PERIODO:	21 DE FEBRERO AL 20 DE MARZO DE 2024	CONTRATO No.:	UACH-CCS-00101-2024/AD
FECHA DE ELABORACION:	21 DE MARZO DE 2024	ACEPTO CONTRATISTA:	COLUMBIA Ingenieria Civil Aplicada
RESIDENCIA DE OBRA			
GENERADOR			
RESIDENTE DE OBRA Jaime Alberto Saenz Muñoz			



UNIVERSIDAD AUTÓNOMA DE CHIHUAHUA

RESIDENCIA DE OBRA

No.	CONCEPTO	UNIDAD	LOCAL	TIPO	LARGO	ANCHO	SUB TOTAL	No. DE VECES	CANTIDAD TOTAL
2.16	SUMINISTRO E INSTALACIÓN DE CABLE 30 ACS 7 NO 9, INCLUYE: MANO DE OBRA, HERRAMIENTA, EQUIPO, MANIOBRAS LOCALES, ACARREOS, LIMPIEZA, A NIVEL DE OBRA TERMINADA Y TODO LO NECESARIO PARA SU CORRECTA EJECUCIÓN, P.U.O.T.	M	A - B B - C C - D C - E E - F		45.00 72.00 66.00 61.00 106.00				45.00 72.00 66.00 61.00 106.00
TOTAL ESTA ESTIMACION									350.00
ACUMULADO ANTERIOR									0.00
VOLUMEN ADICIONAL									0.00
VOLUMEN DE CATALOGO									350.00

CONTRATISTA
ING. JAIME A. SAENZ MUÑOZ
 RESIDENTE DE OBRA

REVISÓ
ING SAÚL GARCÍA PONCE
 SUPERVISOR UACH

0060034



UNIVERSIDAD AUTÓNOMA DE CHIHUAHUA

RESIDENCIA DE OBRA

ESTIMACION No.	2 (DOS)		RESIDENTE DE OBRA	Jaime Alberto Saenz Muñoz
CONTRATO No.:	UACH-CCS-020101-2024AD		ACEPTO CONTRATISTA:	COLUMBIA Ingenieria Civil Aplicada
PERIODO:	21 DE FEBRERO AL 20 DE MARZO DE 2024		FECHA DE ELABORACION:	21 DE MARZO DE 2024
OBRA:	INSTALACION DE MEDIA TENSION SUBTERRANEA DE LA FACULTAD DE ODONTOLOGIA			

CROQUIS

No.	CONCEPTO
2.16	SUMINISTRO E INSTALACION DE CABLE 30 ACS 7 NO 9, INCLUYE: MANO DE OBRA, HERRAMIENTA, EQUIPO, MANIOBRAS LOCALES, ACARREOS, LIMPIEZA. A NIVEL DE OBRA TERMINADA Y TODO LO NECESARIO PARA SU CORRECTA EJECUCION, P.U.O.T.

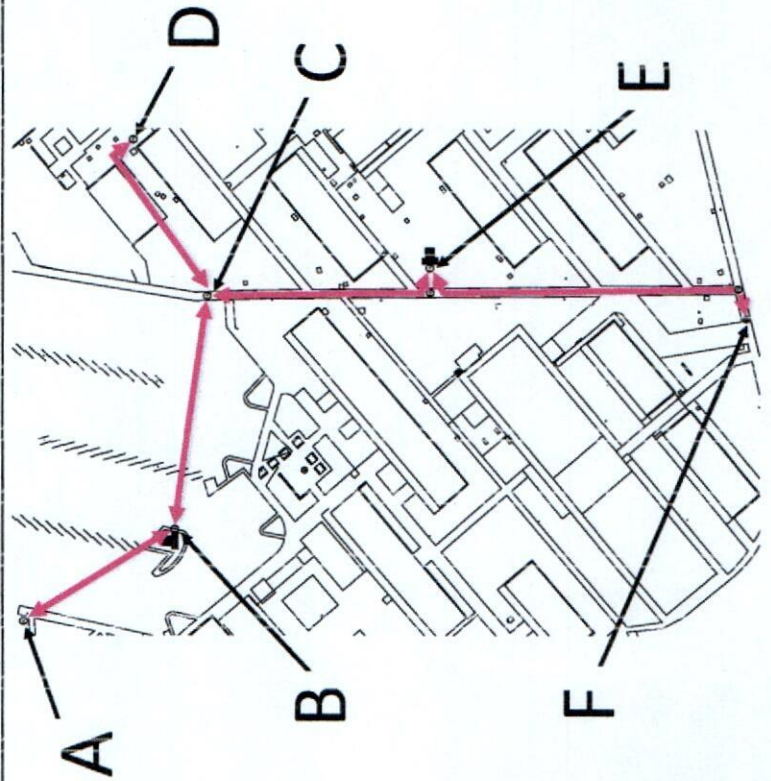

CONTRATISTA
 ING. JAIME A. SAENZ MUÑOZ
 RESIDENTE DE OBRA

REVISOR
 ING. SAUL GARCIA PONCE
 SUPERVISOR UACH



 <p>UNIVERSIDAD AUTÓNOMA DE CHIHUAHUA RESIDENCIA DE OBRA</p>		OBRA: INSTALACION DE MEDIA TENSION SUBTERRANEA DE LA FACULTAD DE ODONTOLOGIA	ESTIMACION No. 2 (DOS)
PERIODO: 21 DE FEBRERO AL 20 DE MARZO DE 2024	CONTRATO No.: UACH-CCS-020101-2024/AD	RESIDENTE DE OBRA Jaime Alberto Saenz Muñoz	
FECHA DE ELABORACION: 21 DE MARZO DE 2024	ACEPTO CONTRATISTA: COLUW EIA Ingeniería Civil Aplicada		

FOTOS

No.	CONCEPTO
2.16	SUMINISTRO E INSTALACIÓN DE CABLE 30 ACS 7 NO 9, INCLUYE: MANO DE OBRA, HERRAMIENTA, EQUIPO, MANIOBRAS LOCALES, ACARREOS, LIMPIEZA. A NIVEL DE OBRA TERMINADA Y TODO LO NECESARIO PARA SU CORRECTA EJECUCIÓN, P.U.O.T.

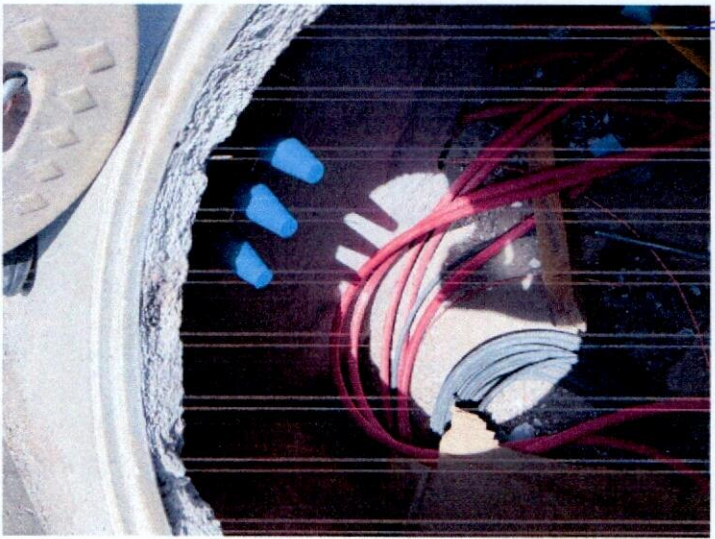

CONTRATISTA

ING. JAIME A. SAENZ MUÑOZ
RESIDENTE DE OBRA

REVISÓ

ING. SAUL GARCIA PONCE
SUPERVISOR UACH



UNIVERSIDAD AUTÓNOMA DE
CHIHUAHUA

RESIDENCIA DE OBRA

OBRA:

INSTALACIÓN DE MEDIA TENSIÓN SUBTERRÁNEA DE LA FACULTAD DE ODONTOLOGÍA

ESTIMACION No.

2 (DCIS)

PERIODO:

21 DE FEBRERO AL 20 DE MARZO DE 2024

CONTRATO No.:

UACH-CCS-020101-2024/AD

FECHA DE ELABORACION:

21 DE MARZO DE 2024

ACEPTO CONTRATISTA:

COLUMBIA Ingeniería Civil Aplicada

RESIDENTE DE OBRA

Jaime Alberto Saenz Muñoz

GENERADOR

No.	CONCEPTO	UNIDAD	LOCAL	TIPO	LARGO	ANCHO	SUB TOTAL	No. DE VECES	CANTIDAD TOTAL
2.17	CABLE DE COBRE DESNUDO CAL. 1/0, DE LA MARCA CONDUMEX, INCLUYE: SUMINISTRO DE MATERIALES, ACARREOS, INSTALACIÓN, PRUEBAS, MANO DE OBRA, HERRAMIENTA, EQUIPO, MANIOBRAS LOCALES, ACARREOS, LIMPIEZA, A NIVEL DE OBRA TERMINADA Y TODO LO NECESARIO PARA SU CORRECTA EJECUCIÓN, P.U.O.T.	M	A B						2.50 2.50
							TOTAL ESTA ESTIMACION		5.00
							ACUMULADO ANTERIOR		0.00
							VOLUMEN ADICIONAL		0.00
							VOLUMEN DE CATALOGO		18.00

CONTRATISTA

ING. JAIME A. SAENZ MUÑOZ
RESIDENTE DE OBRA

REVISÓ

ING. SAÚL GARCÍA PONCE
SUPERVISOR UACH

00C0037



 <p>UNIVERSIDAD AUTÓNOMA DE CHIHUAHUA RESIDENCIA DE OBRA</p>		<p>OBRA:</p> <p>INSTALACIÓN DE MEDIA TENSIÓN SUBTERRÁNEA DE LA FACULTAD DE ODONTOLOGÍA</p>	<p>ESTIMACION No.</p> <p>2 (DOS)</p>
<p>PERIODO:</p> <p>21 DE FEBRERO AL 20 DE MARZO DE 2024</p>	<p>CONTRATO No.:</p> <p>UACH-CCS-020101-2024/AD</p>	<p>RESIDENTE DE OBRA</p> <p>Jaime Alberto Sáenz Muñoz</p>	
<p>FECHA DE ELABORACION:</p> <p>21 DE MARZO DE 2024</p>	<p>ACEPTO CONTRATISTA:</p> <p>COLUMBIA Ingeniería Civil Aplicada</p>		

CROQUIS

No.	CONCEPTO
2.17	CABLE DE COBRE DESNUDO CAL. 1/0; DE LA MARCA CONDUMEX, INCLUYE: SUMINISTRO DE MATERIALES, ACARREOS, INSTALACIÓN, PRUEBAS, MANO DE OBRA, HERRAMIENTA, EQUIPO, MANIOBRAS LOCALES, ACARREOS, LIMPIEZA, A NIVEL DE OBRA TERMINADA Y TODO LO NECESARIO PARA SU CORRECTA EJECUCIÓN, P.U.O.T.

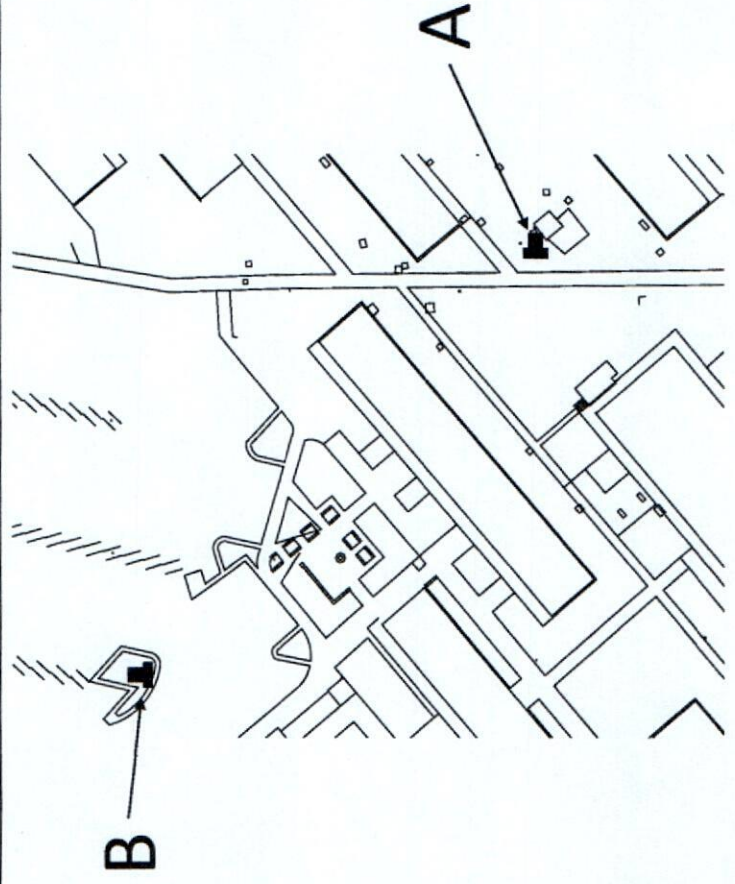

CONTRATISTA

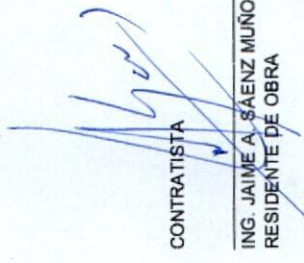

ING. JAIME A. SÁENZ MUÑOZ
RESIDENTE DE OBRA

REVISÓ

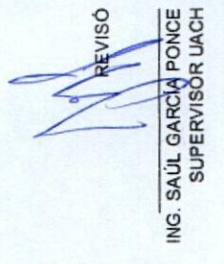

ING. SAÚL GARCÍA PONCE
SUPERVISOR UACH

 <p>UNIVERSIDAD AUTÓNOMA DE CHIHUAHUA RESIDENCIA DE OBRA</p>		<p>OBRA:</p> <p>INSTALACIÓN DE MEDIA TENSIÓN SUBTERRÁNEA DE LA FACULTAD DE ODONTOLOGÍA</p>		ESTIMACION No.
<p>PERIODO:</p> <p>21 DE FEBRERO AL 20 DE MARZO DE 2024</p>		<p>CONTRATO No.:</p> <p>UACH-CCS-020101-2024/AD</p>		RESIDENTE DE OBRA
<p>FECHA DE ELABORACION:</p> <p>21 DE MARZO DE 2024</p>		<p>ACEPTO CONTRATISTA:</p> <p>COLUMBIA Ingeniería Civil Aplicada</p>		Jaime Alberto Saenz Muñoz

FOTOS

No.	CONCEPTO
2.17	CABLE DE COBRE DESNUDO CAL. 1/0, DE LA MARCA CONDUMEX, INCLUYE: SUMINISTRO DE MATERIALES, ACARREOS, INSTALACIÓN, PRUEBAS, MANO DE OBRA, HERRAMIENTA, EQUIPO, MANIOBRAS LOCALES, ACARREOS, LIMPIEZA, A NIVEL DE OBRA TERMINADA Y TODO LO NECESARIO PARA SU CORRECTA EJECUCIÓN, P.U.O.T.

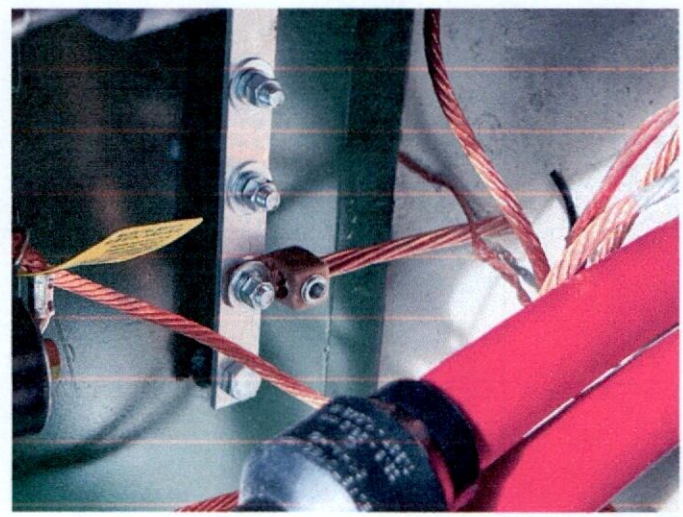

CONTRATISTA

[Signature]

ING. JAIME A. SAENZ MUÑOZ
RESIDENTE DE OBRA

REVISÓ

[Signature]

ING. SAUL GARCÍA PONCE
SUPERVISOR UACH

0000039

 <p>UNIVERSIDAD AUTÓNOMA DE CHIHUAHUA RESIDENCIA DE OBRA</p>		<p>OBRA: INSTALACIÓN DE MEDIA TENSION SUBTERRÁNEA DE LA FACULTAD DE ODONTOLOGIA</p>		<p>ESTIMACION No. 2 (DOS)</p>
<p>PERIODO: 21 DE FEBRERO AL 20 DE MARZO DE 2024</p>		<p>CONTRATO No.: UACH-CCS-020101-2024/AD</p>		<p>RESIDENTE DE OBRA Jaime Alberto Saenz Muñoz</p>
<p>FECHA DE ELABORACION: 21 DE MARZO DE 2024</p>		<p>ACEPTO CONTRATISTA: COLUMBIA Ingeniería Civil Aplicada</p>		

GENERADOR

No.	CONCEPTO	UNIDAD	LOCAL	TIPO	LARGO	ANCHO	SUB TOTAL	No. DE VECES	CANTIDAD TOTAL
2.18	SUMINISTRO E INSTALACIÓN DE CAJA PARA DERIVACIÓN TRIPLE OCC-J3, 200A, CLASE 25 KV, MARCA ELASTIMOLD O SIMILAR, INCLUYE: SUMINISTRO DE MATERIALES, ACARREOS, INSTALACIÓN, PRUEBAS, MANO DE OBRA, HERRAMIENTA, EQUIPO, MANIOBRAS LOCALES, ACARREOS, LIMPIEZA, A NIVEL DE OBRA TERMINADA Y TODO LO NECESARIO PARA SU CORRECTA EJECUCIÓN, P.U.O.T.	PZA	A						3.00
			B						
<p>TOTAL ESTA ESTIMACION 6.00</p>									6.00
<p>ACUMULADO ANTERIOR 0.00</p>									0.00
<p>VOLUMEN ADICIONAL 0.00</p>									0.00
<p>VOLUMEN DE CATALOGO 6.00</p>									6.00

CONTRATISTA

ING. JAIME A. SÁENZ MUÑOZ
RESIDENTE DE OBRA

REVISÓ

ING. SAUL GARCÍA PONCE
SUPERVISOR UACH



 <p>UNIVERSIDAD AUTÓNOMA DE CHIHUAHUA RESIDENCIA DE OBRA</p>		<p>OBRA:</p> <p>INSTALACIÓN DE MEDIA TENSIÓN SUBTERRÁNEA DE LA FACULTAD DE ODONTOLOGÍA</p>	<p>ESTIMACION No.</p> <p>2 (DOS)</p>
<p>PERIODO:</p> <p>21 DE FEBRERO AL 20 DE MARZO DE 2024</p>	<p>CONTRATO No.:</p> <p>UACH-CCS-020101-2024IAD</p>	<p>RESIDENTE DE OBRA</p> <p>Jaime Alberto Saenz Muñoz</p>	
<p>FECHA DE ELABORACION:</p> <p>21 DE MARZO DE 2024</p>	<p>ACEPTO CONTRATISTA:</p> <p>COLUMBIA Ingenieria Civil Aplicada</p>	<p>CROQUIS</p>	

No.	CONCEPTO
2.18	<p>SUMINISTRO E INSTALACIÓN DE CAJA PARA DERIVACIÓN TRIPLE OCC-J3, 200A, CLASE 25 KV, MARCA ELASTIMOLD O SIMILAR, INCLUYE: SUMINISTRO DE MATERIALES, ACARREOS, INSTALACIÓN, PRUEBAS, MANO DE OBRA, HERRAMIENTA, EQUIPO, MANIOBRAS LOCALES, ACARREOS, LIMPIEZA, A NIVEL DE OBRA TERMINADA Y TODO LO NECESARIO PARA SU CORRECTA EJECUCIÓN, P.U.O.T.</p>

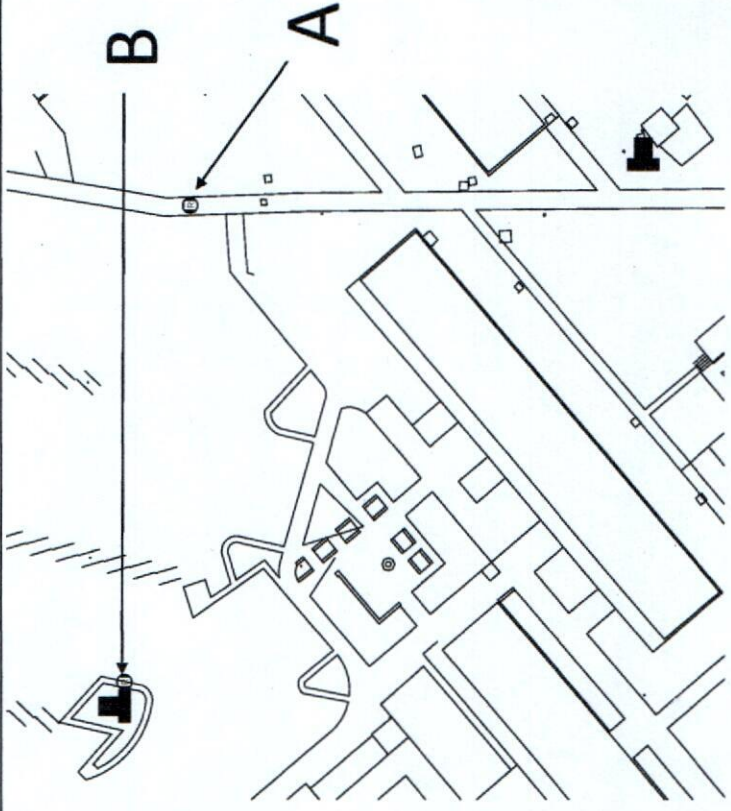

CONTRATISTA

[Signature]

ING. JAIME A. SAENZ MUÑOZ
RESIDENTE DE OBRA

REVISÓ

[Signature]

ING. SAUL GARCÍA PONCE
SUPERVISOR UACH



 <p>UNIVERSIDAD AUTÓNOMA DE CHIHUAHUA RESIDENCIA DE OBRA</p>		<p>OBRA:</p> <p>INSTALACIÓN DE MEDIA TENSIÓN SUBTERRÁNEA DE LA FACULTAD DE ODONTOLOGÍA</p>		ESTIMACION No.
<p>PERIODO:</p> <p>21 DE FEBRERO AL 20 DE MARZO DE 2024</p>		<p>CONTRATO No.:</p> <p>UACH-CCS-020101-2024/AD</p>		RESIDENTE DE OBRA
<p>FECHA DE ELABORACION:</p> <p>21 DE MARZO DE 2024</p>		<p>ACEPTO CONTRATISTA:</p> <p>COLUMBIA Ingeniería Civil Aplicada</p>		Jaime Alberto Saenz Muñoz

FOTOS

No.	CONCEPTO
2.18	SUMINISTRO E INSTALACIÓN DE CAJA PARA DERIVACIÓN TRIPLE OCC-J3, 200A, CLASE 25 KV, MARCA ELASTIMOLD O SIMILAR, INCLUYE: SUMINISTRO DE MATERIALES, ACARREOS, INSTALACIÓN, PRUEBAS, MANO DE OBRA, HERRAMIENTA, EQUIPO, MANIOBRAS LOCALES, ACARREOS, LIMPIEZA, A NIVEL DE OBRA TERMINADA Y TODO LO NECESARIO PARA SU CORRECTA EJECUCIÓN, P.U.O.T.



CONTRATISTA

 ING. JAIME A. SAENZ MUÑOZ
 RESIDENTE DE OBRA

REVISÓ

 ING. SAÚL GARCÍA PONCE
 SUPERVISOR UACH

 <p>UNIVERSIDAD AUTÓNOMA DE CHIHUAHUA RESIDENCIA DE OBRA</p>	<p>OBRA: INSTALACIÓN DE MEDIA TENSION SUBTERRÁNEA DE LA FACULTAD DE ODONTOLOGIA</p>	<p>ESTIMACION No. 2 (DOS)</p>
<p>PERIODO: 21 DE FEBRERO AL 20 DE MARZO DE 2024</p>	<p>CONTRATO No.: UACH-CCS-020101-2024/AD</p>	<p>RESIDENTE DE OBRA Jaime Alberto Sáenz Muñoz</p>
<p>FECHA DE ELABORACION: 21 DE MARZO DE 2024</p>	<p>ACEPTO CONTRATISTA: COLUMBIA Ingeniería Civil Aplicada</p>	

GENERADOR

No.	CONCEPTO	UNIDAD	LOCAL	TIPO	LARGO	ANCHO	SUB TOTAL	No. DE VECES	CANTIDAD TOTAL
2.19.01	CABLE DE COBRE DESNUDO CAL. 4/0, DE LA MARCA CONDUMEX, INCLUYE: SUMINISTRO DE MATERIALES, ACARREOS, INSTALACIÓN, PRUEBAS, MANO DE OBRA, HERRAMIENTA, EQUIPO, MANIOBRAS LOCALES, ACARREOS, LIMPIEZA, A NIVEL DE OBRA TERMINADA Y TODO LO NECESARIO PARA SU CORRECTA EJECUCIÓN, P.U.O.T.	M	A B		4.00 4.00	3.00 3.00		2.00 2.00	14.00 14.00
TOTAL ESTA ESTIMACION									28.00
ACUMULADO ANTERIOR									0.00
VOLUMEN ADICIONAL									0.00
VOLUMEN DE CATALOGO									40.00

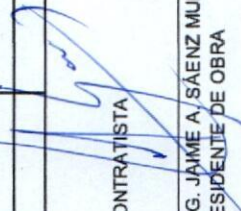
CONTRATISTA



ING. JAIME A. SÁENZ MUÑOZ
RESIDENTE DE OBRA

REVISÓ



ING. SAÚL GARCÍA PONCE
SUPERVISOR UACH

0000043

 <p>UNIVERSIDAD AUTÓNOMA DE CHIHUAHUA RESIDENCIA DE OBRA</p>		<p>ESTIMACION No. 2 (DOS)</p>	
<p>OBRAS: INSTALACIÓN DE MEDIA TENSION SUBTERRANEA DE LA FACULTAD DE ODONTOLOGIA</p>		<p>CONTRATO No.: UACH-CCS-020101-2024/AD</p>	
<p>PERIODO: 21 DE FEBRERO AL 20 DE MARZO DE 2024</p>		<p>RESIDENTE DE OBRA Jaime Alberto Saenz Muñoz</p>	
<p>FECHA DE ELABORACION: 21 DE MARZO DE 2024</p>		<p>ACEPTO CONTRATISTA: COLUMBIA Ingeniería Civil Aplicada</p>	

CROQUIS

CONCEPTO

No.	CONCEPTO
2.19.01	CABLE DE COBRE DESNUDO CAL. 4/0, DE LA MARCA CONDUMEX, INCLUYE: SUMINISTRO DE MATERIALES, ACARREOS, INSTALACIÓN, PRUEBAS, MANO DE OBRA, HERRAMIENTA, EQUIPO, MANIOBRAS LOCALES, ACARREOS, LIMPIEZA, A NIVEL DE OBRA TERMINADA Y TODO LO NECESARIO PARA SU CORRECTA EJECUCIÓN, P.U.O.T.

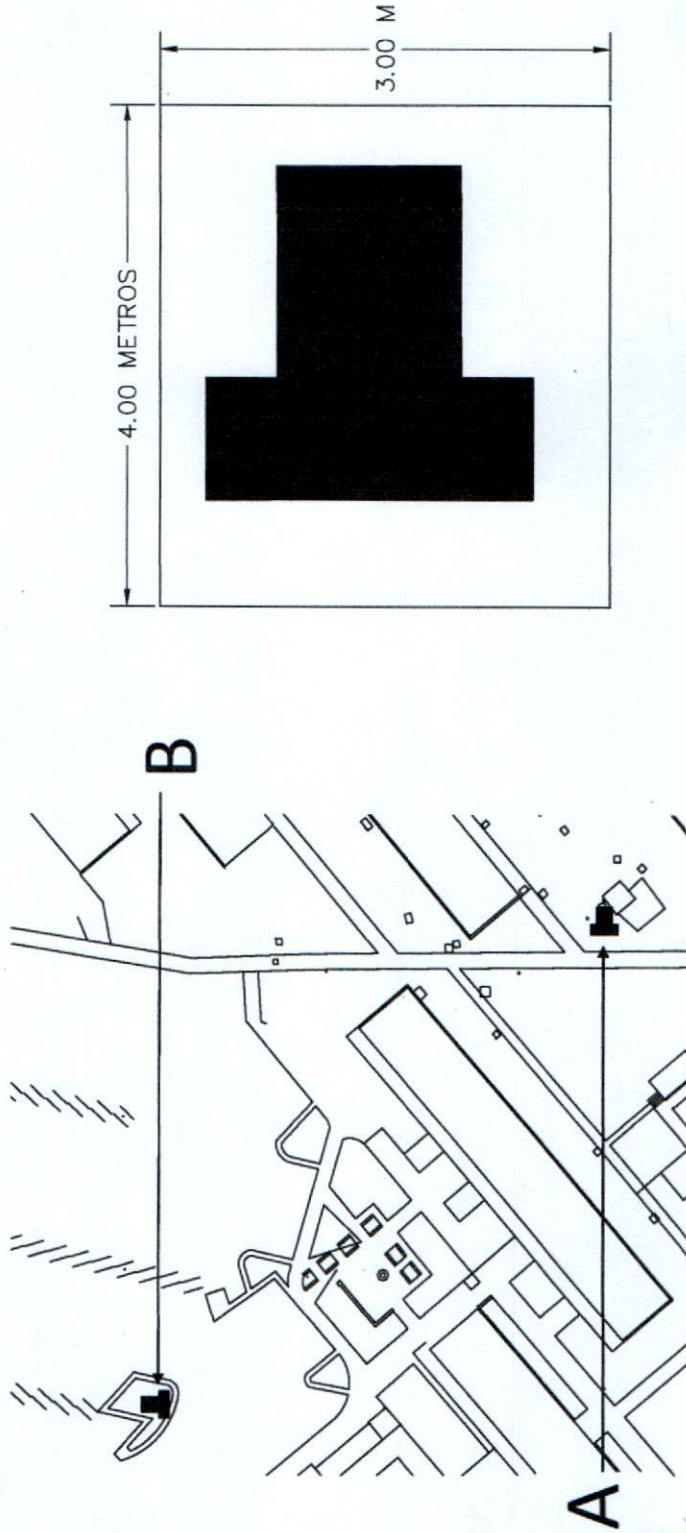

CONTRATISTA

[Signature]
ING. JAIME A. SAENZ MUÑOZ
RESIDENTE DE OBRA

REVISÓ

[Signature]
ING. SAUL GARCÍA PONCE
SUPERVISOR UACH

0000044



UNIVERSIDAD AUTÓNOMA DE CHIHUAHUA

RESIDENCIA DE OBRA

OBRA: INSTALACIÓN DE MEDIA TENSIÓN SUBTERRÁNEA DE LA FACULTAD DE ODONTOLOGÍA		ESTIMACION No. 2 (DOS)
PERIODO: 21 DE FEBRERO AL 20 DE MARZO DE 2024	CONTRATO No.: UACH-CCS-020101-2024/AD	RESIDENTE DE OBRA Jaime Alberto Saenz Muñoz
FECHA DE ELABORACION: 21 DE MARZO DE 2024	ACEPTO CONTRATISTA: COLUMBIA Ingeniería Civil Aplicada	

FOTOS

No.	CONCEPTO
2.19.01	CABLE DE COBRE DESNUDO CAL. 4/0, DE LA MARCA CONDUMEX, INCLUYE: SUMINISTRO DE MATERIALES, ACARREOS, INSTALACIÓN, PRUEBAS, MANO DE OBRA, HERRAMIENTA, EQUIPO, MANIOBRAS LOCALES, ACARREOS, LIMPIEZA, A NIVEL DE OBRA TERMINADA Y TODO LO NECESARIO PARA SU CORRECTA EJECUCIÓN, P.U.O.T.

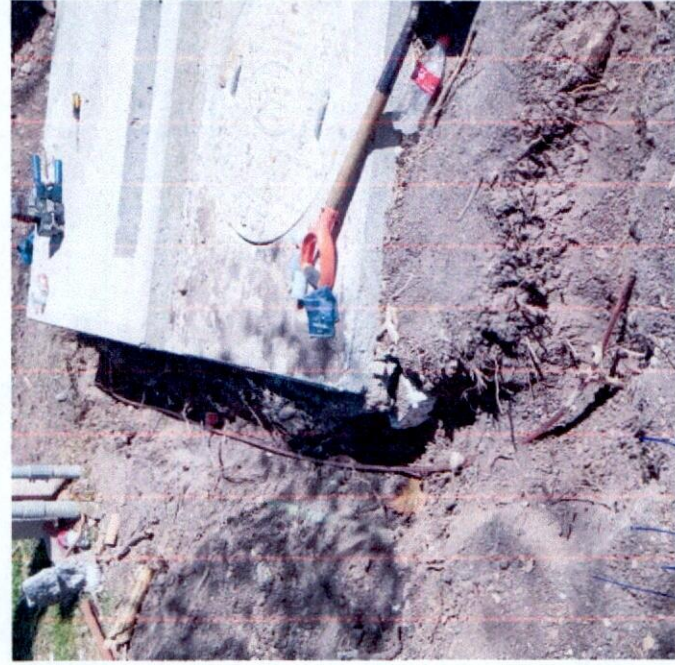

CONTRATISTA

ING. JAIME A. SAENZ MUÑOZ
RESIDENTE DE OBRA

REVISÓ

ING. SAUL GARCÍA PONCE
SUPERVISOR UACH

0000045

 <p>UNIVERSIDAD AUTÓNOMA DE CHIHUAHUA RESIDENCIA DE OBRA</p>		<p>OBRA: INSTALACIÓN DE MEDIA TENSIÓN SUBTERRÁNEA DE LA FACULTAD DE ODONTOLOGÍA</p>		ESTIMACION No. 2 (DOS)
<p>PERIODO: 21 DE FEBRERO AL 20 DE MARZO DE 2024</p>		<p>CONTRATO No.: UACH-CCS-020101-2024/AD</p>		RESIDENTE DE OBRA Jairine Alberto Saenz Muñoz
<p>FECHA DE ELABORACION: 21 DE MARZO DE 2024</p>		<p>ACEPTO CONTRATISTA: COLUMBIA Ingeniería Civil Aplicada</p>		

GENERADOR

No.	CONCEPTO	UNIDAD	LOCAL	TIPO	LARGO	ANCHO	SUB TOTAL	No. DE VECES	CANTIDAD TOTAL
2.19.03	SUMINISTRO E INSTALACIÓN DE VARILLAS C. W. 5/8" X 3 M, INCLUYE: SUMINISTRO DE MATERIALES, ACARREOS, INSTALACIÓN, PRUEBAS, MANO DE OBRA, HERRAMIENTA, EQUIPO, MANIOBRAS LOCALES, ACARREOS, LIMPIEZA, A NIVEL DE OBRA TERMINADA Y TODO LO NECESARIO PARA SU CORRECTA EJECUCIÓN, P.U.O.T.	pza	A B C						5.00 5.00 1.00
							TOTAL ESTA ESTIMACION		11.00
							ACUMULADO ANTERIOR		0.00
							VOLUMEN ADICIONAL		0.00
							VOLUMEN DE CATALOGO		11.00

CONTRATISTA

ING. JAIMÉ A. SAENZ MUÑOZ
RESIDENTE DE OBRA

REVISÓ

ING. SAÚL GARCÍA PONCE
SUPERVISOR UACH

0000046



 <p>UNIVERSIDAD AUTÓNOMA DE CHIHUAHUA RESIDENCIA DE OBRA</p>		<p>OBRA:</p> <p>INSTALACIÓN DE MEDIA TENSION SUBTERRANEA DE LA FACULTAD DE ODONTOLOGIA</p>	<p>ESTIMACION No.</p> <p>2 (DOS)</p>
<p>PERIODO:</p> <p>21 DE FEBRERO AL 20 DE MARZO DE 2024</p>	<p>CONTRATO No.:</p> <p>UACH-CCS-020101-2024/AD</p>	<p>RESIDENTE DE OBRA</p> <p>Jaime Alberto Saenz Muñoz</p>	
<p>FECHA DE ELABORACION:</p> <p>21 DE MARZO DE 2024</p>	<p>ACEPTO CONTRATISTA:</p> <p>COLUMBIA Ingenieria Civil Aplicada</p>	<p>CROQUIS</p>	

No.	CONCEPTO
2.19.03	SUMINISTRO E INSTALACIÓN DE VARILLAS C.W. 5/8" X 3 M, INCLUYE: SUMINISTRO DE MATERIALES, ACARREOS, INSTALACIÓN, PRUEBAS, MANO DE OBRA, HERRAMIENTA, EQUIPO, MANIOBRAS LOCALES, ACARREOS, LIMPIEZA, A NIVEL DE OBRA TERMINADA Y TODO LO NECESARIO PARA SU CORRECTA EJECUCIÓN, P.U.O.T.

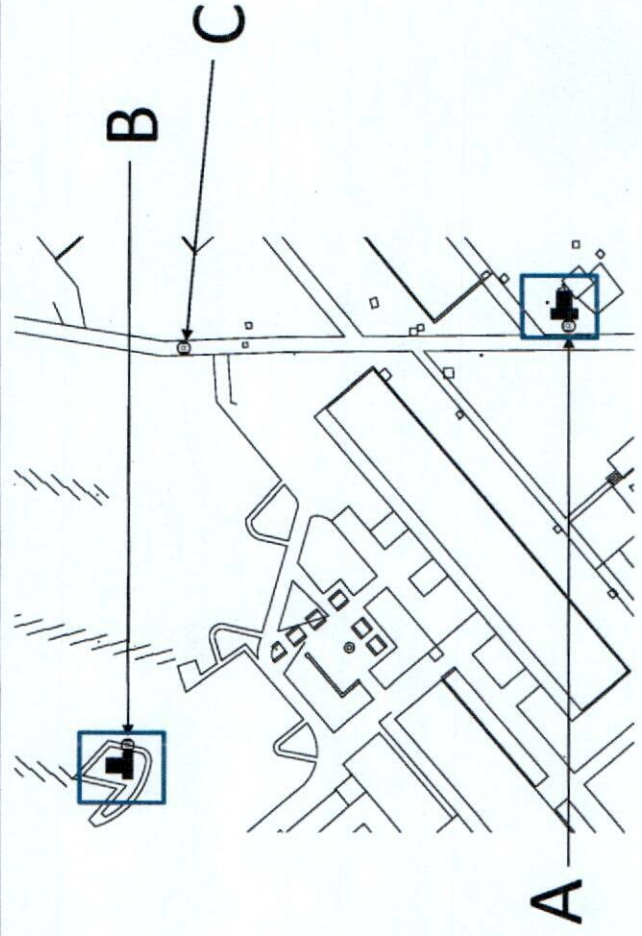

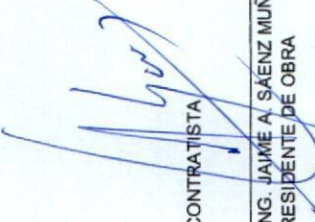
 CONTRATISTA
 ING. JAIME A. SAENZ MUÑOZ
 RESIDENTE DE OBRA

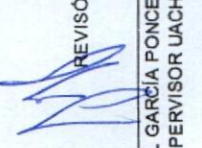

 REVISÓ
 ING. SAÚL GARCÍA PONCE
 SUPERVISOR UACH

0000047

 <p>UNIVERSIDAD AUTÓNOMA DE CHIHUAHUA RESIDENCIA DE OBRA</p>		<p>OBRA: INSTALACIÓN DE MEDIA TENSIÓN SUBTERRÁNEA DE LA FACULTAD DE ODONTOLOGÍA</p>		ESTIMACION No. 2 (DOS)
<p>PERIODO: 21 DE FEBRERO AL 20 DE MARZO DE 2024</p>		<p>CONTRATO No.: UACH-CCS-020101-2024UAD</p>		RESIDENTE DE OBRA Jaime Alberto Saenz Muñoz
<p>FECHA DE ELABORACION: 21 DE MARZO DE 2024</p>		<p>ACEPTO CONTRATISTA: COLUMBIA Ingenieria Civil Aplicada</p>		

FOTOS

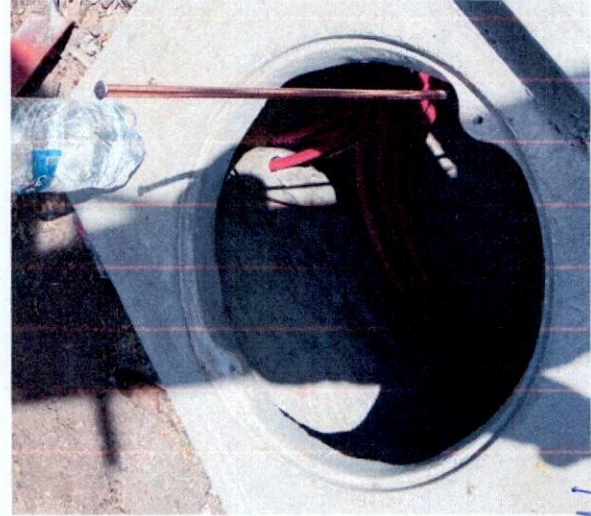
No.	CONCEPTO
2.19.03	SUMINISTRO E INSTALACIÓN DE VARILLAS C.W. 5/8" X 3 M, INCLUYE: SUMINISTRO DE MATERIALES, ACARREOS, INSTALACIÓN, PRUEBAS, MANO DE OBRA, HERRAMIENTA, EQUIPO, MANIOBRAS LOCALES, ACARREOS, LIMPIEZA, A NIVEL DE OBRA TERMINADA Y TODO LO NECESARIO PARA SU CORRECTA EJECUCIÓN, P.U.O.T.



CONTRATISTA

 ING. JAIME A. SAENZ MUÑOZ
 RESIDENTE DE OBRA

REVISÓ

 ING. SAÚL GARCÍA PONCE
 SUPERVISOR UACH

0000048

 <p>UNIVERSIDAD AUTÓNOMA DE CHIHUAHUA RESIDENCIA DE OBRA</p>		<p>OBRA:</p> <p>INSTALACIÓN DE MEDIA TENSIÓN SUBTERRÁNEA DE LA FACULTAD DE ODONTOLOGÍA</p>		ESTIMACION No.	2 (DOS)
<p>PERIODO:</p> <p>21 DE FEBRERO AL 20 DE MARZO DE 2024</p>		<p>CONTRATO No.:</p> <p>UACH-CCS-020101-2024/AD</p>		RESIDENTE DE OBRA	
<p>FECHA DE ELABORACION:</p> <p>21 DE MARZO DE 2024</p>		<p>ACEPTO CONTRATISTA:</p> <p>COLUMBIA Ingeniería Civil Aplicada</p>		<p>Jairine Alberto Saenz Muñoz</p>	

GENERADOR

No.	CONCEPTO	UNIDAD	LOCAL	TIPO	LARGO	ANCHO	SUB TOTAL	No. DE VECES	CANTIDAD TOTAL
2.19.04	SUMINISTRO E INSTALACIÓN DE "CONEXIÓN" EXOTERMICA TIPO CADWELD, INCLUYE: SUMINISTRO DE MATERIALES, ACARREOS, INSTALACIÓN, PRUEBAS, MANO DE OBRA, HERRAMIENTA, EQUIPO, MANIOBRAS LOCALES, ACARREOS, LIMPIEZA, A NIVEL DE OBRA TERMINADA Y TODO LO NECESARIO PARA SU CORRECTA EJECUCIÓN, P.U.O.T.	pza	A B						7.00 6.00
<p>TOTAL ESTA ESTIMACION 13.00</p>									
<p>ACUMULADO ANTERIOR 0.00</p>									
<p>VOLUMEN ADICIONAL 0.00</p>									
<p>VOLUMEN DE CATALOGO 13.00</p>									

CONTRATISTA

ING. JARME A. SAENZ MUÑOZ
RESIDENTE DE OBRA

REVISÓ

ING. SAÚL GARCÍA PONCE
SUPERVISOR UACH

0060049



UNIVERSIDAD AUTÓNOMA DE CHIHUAHUA

RESIDENCIA DE OBRA

OBRA:	INSTALACIÓN DE MEDIA TENSIÓN SUBTERRÁNEA DE LA FACULTAD DE ODONTOLÓGIA	ESTIMACION No.	2 (DOS)	RESIDENTE DE OBRA	Jaime Alberto Saenz Muñoz
PERIODO:	21 DE FEBRERO AL 20 DE MARZO DE 2024	CONTRATO No.:	UACH-CCS-020101-2024AD		
FECHA DE ELABORACION:	21 DE MARZO DE 2024	ACEPTO CONTRATISTA:	COLUMBIA Ingeniería Civil Aplicada		

CROQUIS

CONCEPTO

No. 2.19.04
 SUMINISTRO E INSTALACIÓN DE "CONEXIÓN" EXOTERMICA TIPO CADWELD, INCLUYE: SUMINISTRO DE MATERIALES, ACARREOS, INSTALACIÓN, PRUEBAS, MANO DE OBRA, HERRAMIENTA, EQUIPO, MANIOBRAS LOCALES, ACARREOS, LIMPIEZA, A NIVEL DE OBRA TERMINADA Y TODO LO NECESARIO PARA SU CORRECTA EJECUCIÓN, P.U.O.T.

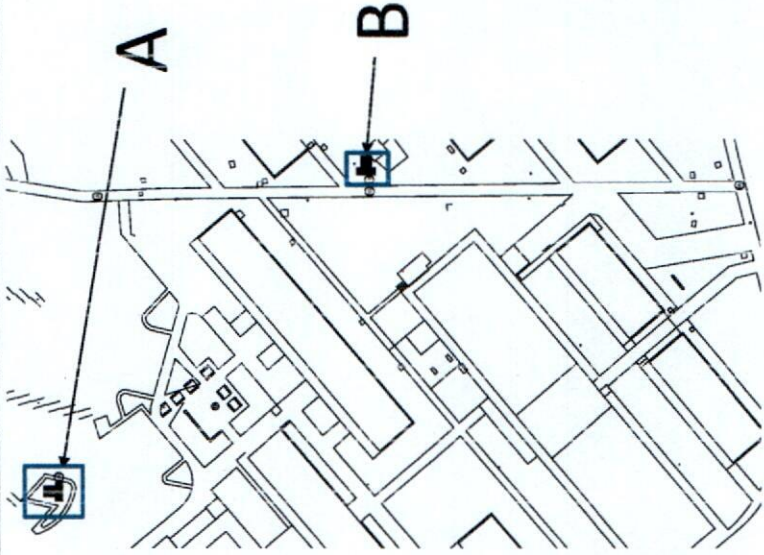

CONTRATISTA
 ING. JAIME A. SAENZ MUÑOZ
 RESIDENTE DE OBRA

REVISÓ
 ING. SAÚL GARCÍA PONCE
 SUPERVISOR UACH

0060050



UNIVERSIDAD AUTÓNOMA DE
CHIHUAHUA

RESIDENCIA DE OBRA

OBRA:		ESTIMACION No.	
INSTALACIÓN DE MEDIA TENSIÓN SUBTERRÁNEA DE LA FACULTAD DE ODONTOLOGÍA		2 (DOS)	
PERIODO:	CONTRATO No.:	RESIDENTE DE OBRA	
21 DE FEBRERO AL 20 DE MARZO DE 2024	UACH-CCS-020101-0024/AD	Jaime Alberto Saenz Muñoz	
FECHA DE ELABORACION:	ACEPTO CONTRATISTA:		
21 DE MARZO DE 2024	COLUW EIA Ingeniería Civil Aplicada		

FOTOS

No.	CONCEPTO
2.19.04	SUMINISTRO E INSTALACIÓN DE "CONEXIÓN" EXOTERMICA TIPO CADWELD, INCLUYE: SUMINISTRO DE MATERIALES, ACARREOS, INSTALACIÓN, PRUEBAS, MANO DE OBRA, HERRAMIENTA, EQUIPO, MANIOBRAS LOCALES, ACARREOS, LIMPIEZA, A NIVEL DE OBRA TERMINADA Y TODO LO NECESARIO PARA SU CORRECTA EJECUCIÓN, P.U.O.T.

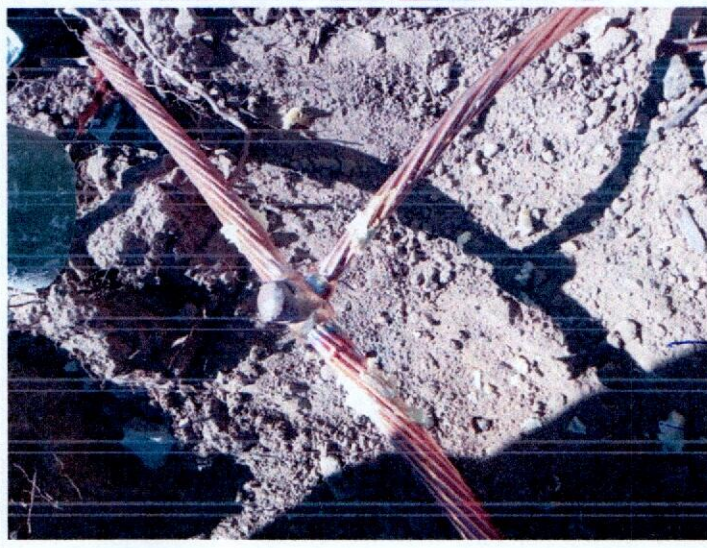

CONTRATISTA

 ING. JAIME A. SAENZ MUÑOZ
 RESIDENTE DE OBRA

REVISÓ

 ING. SAUL GARCIA PONCE
 SUPERVISOR UACH



 <p>UNIVERSIDAD AUTÓNOMA DE CHIHUAHUA RESIDENCIA DE OBRA</p>	<p>OBRA:</p> <p>INSTALACIÓN DE MEDIA TENSIÓN SUBTERRÁNEA DE LA FACULTAD DE ODONTOLOGÍA</p>	<p>ESTIMACION No.</p> <p>2 (DOS)</p>
	<p>PERIODO:</p> <p>21 DE FEBRERO AL 20 DE MARZO DE 2024</p> <p>FECHA DE ELABORACIÓN:</p> <p>21 DE MARZO DE 2024</p>	<p>CONTRATO No.:</p> <p>UACH-CCS-020101-2024/AD</p> <p>ACEPTO CONTRATISTA:</p> <p>COLUMBIA Ingenieria Civil Aplicada</p>

CROQUIS

CONCEPTO

No.	CONCEPTO
2.19.05	TUBO CONDUIT PARED GRUESA GALVANIZADO DE 103 MM (4") DE DIÁMETRO, INCLUYE: SUMINISTRO DE MATERIALES, ACARREOS, CORTES, DESPERDICIOS, INSTALACIÓN, MANO DE OBRA, EQUIPO, HERRAMIENTA, A NIVEL DE OBRA TERMINADA Y TODO LO NECESARIO PARA SU CORRECTA EJECUCIÓN, P.U.O.T.

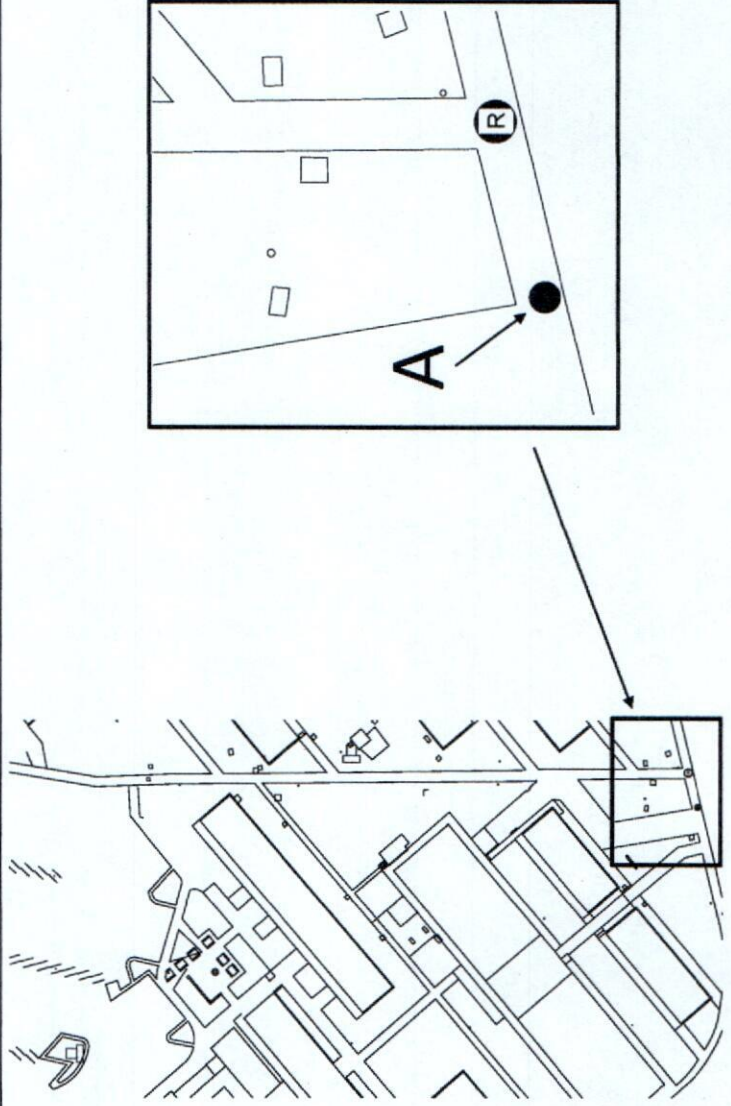

CONTRATISTA

[Signature]

ING. JAIME A. SAENZ MUÑOZ
RESIDENTE DE OBRA

REVISÓ

[Signature]

ING. SAUL GARCÍA PONCE
SUPERVISOR UACH

0060053



 <p>UNIVERSIDAD AUTÓNOMA DE CHIHUAHUA RESIDENCIA DE OBRA</p>		<p>OBRA:</p> <p>INSTALACIÓN DE MEDIA TENSIÓN SUBTERRÁNEA DE LA FACULTAD DE ODONTOLOGÍA</p>	<p>ESTIMACION No.</p> <p>2 (DOS)</p>
<p>PERIODO:</p> <p>21 DE FEBRERO AL 20 DE MARZO DE 2024</p>	<p>CONTRATO No.:</p> <p>UACH-CCS-020101-2024AD</p>	<p>RESIDENTE DE OBRA</p> <p>Jaime Alberto Saenz Muñoz</p>	
<p>FECHA DE ELABORACION:</p> <p>21 DE MARZO DE 2024</p>	<p>ACEPTO CONTRATISTA:</p> <p>COLUMBIA Ingenieria Civil Aplicada</p>		

FOTOS

No.	CONCEPTO
2,19,05	TUBO CONDUIT PARED GRUESA GALVANIZADO DE 103 MM (4") DE DIÁMETRO. INCLUYE: SUMINISTRO DE MATERIALES, ACARREOS, CORTES, DESPERDICIOS, INSTALACIÓN, MANO DE OBRA, EQUIPO, HERRAMIENTA, A NIVEL DE OBRA TERMINADA Y TODO LO NECESARIO PARA SU CORRECTA EJECUCIÓN, P.U.O.T.

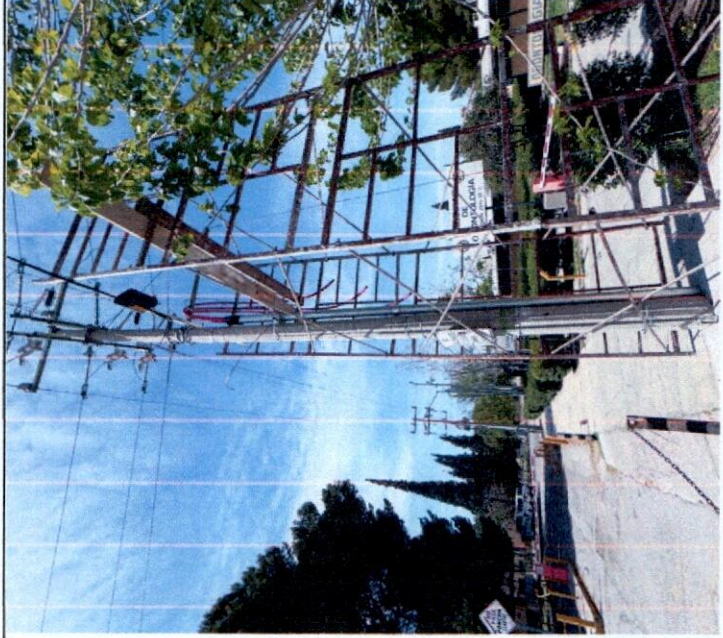

 CONTRATISTA
 ING. JAIME A. SAENZ MUÑOZ
 RESIDENTE DE OBRA

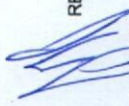
REVISÓ

 ING. SAUL GARCÍA PONCE
 SUPERVISOR UACH

0000055



UNIVERSIDAD AUTÓNOMA DE CHIHUAHUA

RESIDENCIA DE OBRA

OBRA:		ESTIMACION No.	
INSTALACIÓN DE MEDIA TENSIÓN SUBTERRÁNEA DE LA FACULTAD DE ODONTOLOGÍA		2 (DOS)	
PERIODO:	CONTRATO No.:	RESIDENTE DE OBRA	
21 DE FEBRERO AL 20 DE MARZO DE 2024	UACH-CCS-020101-2024/AD	Jaime Alberto Saenz Muñoz	
FECHA DE ELABORACION:	ACEPTO CONTRATISTA:		
21 DE MARZO DE 2024	COLUMBIA Ingenieria Civil Aplicada		

CROQUIS

CONCEPTO

No.	CONCEPTO
2.19.07	SUMINISTRO Y COLOCACIÓN DE TERMINAL PREFORMADA ALTA TENSIÓN 25 KV 1/0 PARA INTEMPERIE, , INCLUYE: SUMINISTRO DE MATERIALES, ACARREOS, INSTALACIÓN, PRUEBAS, MANO DE OBRA, HERRAMIENTA, EQUIPO, MANIOBRAS LOCALES, ACARREOS, LIMPIEZA, A NIVEL DE OBRA TERMINADA Y TODO LO NECESARIO PARA SU CORRECTA EJECUCIÓN, P.U.O.T.

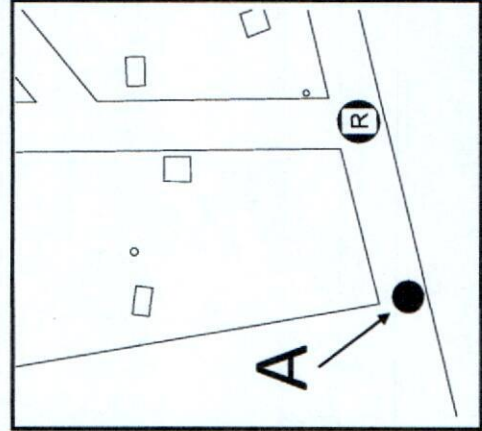
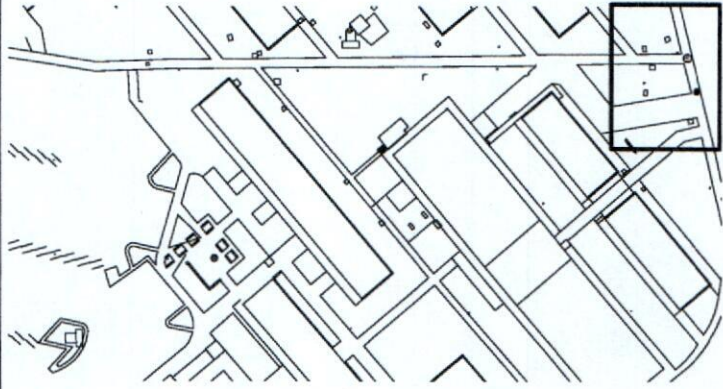

CONTRATISTA

 ING. JAIME A. SAENZ MUÑOZ
 RESIDENTE DE OBRA

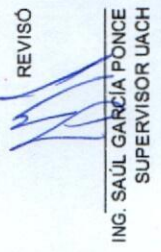
REVISÓ

 ING. SAUL GARCÍA PONCE
 SUPERVISOR UACH

 <p>UNIVERSIDAD AUTÓNOMA DE CHIHUAHUA RESIDENCIA DE OBRA</p>		<p>OBRA:</p> <p>INSTALACIÓN DE MEDIA TENSIÓN SUBTERRÁNEA DE LA FACULTAD DE ODONTOLOGÍA</p>		<p>ESTIMACION No.</p> <p>2 (DOS)</p>
<p>PERIODO:</p> <p>21 DE FEBRERO AL 20 DE MARZO DE 2024</p>		<p>CONTRATO No.:</p> <p>UACH-CCS-020101-2024/AD</p>		<p>RESIDENTE DE OBRA</p> <p>Jaime Alberto Saenz Muñoz</p>
<p>FECHA DE ELABORACIÓN:</p> <p>21 DE MARZO DE 2024</p>		<p>ACEPTO CONTRATISTA:</p> <p>COLUMBIA Ingeniería Civil Aplicada</p>		

FOTOS

No.	CONCEPTO
2.19.07	SUMINISTRO Y COLOCACIÓN DE TERMINAL PREFORMADA ALTA TENSIÓN 25 KV 1/0 PARA INTEMPERIE, INCLUYE: SUMINISTRO DE MATERIALES, ACARREOS, INSTALACIÓN, PRUEBAS, MANO DE OBRA, HERRAMIENTA, EQUIPO, MANIOBRAS LOCALES, ACARREOS, LIMPIEZA, A NIVEL DE OBRA TERMINADA Y TODO LO NECESARIO PARA SU CORRECTA EJECUCIÓN, P.U.O.T.



CONTRATISTA

ING. JAIMÉ A. SAENZ MUÑOZ
RESIDENTE DE OBRA

REVISÓ

ING. SAÚL GARCÍA PONCE
SUPERVISOR UACH



	RESIDENCIA DE OBRA	CHIHUAHUA	UNIVERSIDAD AUTÓNOMA DE CHIHUAHUA LLEVAR PARA LOGRAR SUEÑOS PARA EL MAÑANA	
OBRA:	INSTALACIÓN DE MEDIA TENSIÓN SUBTERRÁNEA DE LA FACULTAD DE ODONTOLOGÍA			
ESTIMACIÓN No.:	2 (DOS)			
PERIODO:	21 DE FEBRERO AL 20 DE MARZO DE 2024	CONTRATO No.:	UACH-CCS-020101-2024/AD	
FECHA DE ELABORACION:	21 DE MARZO DE 2024	ACEPTO CONTRATISTA:	COLUMBIA Ingeniería Civil Aplicada	
RESIDENTE DE OBRA	Jaime Alberto Saenz Muñoz			

GENERADOR

No.	CONCEPTO	UNIDAD	LOCAL	TIPO	LARGO	ANCHO	SUB TOTAL	No. DE VECES	CANTIDAD TOTAL
2.20.01	SUMINISTRO E INSTALACIÓN DE CRUCETA PT 200, GALVANIZADA, INCLUYE: SUMINISTRO DE MATERIALES, ACARREOS, INSTALACIÓN, PRUEBAS, MANO DE OBRA, HERRAMIENTA, EQUIPO, MANIOBRAS LOCALES, ACARREOS, LIMPIEZA, A NIVEL DE OBRA TERMINADA Y TODO LO NECESARIO PARA SU CORRECTA EJECUCIÓN, P.U.O.T.	pza	A						1.00
TOTAL ESTA ESTIMACION									1.00
ACUMULADO ANTERIOR									0.00
VOLUMEN ADICIONAL									0.00
VOLUMEN DE CATALOGO									2.00

REVISÓ

CONTRATISTA

ING. JAIME A. SAENZ MUÑOZ
RESIDENTE DE OBRA

ING. SAÚL GARCÍA PONCE
SUPERVISOR UACH

0060058



 <p>UNIVERSIDAD AUTÓNOMA DE CHIHUAHUA RESIDENCIA DE OBRA</p>		<p>OBRA:</p> <p>INSTALACIÓN DE MEDIA TENSIÓN SUBTERRÁNEA DE LA FACULTAD DE ODONTOLOGÍA</p>	<p>ESTIMACION No.</p> <p>2 (DOS)</p>
<p>PERIODO:</p> <p>21 DE FEBRERO AL 20 DE MARZO DE 2024</p>	<p>CONTRATO No.:</p> <p>UACH-CCS-020101-2024/AD</p>	<p>RESIDENTE DE OBRA</p> <p>Jaime Alberto Sáenz Muñoz</p>	
<p>FECHA DE ELABORACION:</p> <p>21 DE MARZO DE 2024</p>	<p>ACEPTO CONTRATISTA:</p> <p>COLUMBIA Ingeniería Civil Aplicada</p>		

CROQUIS

No.	CONCEPTO
2.20.01	SUMINISTRO E INSTALACIÓN DE CRUCETA PT 200, GALVANIZADA, INCLUYE: SUMINISTRO DE MATERIALES, ACARREOS, INSTALACIÓN, PRUEBAS, MANO DE OBRA, HERRAMIENTA, EQUIPO, MANIOBRAS LOCALES, ACARREOS, LIMPIEZA, A NIVEL DE OBRA TERMINADA Y TODO LO NECESARIO PARA SU CORRECTA EJECUCIÓN, P.U.O.T.

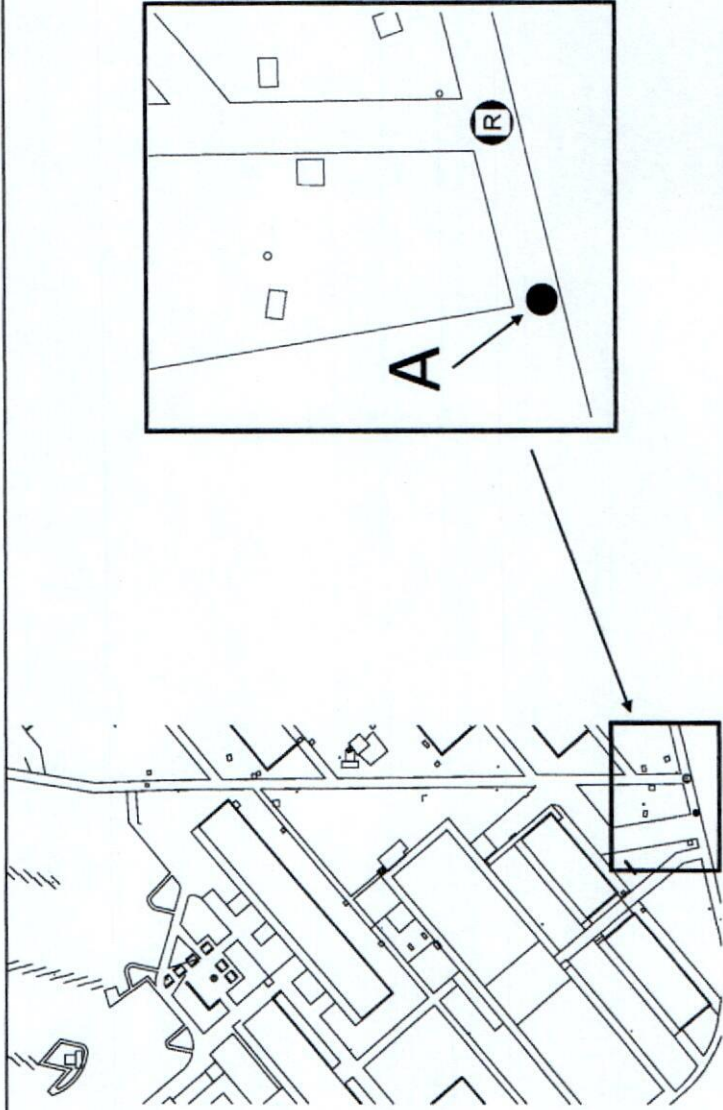

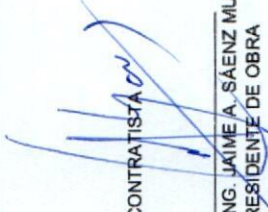
CONTRATISTA

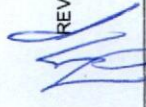
 ING. JAIME A. SÁENZ MUÑOZ
 RESIDENTE DE OBRA

REVISOR

 ING. SAÚL GARCÍA PONCE
 SUPERVISOR UACH

0000059



<p>UNIVERSIDAD AUTÓNOMA DE CHIHUAHUA</p> <p>RESIDENCIA DE OBRA</p>		<p>OBRA:</p> <p>INSTALACIÓN DE MEDIA TENSIÓN SUBTERRÁNEA DE LA FACULTAD DE ODONTOLOGÍA</p>	<p>ESTIMACION No.</p> <p>2 (DOS)</p>
<p>PERIODO:</p> <p>21 DE FEBRERO AL 20 DE MARZO DE 2024</p>		<p>CONTRATO No.:</p> <p>UACH-CCS-020701-2024/AD</p>	<p>RESIDENTE DE OBRA</p> <p>Jaime Alberto Saenz Muñoz</p>
<p>FECHA DE ELABORACION:</p> <p>21 DE MARZO DE 2024</p>		<p>ACEPTO CONTRATISTA:</p> <p>COLUMBIA Ingeniería Civil Aplicada</p>	

FOTOS

No.	CONCEPTO
2.20.01	SUMINISTRO E INSTALACIÓN DE CRUCETA PT 200, GALVANIZADA, INCLUYE: SUMINISTRO DE MATERIALES, ACARREOS, INSTALACIÓN, PRUEBAS, MANO DE OBRA, HERRAMIENTA, EQUIPO, MANIOBRAS LOCALES, ACARREOS, LIMPIEZA, A NIVEL DE OBRA TERMINADA Y TODO LO NECESARIO PARA SU CORRECTA EJECUCIÓN, P.U.O.T.

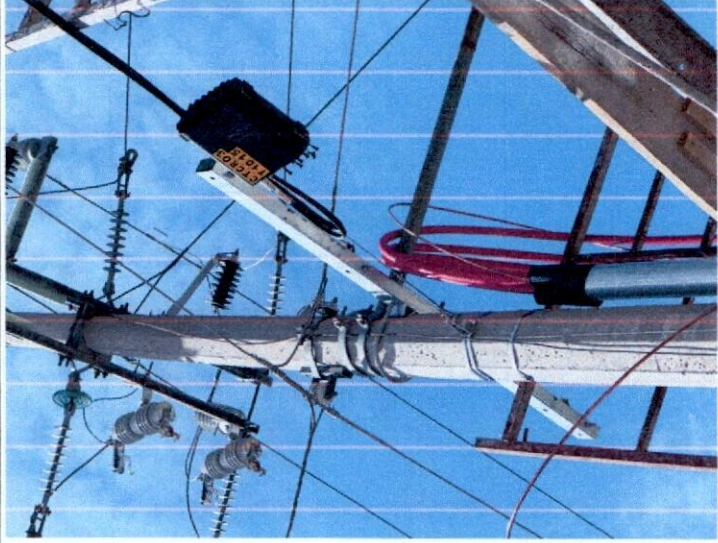

CONTRATISTA

[Signature]

ING. JAIME A. SAENZ MUÑOZ
RESIDENTE DE OBRA

REVISÓ

[Signature]

ING. SAÚL GARCÍA PONCE
SUPERVISOR UACH

 <p>UNIVERSIDAD AUTÓNOMA DE CHIHUAHUA RESIDENCIA DE OBRA</p>	<p>OBRA: INSTALACIÓN DE MEDIA TENSION SUBTERRANEA DE LA FACULTAD DE ODONTOLOGIA</p> <p>ESTIMACION No. 2 (DOS)</p> <p>PERIODO: 21 DE FEBRERO AL 20 DE MARZO DE 2024</p> <p>CONTRATO No.: UACH-CCS-020101-2024/AD</p> <p>FECHA DE ELABORACION: 21 DE MARZO DE 2024</p> <p>ACEPTO CONTRATISTA: COLUMBIA Ingenieria Civil Aplicada</p> <p style="text-align: right;">RESIDENTE DE OBRA Jaime Alberto Saenz Muñoz</p>
--	---

GENERADOR

No.	CONCEPTO	UNIDAD	LOCAL	TIPO	LARGO	ANCHO	SUB TOTAL	No. DE VECES	CANTIDAD TOTAL
2.20.02	SUMINISTRO E INSTALACIÓN DE APARTARRAYOS 18 KV, INCLUYE: SUMINISTRO DE MATERIALES, ACARREOS, INSTALACIÓN, PRUEBAS, MANO DE OBRA, HERRAMIENTA, EQUIPO, MANIOBRAS LOCALES, ACARREOS, LIMPIEZA, A NIVEL DE OBRA TERMINADA Y TODO LO NECESARIO PARA SU CORRECTA EJECUCIÓN, P.U.O.T.	pza	A						3.00
TOTAL ESTA ESTIMACION									3.00
ACUMULADO ANTERIOR									0.00
VOLUMEN ADICIONAL									0.00
VOLUMEN DE CATALOGO									3.00

CONTRATISTA

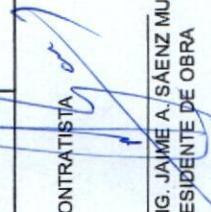
 ING. JAIMÉ A. SAENZ MUÑOZ
 RESIDENTE DE OBRA

REVISÓ

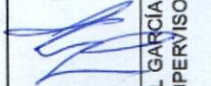

 ING. SAÚL GARCÍA PONCE
 SUPERVISOR UACH

0000061

 <p>UNIVERSIDAD AUTÓNOMA DE CHIHUAHUA RESIDENCIA DE OBRA</p>		<p>OBRA:</p> <p>INSTALACIÓN DE MEDIA TENSIÓN SUBTERRÁNEA DE LA FACULTAD DE ODONTOLOGÍA</p>		ESTIMACION No.	2 (DOS)
<p>PERIODO:</p> <p>21 DE FEBRERO AL 20 DE MARZO DE 2024</p>		<p>CONTRATO No.:</p> <p>UACH-CCS-020101-2024IAD</p>		RESIDENTE DE OBRA	
<p>FECHA DE ELABORACION:</p> <p>21 DE MARZO DE 2024</p>		<p>ACEPTO CONTRATISTA:</p> <p>COLUMBIA Ingeniería Civil Aplicada</p>		Jaime Alberto Saenz Muñoz	

CROQUIS

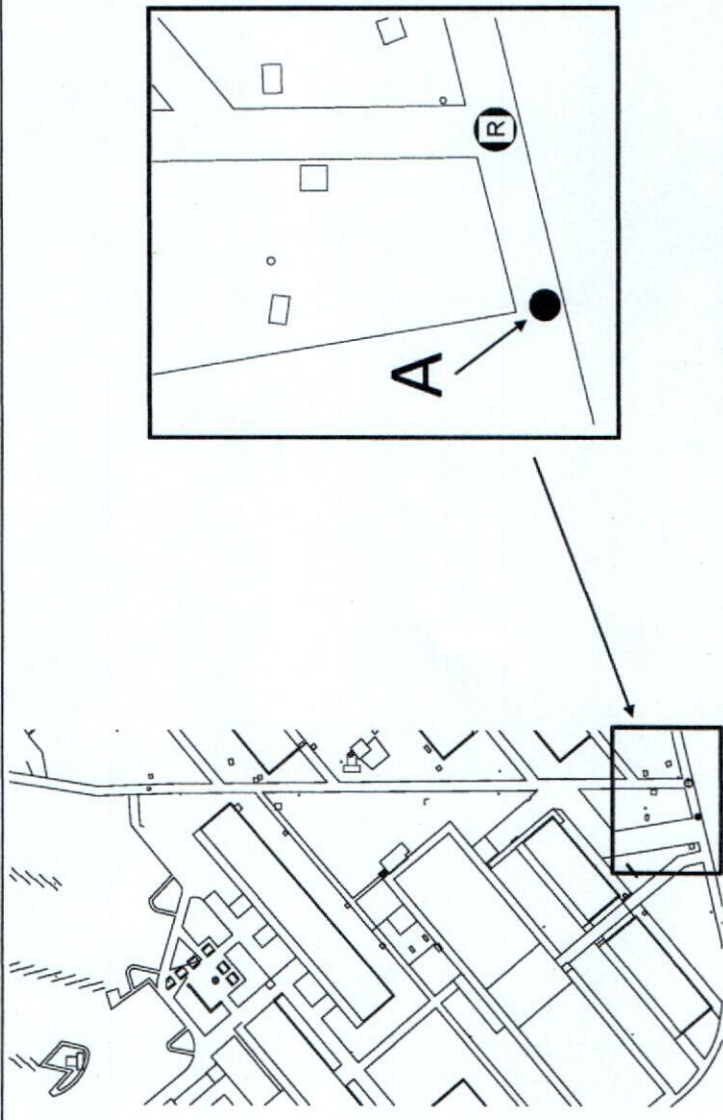
No.	CONCEPTO
2.20.02	SUMINISTRO E INSTALACIÓN DE APARTARRAYOS 18 KV, INCLUYE: SUMINISTRO DE MATERIALES, ACARREOS, INSTALACIÓN, PRUEBAS, MANO DE OBRA, HERRAMIENTA, EQUIPO, MANIOBRAS LOCALES, ACARREOS, LIMPIEZA, A NIVEL DE OBRA TERMINADA Y TODO LO NECESARIO PARA SU CORRECTA EJECUCIÓN, P.U.O.T.



CONTRATISTA

ING. JAIME A. SAENZ MUÑOZ
RESIDENTE DE OBRA

REVISÓ

ING. SAÚL GARCÍA PONCE
SUPERVISOR UACH

 <p>UNIVERSIDAD AUTÓNOMA DE CHIHUAHUA RESIDENCIA DE OBRA</p>		<p>OBRA:</p> <p>INSTALACIÓN DE MEDIA TENSIÓN SUBTERRÁNEA DE LA FACULTAD DE ODONTOLOGÍA</p>		ESTIMACIÓN No.	2 (DOS)
<p>PERIODO:</p> <p>21 DE FEBRERO AL 20 DE MARZO DE 2024</p>		<p>CONTRATO No.:</p> <p>UACH-CCS-020101-2024AD</p>		RESIDENTE DE OBRA	
<p>FECHA DE ELABORACION:</p> <p>21 DE MARZO DE 2024</p>		<p>ACEPTO CONTRATISTA:</p> <p>COLUMBIA Ingeniería Civil Aplicada</p>		Jaime Alberto Sáenz Muñoz	

FOTOS

No.	CONCEPTO
2.20.02	SUMINISTRO E INSTALACIÓN DE APARTARRAYOS 18 KV, INCLUYE: SUMINISTRO DE MATERIALES, ACARREOS, INSTALACIÓN, PRUEBAS, MANO DE OBRA, HERRAMIENTA, EQUIPO, MANIOBRAS LOCALES, ACARREOS, LIMPIEZA, A NIVEL DE OBRA TERMINADA Y TODO LO NECESARIO PARA SU CORRECTA EJECUCIÓN, P.U.O.T.

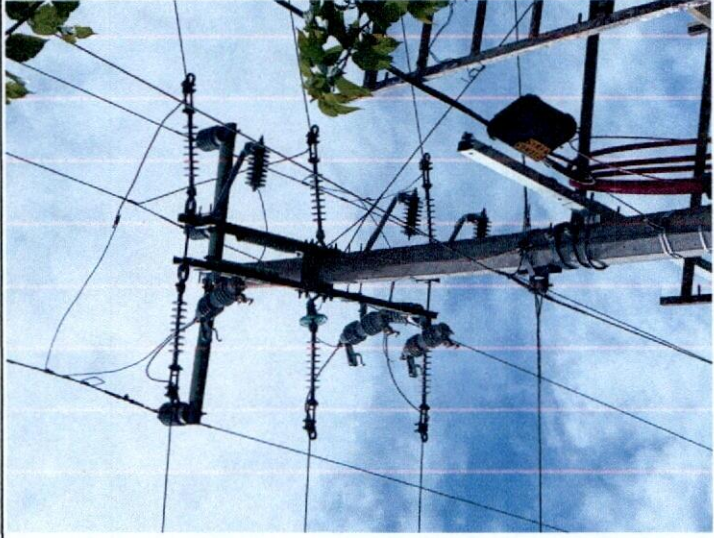

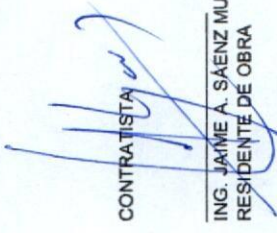
CONTRATISTA

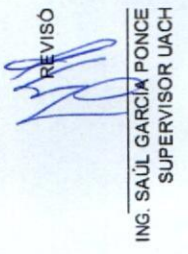
 ING. JAIME A. SÁENZ MUÑOZ
 RESIDENTE DE OBRA

REVISÓ

 ING. SAÚL GARCÍA PONCE
 SUPERVISOR UACH

0060063



OBRA: INSTALACIÓN DE MEDIA TENSION SUBTERRANEA DE LA FACULTAD DE ODONTOLOGIA		ESTIMACION No. 2 (DOS)
PERIODO: 21 DE FEBRERO AL 20 DE MARZO DE 2024	CONTRATO No.: UACH-CCS-020101-2024/AD	RESIDENTE DE OBRA Jaime Alberto Saenz Muñoz
FECHA DE ELABORACION: 21 DE MARZO DE 2024	ACEPTO CONTRATATISTA: COLUMBIA Ingenieria Civil Aplicada	
RESIDENCIA DE OBRA		

GENERADOR

Nc.	CONCEPTO	UNIDAD	LOCAL	TIPO	LARGO	ANCHO	SUB TOTAL	No. DE VECES	CANTIDAD TOTAL
2.20.03	SUMINISTRO E INSTALACIÓN DE CORTACIRCUITOS, INCLUYE: SUMINISTRO DE MATERIALES, ACARREOS, INSTALACIÓN, PRUEBAS, MANO DE OBRA, HERRAMIENTA, EQUIPO, MANIOBRAS LOCALES, ACARREOS, LIMPIEZA, A NIVEL DE OBRA TERMINADA Y TODO LO NECESARIO PARA SU CORRECTA EJECUCIÓN, P.U.O.T.	pza	A						3.00
TOTAL ESTA ESTIMACION									3.00
ACUMULADO ANTERIOR									0.00
VOLUMEN ADICIONAL									0.00
VOLUMEN DE CATALOGO									3.00

CONTRATATISTA:

REVISÓ

 ING. SAÚL GARCÍA PONCE
 SUPERVISOR UACH

0000064



 <p>UNIVERSIDAD AUTÓNOMA DE CHIHUAHUA RESIDENCIA DE OBRA</p>	<p>OBRA: INSTALACIÓN DE MEDIA TENSIÓN SUBTERRÁNEA DE LA FACULTAD DE ODONTOLOGÍA</p>	<p>ESTIMACION No. 2 (DOS)</p>
<p>PERIODO: 21 DE FEBRERO AL 20 DE MARZO DE 2024</p>	<p>CONTRATO No.: UACH-CCS-029101-2024/AD</p>	<p>RESIDENTE DE OBRA Jaime Alberto Saenz Muñoz</p>
<p>FECHA DE ELABORACION: 21 DE MARZO DE 2024</p>	<p>ACEPTO CONTRATISTA: COLUMBIA Ingeniería Civil Aplicada</p>	

CROQUIS

No.	CONCEPTO
2.20.03	SUMINISTRO E INSTALACIÓN DE CORTACIRCUITOS, INCLUYE: SUMINISTRO DE MATERIALES, ACARREOS, INSTALACIÓN, PRUEBAS, MANO DE OBRA, HERRAMIENTA, EQUIPO, MANIOBRAS LOCALES, ACARREOS, LIMPIEZA, A NIVEL DE OBRA TERMINADA Y TODO LO NECESARIO PARA SU CORRECTA EJECUCIÓN, P.U.O.T.

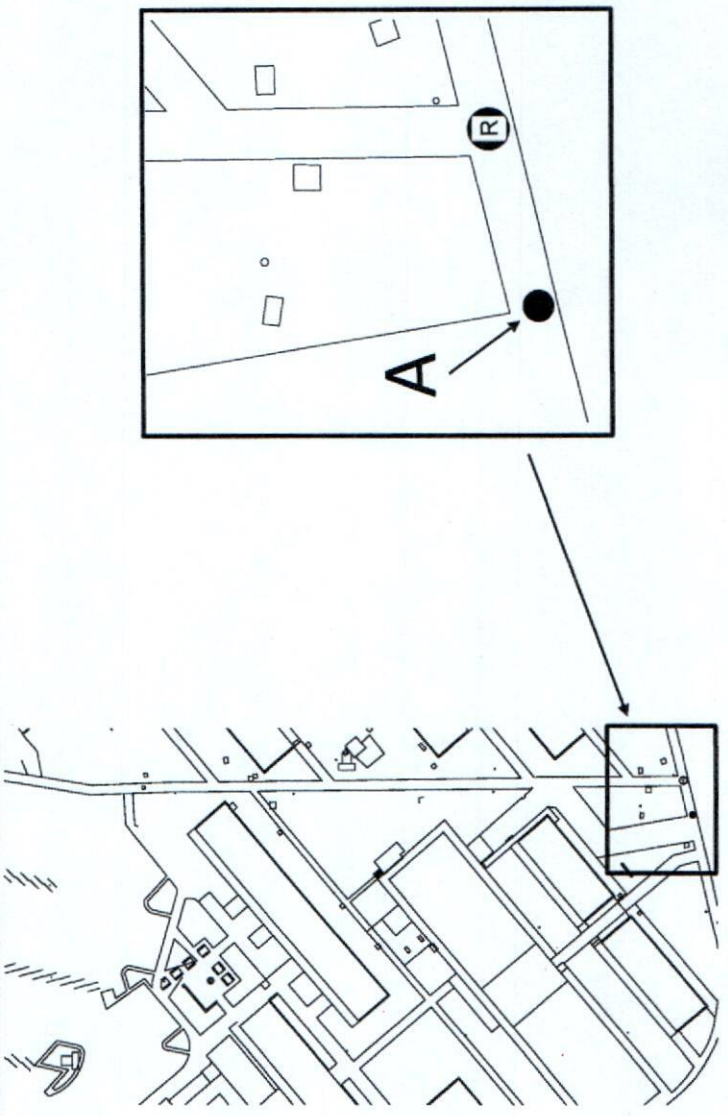

CONTRATISTA

ING. JAIME A. SAENZ MUÑOZ
RESIDENTE DE OBRA

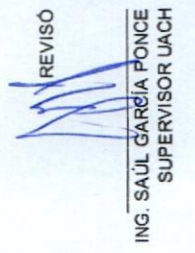
REVISÓ

ING. SAÚL GARCÍA PONCE
SUPERVISOR UACH

0000065

 <p>UNIVERSIDAD AUTÓNOMA DE CHIHUAHUA RESIDENCIA DE OBRA</p>		<p>OBRA:</p> <p>INSTALACIÓN DE MEDIA TENSIÓN SUBTERRÁNEA DE LA FACULTAD DE ODONTOLOGÍA</p>		ESTIMACION No.	2 (DOS)
<p>PERIODO:</p> <p>21 DE FEBRERO AL 20 DE MARZO DE 2024</p>		<p>CONTRATO No.:</p> <p>UACH-CCS-020101-2024AD</p>		RESIDENTE DE OBRA	
<p>FECHA DE ELABORACION:</p> <p>21 DE MARZO DE 2024</p>		<p>ACEPTO CONTRATISTA:</p> <p>COLUMBIA Ingeniería Civil Aplicada</p>		Jaime Alberto Saenz Muñoz	

FOTOS

No.	CONCEPTO
2.20.03	SUMINISTRO E INSTALACIÓN DE CORTACIRCUITOS, INCLUYE: SUMINISTRO DE MATERIALES, ACARREOS, INSTALACIÓN, PRUEBAS, MANO DE OBRA, HERRAMIENTA, EQUIPO, MANIOBRAS LOCALES, ACARREOS, LIMPIEZA, A NIVEL DE OBRA TERMINADA Y TODO LO NECESARIO PARA SU CORRECTA EJECUCIÓN, P.U.O.T.

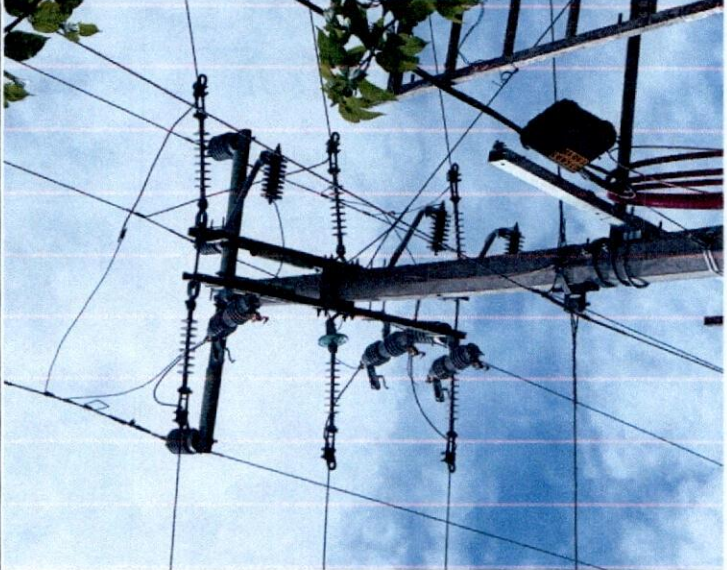

CONTRATISTA

(Signature)

ING. JAIME A. SAENZ MUÑOZ
RESIDENTE DE OBRA

REVISÓ

(Signature)

ING. SAUL GARCÍA PONCE
SUPERVISOR UACH



UNIVERSIDAD AUTÓNOMA DE CHIHUAHUA
RESIDENCIA DE OBRA

OBRA: INSTALACIÓN DE MEDIA TENSIÓN SUBTERRÁNEA DE LA FACULTAD DE ODONTOLOGÍA	ESTIMACION No. 2 (DOS)	RESIDENTE DE OBRA Jaime Alberto Saenz Muñoz
PERIODO: 21 DE FEBRERO AL 20 DE MARZO DE 2024	CONTRATO No.: UACH-CCS-020101-2024/AD	
FECHA DE ELABORACION: 21 DE MARZO DE 2024	ACEPTO CONTRATISTA: COLUMBIA Ingeniería Civil Aplicada	

GENERADOR

No.	CONCEPTO	UNIDAD	LOCAL	TIPO	LARGO	ANCHO	SUB TOTAL	No. DE VECES	CANTIDAD TOTAL
2.20.06	SUMINISTRO E INSTALACIÓN DE Bota Termocontractil 3 Salidas Para Tubería 4", INCLUYE: SUMINISTRO DE MATERIALES, ACARREOS, INSTALACIÓN, PRUEBAS, MANO DE OBRA, HERRAMIENTA, EQUIPO, MANIOBRAS LOCALES, ACARREOS, LIMPIEZA, A NIVEL DE OBRA TERMINADA Y TODO LO NECESARIO PARA SU CORRECTA EJECUCIÓN, P.U.O.T.	pza	A						1.00
TOTAL ESTA ESTIMACION									1.00
ACUMULADO ANTERIOR									0.00
VOLUMEN ADICIONAL									0.00
VOLUMEN DE CATALOGO									1.00

CONTRATISTA

ING. JAIME A. SAENZ MUÑOZ
RESIDENTE DE OBRA

REVISÓ

ING. SAÚL GARCÍA PONCE
SUPERVISOR UACH

0000067

 <p>UNIVERSIDAD AUTÓNOMA DE CHIHUAHUA RESIDENCIA DE OBRA</p>		<p>OBRA:</p> <p>INSTALACIÓN DE MEDIA TENSIÓN SUBTERRÁNEA DE LA FACULTAD DE ODONTOLOGÍA</p>	<p>ESTIMACION No.</p> <p>2 (DOS)</p>
<p>PERIODO:</p> <p>21 DE FEBRERO AL 20 DE MARZO DE 2024</p>	<p>CONTRATO No.:</p> <p>UACH-CCS-020101-2024/AD</p>	<p>RESIDENTE DE OBRA</p> <p>Jaime Alberto Saenz Muñoz</p>	
<p>FECHA DE ELABORACION:</p> <p>21 DE MARZO DE 2024</p>	<p>ACEPTO CONTRATISTA:</p> <p>COLUMBIA Ingeniería Civil Aplicada</p>	<p>CROQUIS</p>	

No.	CONCEPTO
2.20.06	SUMINISTRO E INSTALACIÓN DE Bota Termocontractil 3 Salidas Para Tubería 4", INCLUYE: SUMINISTRO DE MATERIALES, ACARREOS, INSTALACIÓN, PRUEBAS, MANO DE OBRA, HERRAMIENTA, EQUIPO, MANIOBRAS LOCALES, ACARREOS, LIMPIEZA, A NIVEL DE OBRA TERMINADA Y TODO LO NECESARIO PARA SU CORRECTA EJECUCIÓN, P.U.O.T.

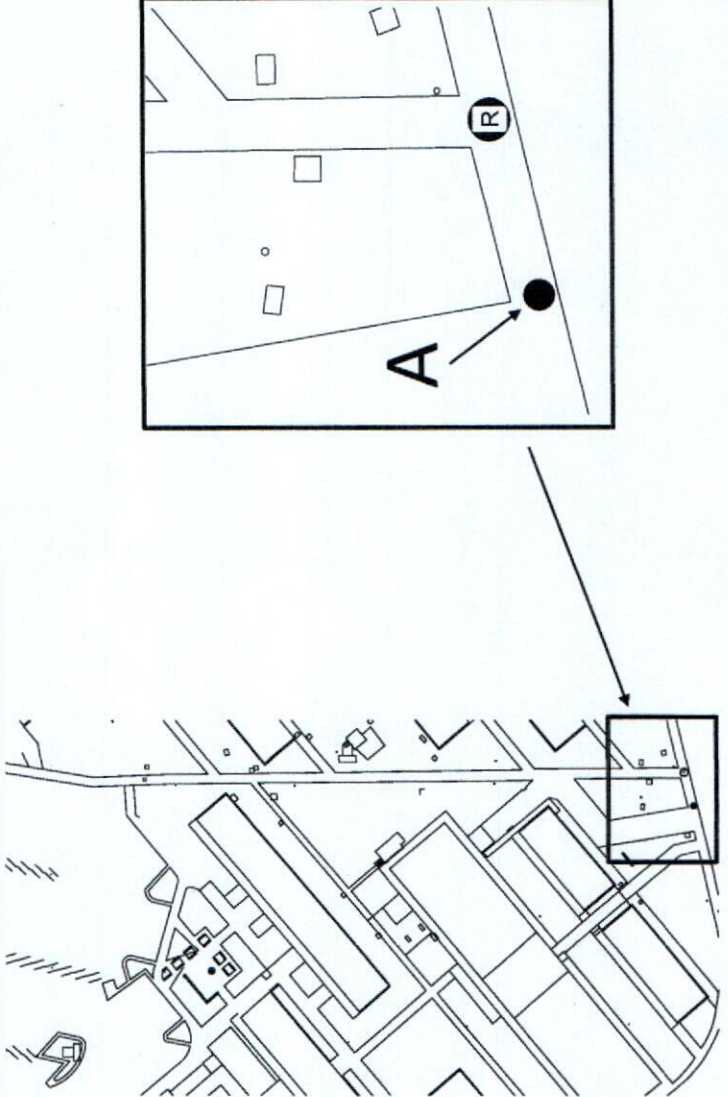

CONTRATISTA

[Signature]

ING. JAIME A. SAENZ MUÑOZ
RESIDENTE DE OBRA

REVISÓ

[Signature]

ING. SAUL GARCÍA PONCE
SUPERVISOR UACH

0000068

 <p>UNIVERSIDAD AUTÓNOMA DE CHIHUAHUA RESIDENCIA DE OBRA</p>		<p>OBRA:</p> <p>INSTALACIÓN DE MEDIA TENSIÓN SUBTERRÁNEA DE LA FACULTAD DE ODONTOLOGÍA</p>	<p>ESTIMACION No.</p> <p>2 (DOS)</p>
<p>PERIODO:</p> <p>21 DE FEBRERO AL 20 DE MARZO DE 2024</p>	<p>CONTRATO No.:</p> <p>UACH-CCS-020101-2024/AD</p>	<p>RESIDENTE DE OBRA</p> <p>Jaime Alberto Saenz Muñoz</p>	
<p>FECHA DE ELABORACION:</p> <p>21 DE MARZO DE 2024</p>	<p>ACEPTO CONTRATISTA:</p> <p>COLUMBIA Ingeniería Civil Aplicada</p>		

FOTOS

No.	CONCEPTO
2.20.06	SUMINISTRO E INSTALACIÓN DE Bota Termococtractil 3 Salidas Para Tubería 4". INCLUYE: SUMINISTRO DE MATERIALES, ACARREOS, INSTALACIÓN, PRUEBAS, MANO DE OBRA, HERRAMIENTA, EQUIPO, MANIOBRAS LOCALES, ACARREOS, LIMPIEZA, A NIVEL DE OBRA TERMINADA Y TODO LO NECESARIO PARA SU CORRECTA EJECUCIÓN, P.U.O.T.

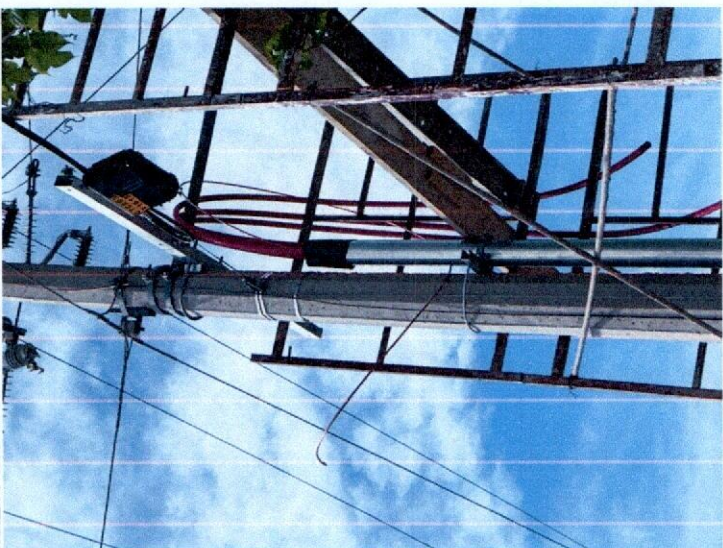

CONTRATISTA

[Signature]

ING. JAIME A. SAENZ MUÑOZ
RESIDENTE/DE OBRA

REVISÓ

[Signature]

ING. SAUL GARCÍA PONCE
SUPERVISOR UACH

 <p>UNIVERSIDAD AUTÓNOMA DE CHIHUAHUA RESIDENCIA DE OBRA</p>	<p>OBRA: INSTALACIÓN DE MEDIA TENSION SUBTERRÁNEA DE LA FACULTAD DE ODONTOLOGIA</p> <p>PERIODO: 21 DE FEBRERO AL 20 DE MARZO DE 2024</p> <p>FECHA DE ELABORACION: 21 DE MARZO DE 2024</p>	<p>ESTIMACION No. 2 (DOS)</p> <p>CONTRATO No.: UACH-CCS-020101-2024/AD</p> <p>ACEPTO CONTRATISTA: COLUMBIA Ingeniería Civil Aplicada</p>	<p>RESIDENTE DE OBRA Jaime Alberto Saenz Muñoz</p>
--	--	---	---

GENERADOR

No.	CONCEPTO	UNIDAD	LOCAL	TIPO	LARGO	ANCHO	SUB TOTAL	No. DE VECES	CANTIDAD TOTAL
2.20.07	SUMINISTRO E INSTALACIÓN DE ABRAZADERA UL, INCLUYE: SUMINISTRO DE MATERIALES, ACARREOS, INSTALACIÓN, PRUEBAS, MANO DE OBRA, HERRAMIENTA, EQUIPO, MANIOBRAS LOCALES, ACARREOS, LIMPIEZA, A NIVEL DE OBRA TERMINADA Y TODO LO NECESARIO PARA SU CORRECTA EJECUCIÓN, P.U.O.T.	pza	A						1.00
TOTAL ESTA ESTIMACION									1.00
ACUMULADO ANTERIOR									0.00
VOLUMEN ADICIONAL									0.00
VOLUMEN DE CATALOGO									2.00

CONTRATISTA

ING. JAIME A. SAENZ MUÑOZ
RESIDENTE DE OBRA

REVISÓ

ING. SAÚL GARCÍA PONCE
SUPERVISOR UACH



UNIVERSIDAD AUTÓNOMA DE CHIHUAHUA

RESIDENCIA DE OBRA

OBRA:	INSTALACIÓN DE MEDIA TENSIÓN SUBTERRÁNEA DE LA FACULTAD DE ODONTOLOGÍA	ESTIMACION No.	2 (DOS)
PERIODO:	21 DE FEBRERO AL 20 DE MARZO DE 2024	CONTRATO No.:	UACH-CCS-020101-2024AD
FECHA DE ELABORACION:	21 DE MARZO DE 2024	ACEPTO CONTRATISTA:	COLUMBIA Ingeniería Civil Aplicada
		RESIDENTE DE OBRA	Jaime Alberto Saenz Muñoz

CROQUIS

No.	CONCEPTO
2.20.07	SUMINISTRO E INSTALACIÓN DE ABRAZADERA UL, INCLUYE: SUMINISTRO DE MATERIALES, ACARREOS, INSTALACIÓN, PRUEBAS, MANO DE OBRA, HERRAMIENTA, EQUIPO, MANIOBRAS LOCALES, ACARREOS, LIMPIEZA, A NIVEL DE OBRA TERMINADA Y TODO LO NECESARIO PARA SU CORRECTA EJECUCIÓN, P.U.O.T.

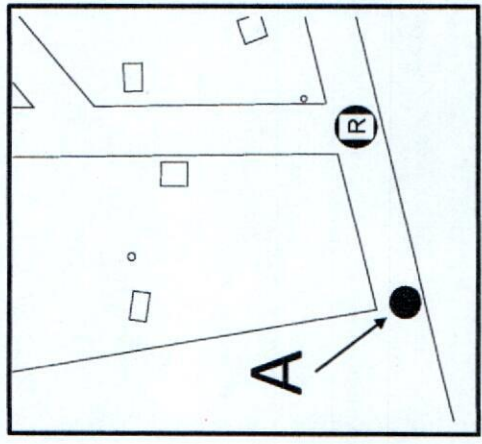
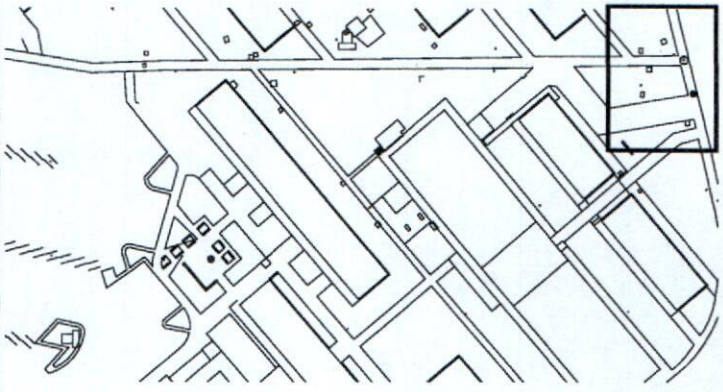

CONTRATISTA

 ING. JAIME A. SAENZ MUÑOZ
 RESIDENTE DE OBRA

REVISÓ

 ING. SAUL GARCÍA PONCE
 SUPERVISOR UACH

0000071



 <p>UNIVERSIDAD AUTÓNOMA DE CHIHUAHUA RESIDENCIA DE OBRA</p>		<p>OBRA:</p> <p>INSTALACIÓN DE MEDIA TENSIÓN SUBTERRÁNEA DE LA FACULTAD DE ODONTOLOGÍA</p>		ESTIMACION No.
<p>PERIODO:</p> <p>21 DE FEBRERO AL 20 DE MARZO DE 2024</p>		<p>CONTRATO No.:</p> <p>UACH-CCS-020101-2024/AD</p>		RESIDENTE DE OBRA
<p>FECHA DE ELABORACION:</p> <p>21 DE MARZO DE 2024</p>		<p>ACEPTO CONTRATISTA:</p> <p>COLUMBIA Ingeniería Civil Aplicada</p>		Jaime Alberto Saenz Muñoz

FOTOS

No.	CONCEPTO
2.20.07	SUMINISTRO E INSTALACIÓN DE ABRAZADERA UL, INCLUYE: SUMINISTRO DE MATERIALES, ACARREOS, INSTALACIÓN, PRUEBAS, MANO DE OBRA, HERRAMIENTA, EQUIPO, MANIOBRAS LOCALES, ACARREOS, LIMPIEZA, A NIVEL DE OBRA TERMINADA Y TODO LO NECESARIO PARA SU CORRECTA EJECUCIÓN, P.U.O.T.



CONTRATISTA
[Signature]
ING. JAIME A. SAENZ MUÑOZ
RESIDENTE DE OBRA

REVISÓ
[Signature]
ING. SAUL GARCÍA PONCE
SUPERVISOR UACH

 <p>UNIVERSIDAD AUTÓNOMA DE CHIHUAHUA</p> <p>RESIDENCIA DE OBRA</p>	<p>OBRA: INSTALACIÓN DE MEDIA TENSIÓN SUBTERRÁNEA DE LA FACULTAD DE ODONTOLOGÍA</p> <p>ESTIMACION No. 2 (COS)</p> <p>PERIODO: 21 DE FEBRERO AL 20 DE MARZO DE 2024</p> <p>CONTRATO No.: UACH-CCS-202101-2024/AD</p> <p>FECHA DE ELABORACION: 21 DE MARZO DE 2024</p> <p>ACEPTO CONTRATISTA: COLUMBIA Ingeniería Civil Aplicada</p>	<p>RESIDENTE DE OBRA Jaime Alberto Saenz Muñoz</p>
---	--	---

GENERADOR

No.	CONCEPTO	UNIDAD	LOCAL	TIPO	LARGO	ANCHO	SUB TOTAL	No. DE VECES	CANTIDAD TOTAL
2.20.09	SUMINISTRO E INSTALACIÓN DE CONECTOR BIPARTIDO KS20 MARCA BURNDY, INCLUYE: SUMINISTRO DE MATERIALES, ACARREOS, INSTALACIÓN, PRUEBAS, MANO DE OBRA, HERRAMIENTA, EQUIPO, MANIOBRAS LOCALES, ACARREOS, LIMPIEZA, A NIVEL DE OBRA TERMINADA Y TODO LO NECESARIO PARA SU CORRECTA EJECUCIÓN, P.U.O.T.	pza	A						4.00
TOTAL ESTA ESTIMACION									4.00
ACUMULADO ANTERIOR									0.00
VOLUMEN ADICIONAL									0.00
VOLUMEN DE CATALOGO									4.00

CONTRATISTA

REVISÓ

ING. JAIME A. SAENZ MUÑOZ
RESIDENTE DE OBRA

ING. SAÚL GARCÍA PONCE
SUPERVISOR UACH



 <p>UNIVERSIDAD AUTÓNOMA DE CHIHUAHUA RESIDENCIA DE OBRA</p>		<p>OBRA: INSTALACIÓN DE MEDIA TENSIÓN SUBTERRÁNEA DE LA FACULTAD DE ODONTOLOGÍA</p>	<p>ESTIMACION No. 2 (DOS)</p>
<p>PERIODO: 21 DE FEBRERO AL 20 DE MARZO DE 2024</p>	<p>CONTRATO No.: UACH-CCS-020101-2024/AD</p>	<p>RESIDENTE DE OBRA Jaime Alberto Sáenz Muñoz</p>	
<p>FECHA DE ELABORACION: 21 DE MARZO DE 2024</p>	<p>ACEPTO CONTRATISTA: COLUMEIA Ingeniería Civil Aplicada</p>	<p>CROQUIS</p>	

No.	CONCEPTO
2.20.09	SUMINISTRO E INSTALACIÓN DE CONECTOR BIPARTIDO KS20 MARCA BURNDY, INCLUYE: SUMINISTRO DE MATERIALES, ACARREOS, INSTALACIÓN, PRUEBAS, MANO DE OBRA, HERRAMIENTA, EQUIPO, MANIOBRAS LOCALES, ACARREOS, LIMPIEZA, A NIVEL DE OBRA TERMINADA Y TODO LO NECESARIO PARA SU CORRECTA EJECUCIÓN, P.U.O.T.

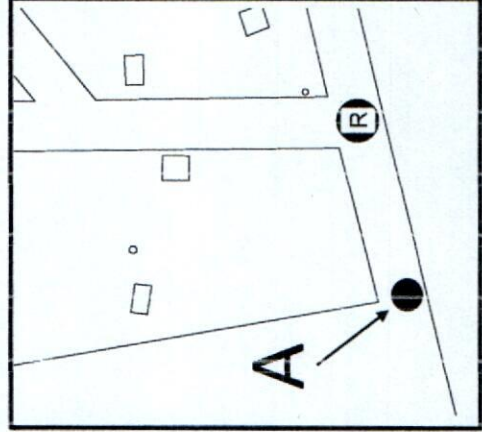
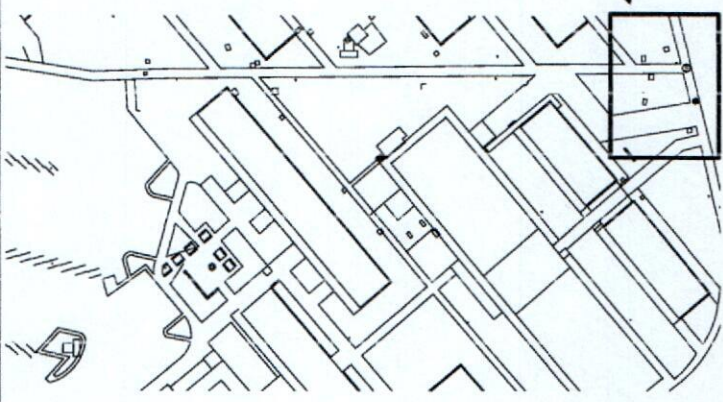

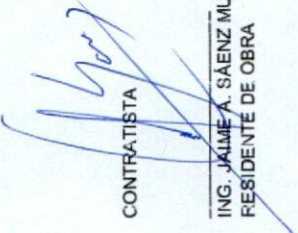
CONTRATISTA

ING. JAIME A. SÁENZ MUÑOZ
RESIDENTE DE OBRA

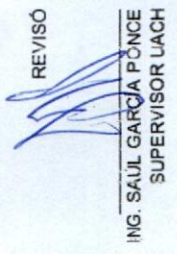
REVISÓ

ING. SAUL GARCÍA PONCE
SUPERVISOR UACH

 <p>UNIVERSIDAD AUTÓNOMA DE CHIHUAHUA RESIDENCIA DE OBRA</p>		<p>OBRA: INSTALACIÓN DE MEDIA TENSIÓN SUBTERRÁNEA DE LA FACULTAD DE ODONTOLOGÍA</p>	<p>ESTIMACION No. 2 (DOS)</p>
<p>PERIODO: 21 DE FEBRERO AL 20 DE MARZO DE 2024</p>		<p>CONTRATO No.: UACH-CCS-020101-2024/AD</p>	<p>RESIDENTE DE OBRA Jaime Alberto Sáenz Muñoz</p>
<p>FECHA DE ELABORACION: 21 DE MARZO DE 2024</p>		<p>ACEPTO CONTRATISTA: COLUMBIA Ingenieros Civil Aplicada</p>	

FOTOS

No.	CONCEPTO
2.20.09	SUMINISTRO E INSTALACIÓN DE CONECTOR BIPARTIDO KS20 MARCA BURNDY, INCLUYE: SUMINISTRO DE MATERIALES, ACARREOS, INSTALACIÓN, PRUEBAS, MANO DE OBRA, HERRAMIENTA, EQUIPO, MANIOBRAS LOCALES, ACARREOS, LIMPIEZA, A NIVEL DE OBRA TERMINADA Y TODO LO NECESARIO PARA SU CORRECTA EJECUCIÓN, P.U.O.T.

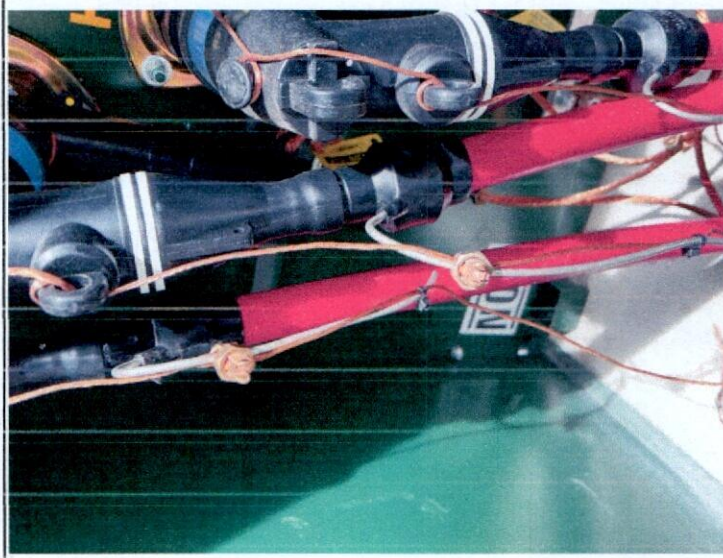
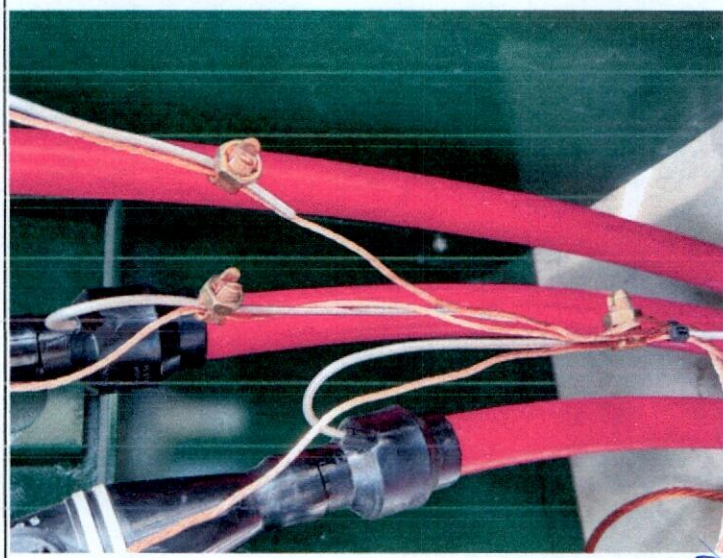

CONTRATISTA

[Signature]
ING. JAIME A. SÁENZ MUÑOZ
RESIDENTE DE OBRA

REVISÓ

[Signature]
ING. SAUL GARCÍA PONCE
SUPERVISOR LACH

 <p>UNIVERSIDAD AUTÓNOMA DE CHIHUAHUA RESIDENCIA DE OBRA</p>	<p>OBRA: INSTALACIÓN DE MEDIA TENSIÓN SUBTERRÁNEA DE LA FACULTAD DE ODONTOLOGÍA</p> <p>PERIODO: 21 DE FEBRERO AL 20 DE MARZO DE 2024</p> <p>FECHA DE ELABORACION: 21 DE MARZO DE 2024</p>	<p>ESTIMACION No. 2 (CCS)</p> <p>CONTRATO No.: UACH-CCS-00101-2024/AD</p> <p>ACEPTO CONTRATISTA: COLUMBIA Ingeniería Civil Aplicada</p>							
GENERADOR									
No.	CONCEPTO	UNIDAD	LOCAL	TIPO	LARGO	ANCHO	SUB TOTAL	No. DE VECES	CANTIDAD TOTAL
2.20.10	CABLE DE COBRE DESNUDO CAL. 4 DURO, DE LA MARCA CONDUMEX, INCLUYE: SUMINISTRO DE MATERIALES, ACARREOS, INSTALACIÓN, PRUEBAS, MANO DE OBRA, HERRAMIENTA, EQUIPO, MANIOBRAS LOCALES, ACARREOS, LIMPIEZA, A NIVEL DE OBRA TERMINADA Y TODO LO NECESARIO PARA SU CORRECTA EJECUCIÓN, P.U.O.T.	M	A						10.00
									TOTAL ESTA ESTIMACION 10.00
									ACUMULADO ANTERIOR 0.00
									VOLUMEN ADICIONAL 0.00
									VOLUMEN DE CATALOGO 10.00

CONTRATISTA
[Signature]

ING. JAIMÉ A. SÁENZ MUÑOZ
RESIDENTE DE OBRA

REVISÓ
[Signature]
ING. SAÚL GARCÍA PONCE
SUPERVISOR UACH

0000076

 <p>UNIVERSIDAD AUTÓNOMA DE CHIHUAHUA RESIDENCIA DE OBRA</p>		<p>ESTIMACION No. 2 (DOS)</p>	
<p>CBRA: INSTALACIÓN DE MEDIA TENSIÓN SUBTERRÁNEA DE LA FACULTAD DE ODONTOLÓGIA</p>		<p>CONTRATO No.: UACH-CCS-020101-2024/AD</p>	
<p>PERIODO: 21 DE FEBRERO AL 20 DE MARZO DE 2024</p>		<p>RESIDENTE DE OBRA Jaime Alberto Saenz Muñoz</p>	
<p>FECHA DE ELABORACION: 21 DE MARZO DE 2024</p>		<p>ACEPTO CONTRATISTA: COLUMEIA Ingeniería Civil Aplicada</p>	

CROQUIS

No.	CONCEPTO
2.20.10	CABLE DE COBRE DESNUDO CAL. 4 DURO, DE LA MARCA CONDUVEX, INCLUYE: SUMINISTRO DE MATERIALES, ACARREOS, INSTALACIÓN, PRUEBAS, MANO DE OBRA, HERRAMIENTA, EQUIPO, MANIOBRAS LOCALES, ACARREOS, LIMPIEZA, A NIVEL DE OBRA TERMINADA Y TODO LO NECESARIO PARA SU CORRECTA EJECUCIÓN, P.U.O.T.

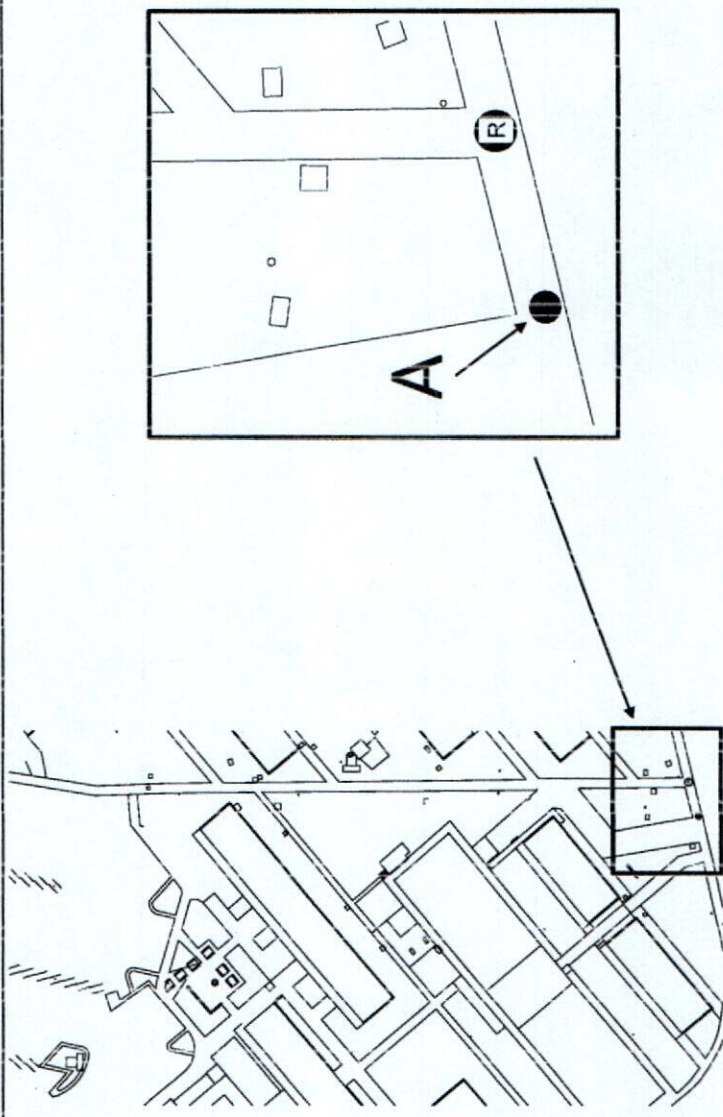

CONTRATISTA
[Signature]
ING. JAIME A. SAENZ MUÑOZ
RESIDENTE DE OBRA

REVISÓ
[Signature]
ING. SAUL GARCÍA PONCE
SUPERVISOR LACH

 <p>UNIVERSIDAD AUTÓNOMA DE CHIHUAHUA</p> <p>RESIDENCIA DE OBRA</p>	<p>OBRA:</p> <p>INSTALACIÓN DE MEDIA TENSIÓN SUBTERRÁNEA DE LA FACULTAD DE ODONTOLOGÍA</p>	<p>ESTIMACION No.</p> <p>2 (DOS)</p>
	<p>PERIODO:</p> <p>21 DE FEBRERO AL 20 DE MARZO DE 2024</p> <p>FECHA DE ELABORACION:</p> <p>21 DE MARZO DE 2024</p>	<p>CONTRATO No.:</p> <p>UACH-CCS-020101-2024MAD</p> <p>ACEPTO CONTRATISTA:</p> <p>COLUMBIA Ingeniería Civil Aplicada s</p>

FOTOS

No.	CONCEPTO
2.20.10	<p>CABLE DE COBRE DESNUDO CAL. 4 DURO, DE LA MARCA CONDUMEX, INCLUYE: SUMINISTRO DE MATERIALES, ACARREOS, INSTALACIÓN, PRUEBAS, MANO DE OBRA, HERRAMIENTA, EQUIPO, MANIOBRAS LOCALES, ACARREOS, LIMPIEZA, A NIVEL DE OBRA TERMINADA Y TODO LO NECESARIO PARA SU CORRECTA EJECUCIÓN, P.U.O.T.</p>

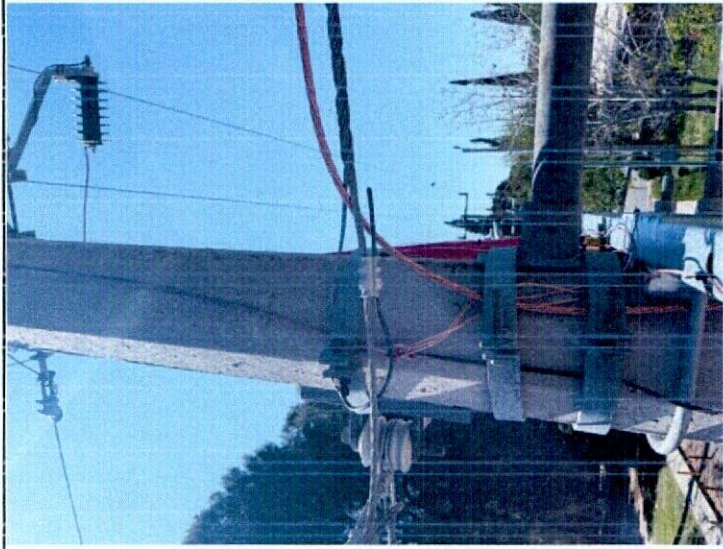
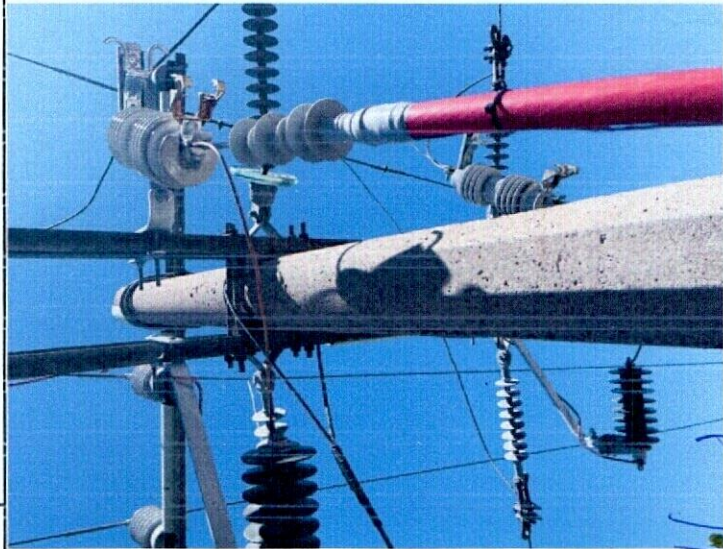

CONTRATISTA *[Signature]*
 ING. JAIME A. SAENZ MUÑOZ
 RESIDENTE DE OBRA

REVISÓ *[Signature]*
 ING. SAUL GARCÍA PONCE
 SUPERVISOR UACH

0000079

 <p>UNIVERSIDAD AUTÓNOMA DE CHIHUAHUA RESIDENCIA DE OBRA</p>	<p>CBRA:</p> <p>INSTALACIÓN DE MEDIA TENSION SUBTERRÁNEA DE LA FACULTAD DE ODONTOLOGÍA</p>	<p>ESTACION No.</p> <p>2 (DOS)</p>	<p>RESIDENTE DE OBRA</p> <p>Jaime Alberto Saenz Muñoz</p>
	<p>PERIODO:</p> <p>21 DE FEBRERO AL 20 DE MARZO DE 2024</p> <p>FECHA DE ELABORACION:</p> <p>21 DE MARZO DE 2024</p>	<p>CONTRATO No.:</p> <p>UACH-CCS-020101-2024AD</p> <p>ACEPTO CONTRATISTA:</p> <p>COLUMBIA Ingeniería Civil Aplicada</p>	<p>CROQUIS</p>

No.	CONCEPTO
2.20.12	<p>SUMINISTRO E INSTALACIÓN DE VARILLAS C.W. 5/8" X 3 M. INCLUYE: SUMINISTRO DE MATERIALES, ACARREOS, INSTALACIÓN, PRUEBAS, MANO DE OBRA, HERRAMIENTA, EQUIPO, MANIOBRAS LOCALES, ACARREOS, LIMPIEZA, A NIVEL DE OBRA TERMINADA Y TODO LO NECESARIO PARA SU CORRECTA EJECUCIÓN. P.U.O.T.</p>

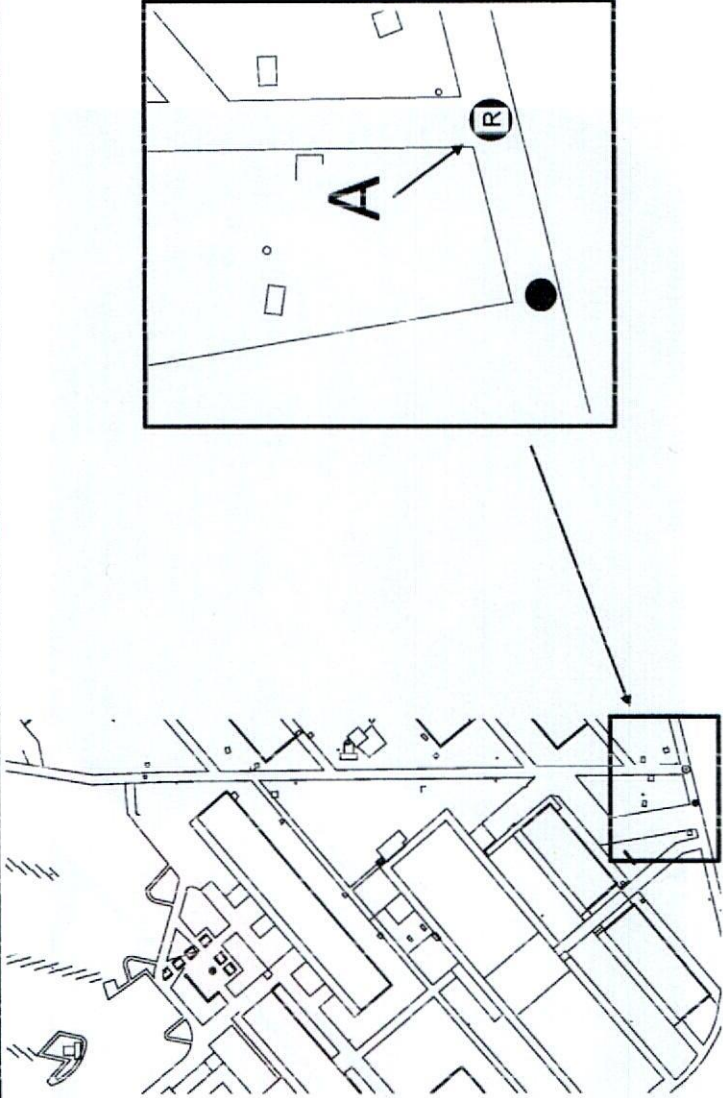

CONTRATISTA

ING. JAIME A. SAENZ MUÑOZ
RESIDENTE DE OBRA

REVISOR

ING. SAUL GARCIA PONCE
SUPERVISOR UACH

 <p>UNIVERSIDAD AUTÓNOMA DE CHIHUAHUA RESIDENCIA DE OBRA</p>		<p>ESTACION No. 2 (DOS)</p>	
<p>CBRA: INSTALACIÓN DE MEDIA TENSION SUBTERRANEA DE LA FACULTAD DE ODONTOLOGIA</p>		<p>CONTRATO No.: UACH-CCS-020101-0224/AD</p>	
<p>PERIODO: 21 DE FEBRERO AL 20 DE MARZO DE 2024</p>		<p>RESIDENTE DE OBRA Jaime Alberto Saenz Muñoz</p>	
<p>FECHA DE ELABORACION: 21 DE MARZO DE 2024</p>		<p>ACEPTO CONTRATISTA: COLUMBIA Ingeniería Civil Aplicada</p>	

FOTOS

No.	CONCEPTO
2..20.12	SUMINISTRO E INSTALACIÓN DE VARILLAS C.W. 5/8" X 3 M, INCLUYE: SUMINISTRO DE MATERIALES, ACARREOS, INSTALACIÓN, PRUEBAS, MANO DE OBRA, HERRAMIENTA, EQUIPO, MANIOBRAS LOCALES, ACARREOS, LIMPIEZA, A NIVEL DE OBRA TERMINADA Y TODO LO NECESARIO PARA SU CORRECTA EJECUCIÓN. P.U.O.T.

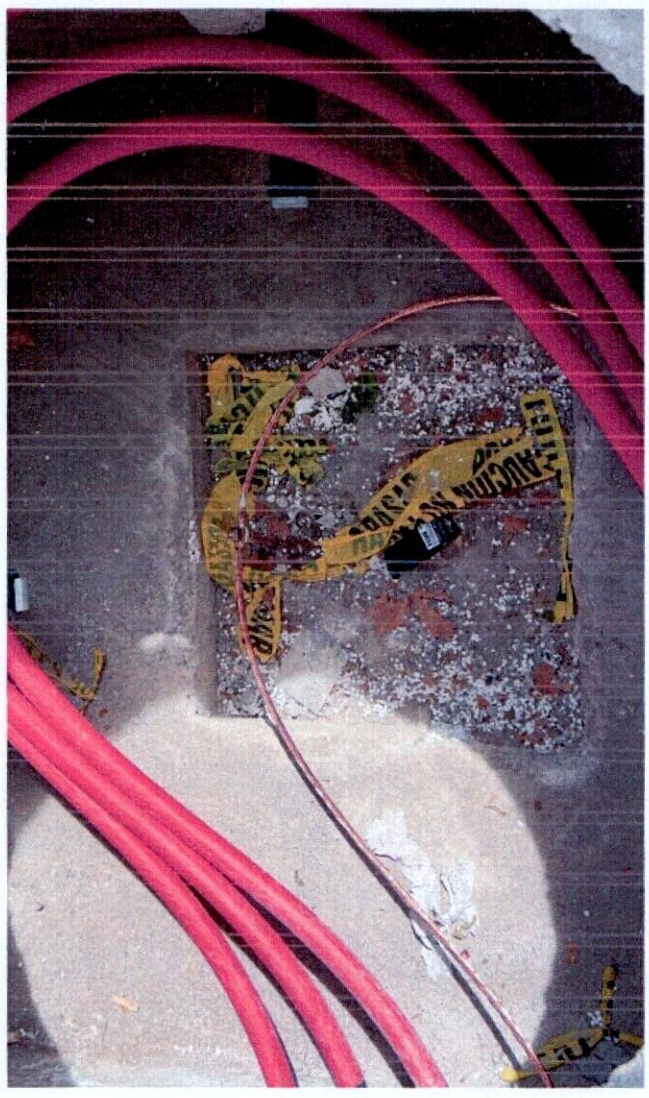

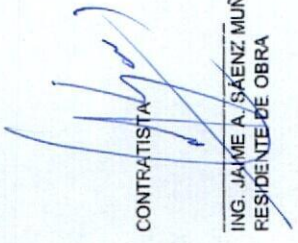
CONTRATISTA

 ING. JAIME A. SAENZ MUÑOZ
 RESIDENTE DE OBRA

REVISÓ

 ING. SAUL GARCIA PONCE
 SUPERVISOR UACH

 <p>UNIVERSIDAD AUTÓNOMA DE CHIHUAHUA RESIDENCIA DE OBRA</p>	<p>OBRA: INSTALACIÓN DE MEDIA TENSIÓN SUBTERRÁNEA DE LA FACULTAD DE ODONTOLOGÍA</p> <p>ESTIMACION No. 2 (DOS)</p>
<p>PERIODO: 21 DE FEBRERO AL 20 DE MARZO DE 2024</p> <p>FECHA DE ELABORACION: 21 DE MARZO DE 2024</p>	<p>CONTRATO No.: UACH-CCS-020101-2024/AD</p> <p>ACEPTO CONTRATISTA: COLUMBIA Ingeniería Civil Aplicada</p>
<p>RESIDENTE DE OBRA Jaime Alberto Saenz Muñoz</p>	

GENERADOR

No.	CONCEPTO	UNIDAD	LOCAL	TIPO	LARGO	ANCHO	SUB TOTAL	No. DE VECES	CANTIDAD TOTAL
2.20.13	SUMINISTRO E INSTALACIÓN DE EMPALME TERMOCONTRACTIL EN FRIO, CLASE 25 KV, CAL 1/0 MCM MARCA 3M O SIMILAR, INCLUYE: SUMINISTRO DE MATERIALES, ACARREOS, INSTALACIÓN, PRUEBAS, MANO DE OBRA, HERRAMIENTA, EQUIPO, MANIOBRAS LOCALES, ACARREOS, LIMPIEZA, A NIVEL DE OBRA TERMINADA Y TODO LO NECESARIO PARA SU CORRECTA EJECUCIÓN, P.U.O.T.	PZA	A						3.00
<p>TOTAL ESTA ESTIMACION 3.00</p> <p>ACUMULADO ANTERIOR 0.00</p> <p>VOLUMEN ADICIONAL 0.00</p> <p>VOLUMEN DE CATALOGO 3.00</p>									

CONTRATISTA: 
 REVISÓ 
 ING. JAIME A. SAENZ MUÑOZ
 RESIDENTE DE OBRA
 SUPERVISOR UACH

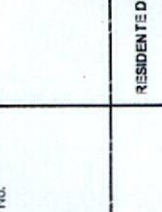
 <p>UNIVERSIDAD AUTÓNOMA DE CHIHUAHUA RESIDENCIA DE OBRA</p>	<p>ESTACION No. 2 (DOS)</p> <p>CONTRATO No.: UACH-CCS-020101-0204AD</p> <p>RESIDENTE DE OBRA Jaime Alberto Saenz Muñoz</p>
<p>OBRA: INSTALACIÓN DE MEDIA TENSIÓN SUBTERRÁNEA DE LA FACULTAD DE ODONTOLÓGIA</p>	<p>PERIODO: 21 DE FEBRERO AL 20 DE MARZO DE 2024</p> <p>FECHA DE ELABORACION: 21 DE MARZO DE 2024</p> <p>ACEPTO CONTRATISTA: COLUMBIA Ingeniería Civil Aplicada</p>

CROQUIS

No.	CONCEPTO
2.20.13	<p>SUMINISTRO E INSTALACIÓN DE EMPALME TERMOCONTRACTIL EN FRIO, CLASE 25 KV, CAL 1/0 MCM MARCA 3M O SIMILAR, , INCLUYE: SUMINISTRO DE MATERIALES, ACARREOS, INSTALACIÓN, PRUEBAS, MANO DE OBRA, HERRAMIENTA, EQUIPO, MANIOBRAS LOCALES, ACARREOS, LIMPIEZA, A NIVEL DE OBRA TERMINADA Y TCDO LO NECESARIO PARA SU CORRECTA EJECUCIÓN, P.U.O.T.</p>

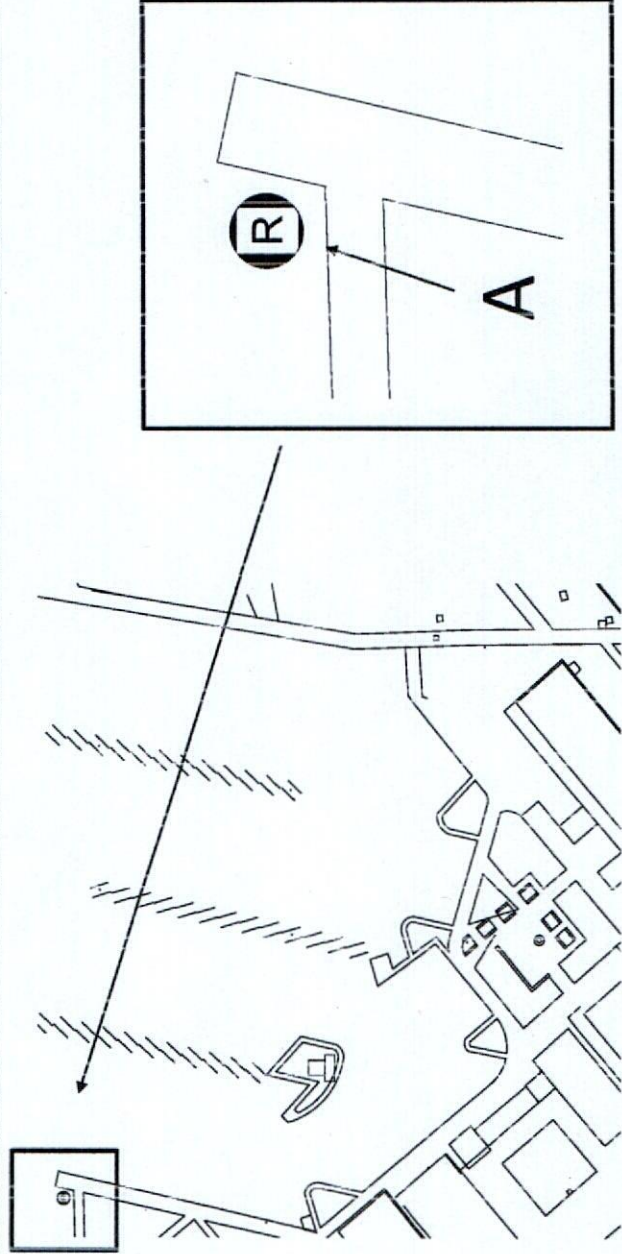

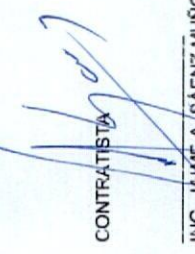
CONTRATISTA

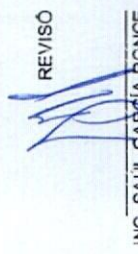
 ING. JAIMÉ A. SAENZ MUÑOZ
 RESIDENTE DE OBRA

REVISÓ

 ING. SAUL GARCÍA PONCE
 SUPERVISOR UACH

 <p>UNIVERSIDAD AUTÓNOMA DE CHIHUAHUA RESIDENCIA DE OBRA</p>		<p>ESTIMACION No. 2 (DOS)</p>
<p>OBRA: INSTALACIÓN DE MEDIA TENSIÓN SUBTERRÁNEA DE LA FACULTAD DE ODONTOLOGÍA</p>		
<p>PERIODO: 21 DE FEBRERO AL 20 DE MARZO DE 2024</p>	<p>CONTRATO No.: UACH-CCS-020101-3024/A</p>	<p>RESIDENTE DE OBRA Jaime Alberto Saenz Muñoz</p>
<p>FECHA DE ELABORACION: 21 DE MARZO DE 2024</p>	<p>ACEPTO CONTRATISTA: COLUVEIA Ingeniería Civil Aplicada</p>	

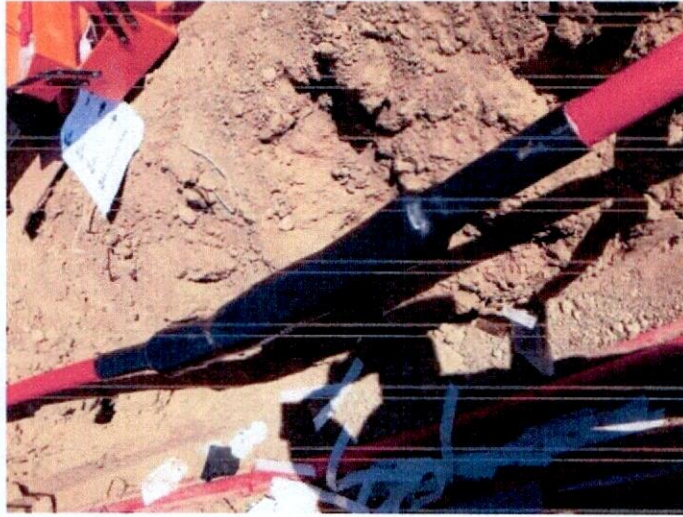
FOTOS

No.	CONCEPTO
2.20.13	SUMINISTRO E INSTALACIÓN DE EMPALME TERMOCONTRACTIL EN FRIO, CLASE 25 KV, CAL 1/0 MCM MARCA 3M O SIMILAR, , INCLUYE: SUMINISTRO DE MATERIALES, ACARREOS, INSTALACIÓN, PRUEBAS, MANO DE OBRA, HERRAMIENTA, EQUIPO, MANIOBRAS LOCALES, ACARREOS, LIMPIEZA, A NIVEL DE OBRA TERMINADA Y TODO LO NECESARIO PARA SU CORRECTA EJECUCIÓN, P.U.O.T.



CONTRATISTA

ING. JAIME A. SAENZ MUÑOZ
RESIDENTE DE OBRA

REVISÓ

ING. SAUL GARCÍA PONCE
SUPERVISOR UACH

0060084

 <p>UNIVERSIDAD AUTÓNOMA DE CHIHUAHUA RESIDENCIA DE OBRA</p>		<p>OBRAS:</p> <p>INSTALACIÓN DE MEDIA TENSIÓN SUBTERRÁNEA DE LA FACULTAD DE ODONTOLOGÍA</p>		<p>ESTIMACION No.</p> <p>2 (DCS)</p>	
<p>PERIODO:</p> <p>21 DE FEBRERO AL 20 DE MARZO DE 2024</p>		<p>CONTRATO No.:</p> <p>UACH-CCS-020101-2024/AD</p>		<p>RESIDENTE DE OBRA</p> <p>Jaime Alberto Saenz Muñoz</p>	
<p>FECHA DE ELABORACION:</p> <p>21 DE MARZO DE 2024</p>		<p>ACEPTO CONTRATISTA:</p> <p>COLUMBIA Ingeniería Civil Aplicada</p>			

GENERADOR

No.	CONCEPTO	UNIDAD	LOCAL	TIPO	LARGO	ANCHO	SUB TOTAL	No. DE VECES	CANTIDAD TOTAL
3.01	LIMPIEZA GRUESA DURANTE LA OBRA, INCLUYE: MANO DE OBRA, EQUIPO, HERRAMIENTA, A NIVEL DE OBRA TERMINADA Y TODO LO NECESARIO PARA SU CORRECTA EJECUCIÓN, P.U.O.T.	M2	1	Pavimento	30.41	0.90		1.00	27.37
			2	Pavimento	53.87	0.90		1.00	48.48
			A	Banqueta	1.13	1.30		1.00	1.47
			B	Banqueta	3.94	1.85		1.00	7.29
			C	Banqueta	5.20	0.69		1.00	3.59
			E	Banqueta	3.00	2.00		1.00	6.00
			F	Banqueta	19.25	1.80		1.00	34.65
			G	Banqueta	7.72	1.925		1.00	14.86
			H	Banqueta	24.65	1.97		1.00	48.56
			I	Banqueta	1.76	1.975		1.00	3.43
			J	Banqueta	22.60	1.91		1.00	43.17
			K	Banqueta	8.76	1.95		1.00	17.08
							ACUMULADO ANTERIOR		0.00
							VOLUMEN ADICIONAL		0.00
							VOLUMEN DE CATALOGO		256.00

CONTRATISTA

ING. JAIME A. SAENZ MUÑOZ
RESIDENTE DE OBRA

REVISÓ

ING. SAÚL GARCÍA PONCE
SUPERVISOR UACH

0000085



 <p>UNIVERSIDAD AUTÓNOMA DE CHIHUAHUA RESIDENCIA DE OBRA</p>	<p>OBRA: INSTALACIÓN DE MEDIA TENSIÓN SUBTERRÁNEA DE LA FACULTAD DE ODONTOLOGÍA</p>	<p>ESTIMACION No. 2 (DOS)</p>	<p>RESIDENTE DE OBRA Jaime Alberto Saenz Muñoz</p>
<p>PERIODO: 21 DE FEBRERO AL 20 DE MARZO DE 2024</p>	<p>CONTRATO No.: UACH-CCS-020101-3024/AD</p>	<p>CROQUIS</p>	
<p>FECHA DE ELABORACION: 21 DE MARZO DE 2024</p>	<p>ACEPTO CONTRA FISTA: COLUWIBIA Ingeniería Civil Aplicada</p>		

No.	CONCEPTO
3.01	LIMPIEZA GRUESA DURANTE LA OBRA, INCLUYE: MANO DE OBRA, EQUIPO, HERRAMIENTA, A NIVEL DE OBRA TERMINADA Y TODO LO NECESARIO PARA SU CORRECTA EJECUCIÓN, P.U.O.T.

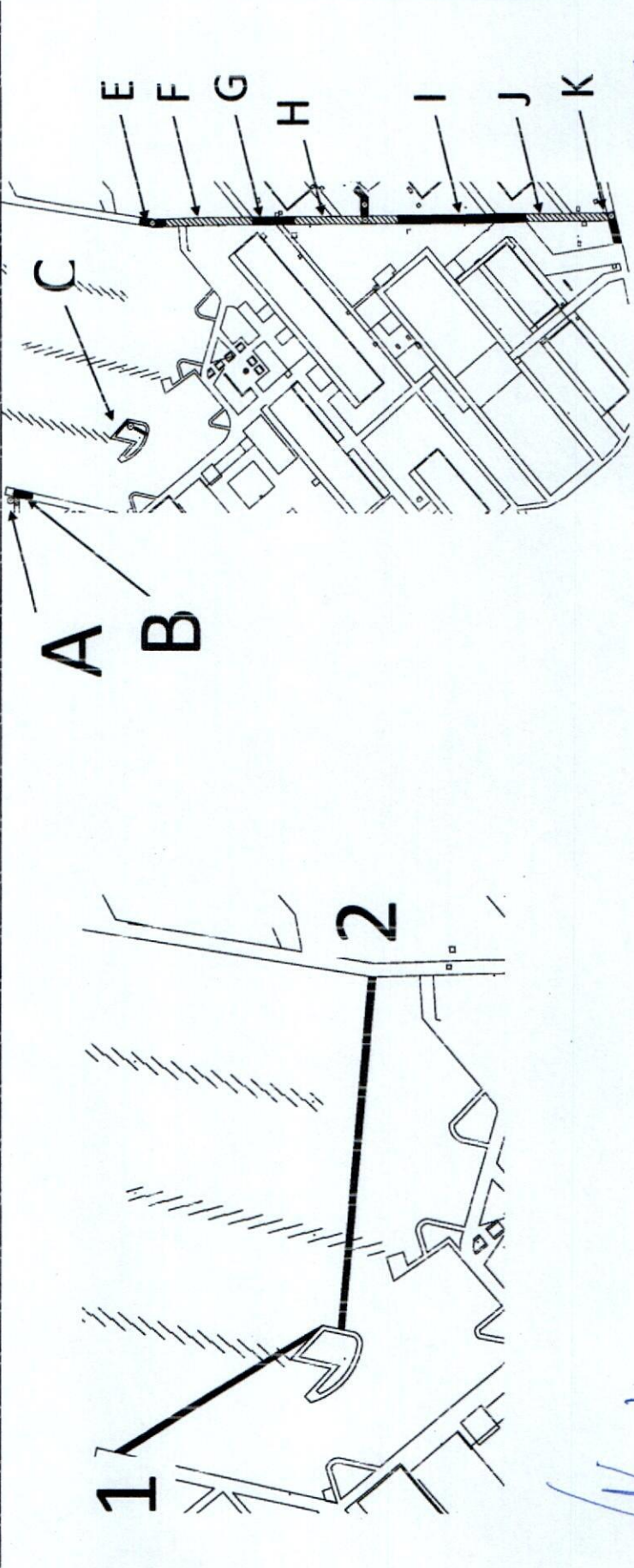

CONTRATISTA
[Signature]
ING. JAIME A. SAENZ MUÑOZ
RESIDENTE DE OBRA

REVISÓ
[Signature]
ING. SAUL GARCÍA PONCE
SUPERVISOR UACH



UNIVERSIDAD AUTÓNOMA DE
CHIHUAHUA
RESIDENCIA DE OBRA

OBRA: INSTALACIÓN DE MEDIA TENSIÓN SUBTERRÁNEA DE LA FACULTAD DE ODONTOLOGÍA		ESTIMACION No.: 2 (DOS)
PERIODO: 21 DE FEBRERO AL 20 DE MARZO DE 2024	CONTRATO No.: UACH-CCS-020101-2024AD	RESIDENTE DE OBRA Jaime Alberto Saenz Muñoz
FECHA DE ELABORACION: 21 DE MARZO DE 2024	ACEPTO CONTRATISTA: COLUWEIA Ingenieros Civil Aplicados	

FOTOS

No.	CONCEPTO
3.01	LIMPIEZA GRUESA DURANTE LA OBRA, INCLUYE: MANO DE OBRA, EQUIPO, HERRAMIENTA, A NIVEL DE OBRA TERMINADA Y TODO LO NECESARIO PARA SU CORRECTA EJECUCIÓN, P.U.O.T.

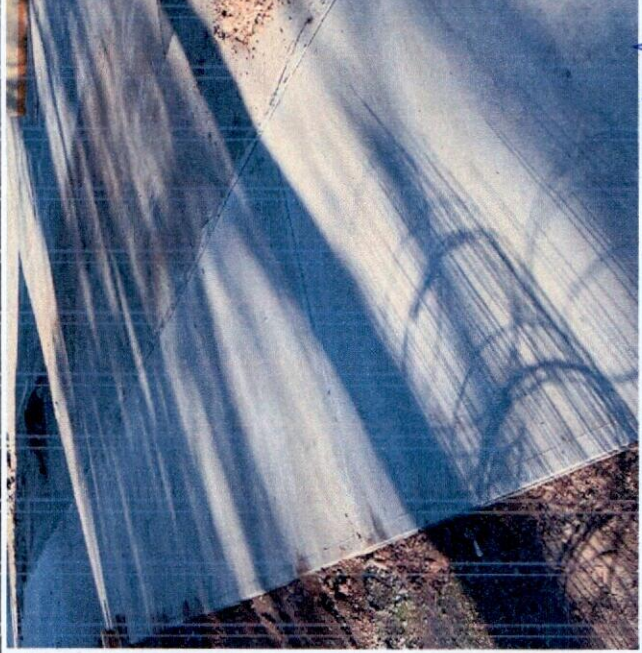

CONTRATISTA

 ING. JAIME A. SAENZ MUÑOZ
 RESIDENTE DE OBRA

REVISÓ

 ING. SAUL GARCÍA PONCE
 SUPERVISOR UACH

 <p>UNIVERSIDAD AUTÓNOMA DE CHIHUAHUA RESIDENCIA DE OBRA</p>	<p>OBRA: INSTALACIÓN DE MEDIA TENSIÓN SUBTERRÁNEA DE LA FACULTAD DE ODONTOLOGÍA</p> <p>ESTIMACION No.: 2 (DOS)</p>	<p>RESIDENTE DE OBRA: Jaime Alberto Sáenz Muñoz</p>
<p>PERIODO: 21 DE FEBRERO AL 20 DE MARZO DE 2024</p> <p>FECHA DE ELABORACION: 21 DE MARZO DE 2024</p>	<p>CONTRATO No.: UACH-CCS-20101-2024/AD</p> <p>ACEPTO CONTRATISTA: COLUMBIA Ingenieria Civil Aplicada</p>	

GENERADOR

No.	CONCEPTO	UNIDAD	LOCAL	TIPO	LARGO	ANCHO	SUB TOTAL	No. DE VECES	CANTIDAD TOTAL							
3.02	LIMPIEZA-FINA DE LA OBRA PARA ENTREGA, INCLUYE: MATERIALES, MANO DE OBRA, EQUIPO, HERRAMIENTA, A NIVEL DE OBRA TERMINADA Y TODO LO NECESARIO PARA SU CORRECTA EJECUCIÓN, P.U.O.T.	M2	1	Pavimento	30.41	0.90		1.00	27.37							
			2	Pavimento	53.87	0.90		1.00	48.48							
			A	Banqueta	1.13	1.30		1.00	1.47							
			B	Banqueta	3.94	1.85		1.00	7.29							
			C	Banqueta	5.20	0.69		1.00	3.59							
			E	Banqueta	3.00	2.00		1.00	6.00							
			F	Banqueta	19.25	1.80		1.00	34.65							
			G	Banqueta	7.72	1.925		1.00	14.86							
			H	Banqueta	24.65	1.97		1.00	48.56							
			I	Banqueta	1.76	1.975		1.00	3.43							
			J	Banqueta	22.60	1.91		1.00	43.17							
			K	Banqueta	8.76	1.95		1.00	17.08							
			<table border="1" style="width:100%; border-collapse: collapse;"> <tr> <td style="background-color: #FFD700;">TOTAL ESTA ESTIMACION</td> <td style="text-align: right;">251.99</td> </tr> <tr> <td>ACUMULADO ANTERIOR</td> <td style="text-align: right;">0.00</td> </tr> <tr> <td>VOLUMEN ADICIONAL</td> <td style="text-align: right;">0.00</td> </tr> <tr> <td>VOLUMEN DE CATALOGO</td> <td style="text-align: right;">251.00</td> </tr> </table>									TOTAL ESTA ESTIMACION	251.99	ACUMULADO ANTERIOR	0.00	VOLUMEN ADICIONAL
TOTAL ESTA ESTIMACION	251.99															
ACUMULADO ANTERIOR	0.00															
VOLUMEN ADICIONAL	0.00															
VOLUMEN DE CATALOGO	251.00															

CONTRATISTA

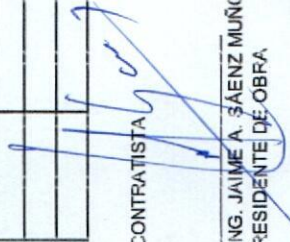
 ING. JAIME A. SÁENZ MUÑOZ
 RESIDENTE DE OBRA

REVISÓ

 ING. SAÚL GARCÍA PONCE
 SUPERVISOR UACH



 <p>UNIVERSIDAD AUTÓNOMA DE CHIHUAHUA RESIDENCIA DE OBRA</p>	<p>OBRA: INSTALACIÓN DE MEDIA TENSIÓN SUBTERRÁNEA DE LA FACULTAD DE ODONTOLOGÍA</p>	<p>ESTIMACION No. 2 (DOS)</p>
<p>PERIODO: 21 DE FEBRERO AL 20 DE MARZO DE 2024</p>	<p>CONTRATO No.: UACH-CCS-020101-3024/AD</p>	<p>RESIDENTE DE OBRA Jaime Alberto Saenz Muñoz</p>
<p>FECHA DE ELABORACION: 21 DE MARZO DE 2024</p>	<p>ACEPTO CONTRA TISTA: COLUJUBIA Ingeniería Civil Aplicada</p>	<p>CROQUIS</p>

<p>No. 3.02</p>	<p>CONCEPTO LIMPIEZA FINA DE LA OBRA PARA ENTREGA. INCLUYE: MATERIALES, MANO DE OBRA, EQUIPO, HERRAMIENTA, A NIVEL DE OBRA TERMINADA Y TODO LO NECESARIO PARA SU CORRECTA EJECUCIÓN, P.U.O.T.</p>
---------------------	---

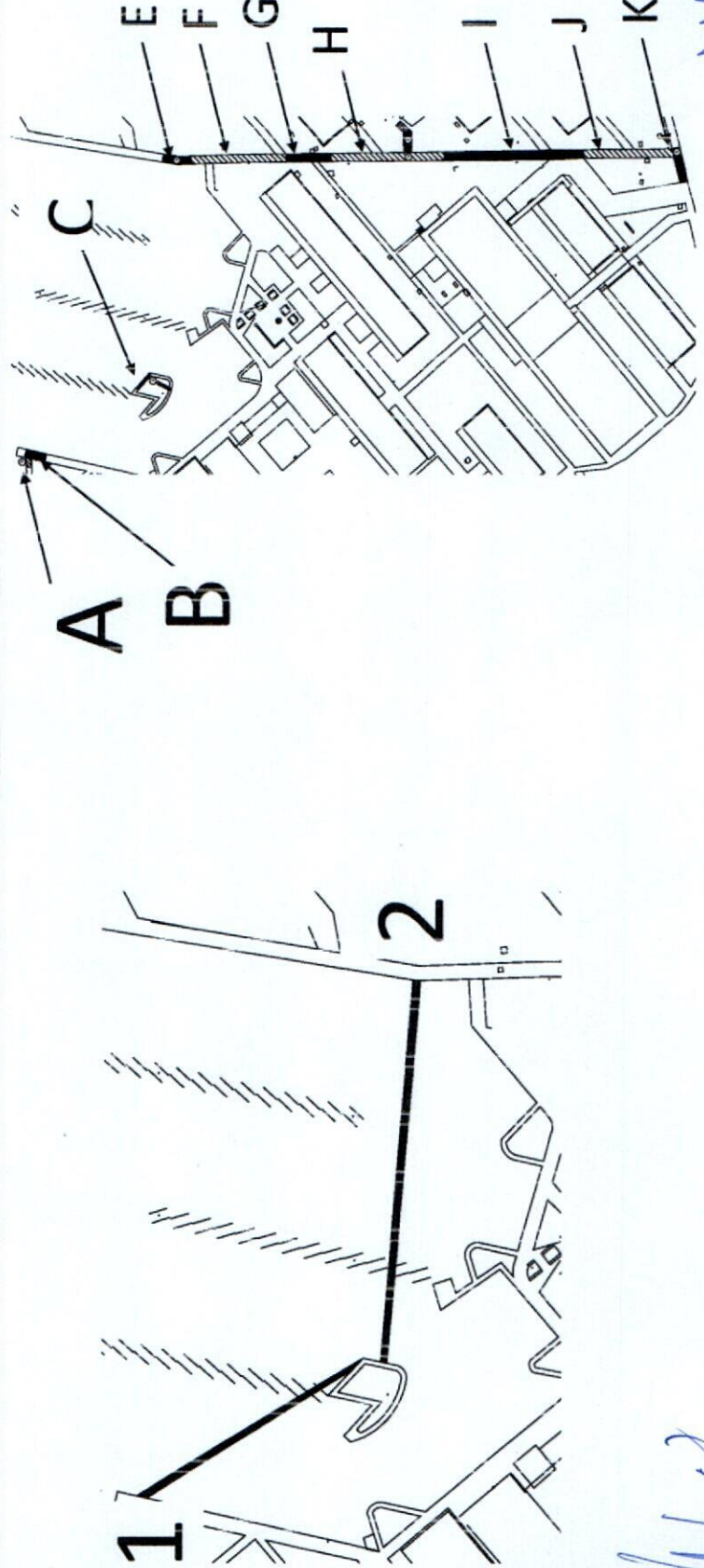

CONTRATISTA
[Signature]
ING. JAIME A. SAENZ MUÑOZ
RESIDENTE DE OBRA

REVISÓ
[Signature]
ING. SAUL GARCIA PONCE
SUPERVISOR UACH

0000089



UNIVERSIDAD AUTÓNOMA DE
CHIHUAHUA
RESIDENCIA DE OBRA

OBRA: INSTALACIÓN DE MEDIA TENSIÓN SUBTERRÁNEA DE LA FACULTAD DE ODONTOLOGÍA		ESTIMACION No. 2 (DOS)
PERIODO: 21 DE FEBRERO AL 20 DE MARZO DE 2024	CONTRATO No.: UACH-CCS-020101-2024AD	RESIDENTE DE OBRA Jaime Alberca Saenz Muñoz
FECHA DE ELABORACION: 21 DE MARZO DE 2024	ACEPTO CONTRATISTA: COLUWELIA Ingeniería Civil Aplicada	

FOTOS

No.	CONCEPTO
3.02	LIMPIEZA FINA DE LA OBRA PARA ENTREGA. INCLUYE: MATERIALES, MANO DE OBRA, EQUIPO, HERRAMIENTA, A NIVEL DE OBRA TERMINADA Y TODO LO NECESARIO PARA SU CORRECTA EJECUCIÓN, P.U.O.T.



CONTRATISTA

 ING. JAIME A. SAENZ MUÑOZ
 RESIDENTE DE OBRA

REVISÓ

 ING. SAÚL GARCÍA PONCE
 SUPERVISOR UACH



UNIVERSIDAD AUTÓNOMA DE
CHIHUAHUA

ACUSE

Chihuahua, Chih. a 04 de junio del 2024
No. de oficio: CCS/365/2024

Lic. Alberto Eloy Espino Dickens
Director Administrativo
Universidad Autónoma de Chihuahua
Presente. -

Anexo a la presente factura No. 502 de fecha 04 de junio del presente año, de la persona moral **COLUMBIA INGENIERIA CIVIL APLICADA S.A. DE C.V.**, por un monto de **\$ 4,661.27 (Cuatro mil seiscientos sesenta y uno pesos 27/100 M.N.)** correspondiente al pago de la **Estimación no. 3 (TRES)** del contrato de obra No. **UACH-CCS-020101-2024/AD** relativo a los trabajos de **INSTALACIÓN DE MEDIA TENSIÓN SUBTERRÁNEA DE LA FACULTAD DE ODONTOLOGÍA, UBICADA EN CAMPUS I.**

Cabe señalar que la presente será cubierta con RECURSOS PROPIOS según oficio de aprobación DC-479/2023 de fecha 15 de diciembre del 2023.

Anexo datos bancarios en caso de hacer transferencia:

BANCO: Scotiabank

NÚMERO DE CUENTA: [REDACTED]

CLABE INTERBANCARIA: [REDACTED]

Lo anterior para el trámite que considere conveniente, sin más por el momento aprovecho la ocasión para enviarle un cordial saludo.

ATENTAMENTE
"Luchar Para Lograr, Lograr Para Dar"

Lic. Mariano Torres Vega
Coordinador de Construcción y Servicios

TESORERIA
RECIBIDO
05 JUN 2024
8:39
OLGA GRIJALVA

COORDINACIÓN DE
CONSTRUCCIÓN Y SERVICIOS



UNIVERSIDAD AUTÓNOMA DE CHIHUAHUA

C.c.p. – M.I. Luz del Rosario López Escobedo, Tesorera de la Universidad Autónoma de Chihuahua.
C.c.p. – Archivo de la Coordinación de Construcción y Servicios

COORDINACIÓN DE CONSTRUCCIÓN Y SERVICIOS
Circuito Universitario Campus I
Av. Universidad S/N
C.P. 31200 Chihuahua, Chih., México
Tel: (52) 614.439.18.64 Ext. 4900

UNIVERSIDAD AUTÓNOMA DE CHIHUAHUA
RECIBIDO
05 JUN 2024
DIRECCION ADMINISTRATIVA
María Luisa Ontiveros

POR UN 2024
VS. EL CÁNCER DE MAMA



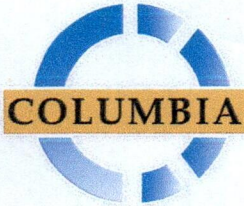

Ingenieria Civil Aplicada

COLUMBIA INGENIERIA CIVIL APLICADA

CIC960808U33
RÉGIMEN FISCAL: 626 - Régimen Simplificado de Confianza
JOSE KANTUN, 5703, Francisco I. Madero, 31030, Chihuahua, Chihuahua, México
Tel. 6142354811

CLIENTE

UNIVERSIDAD AUTONOMA DE CHIHUAHUA
UAC681018EG1
USO CFDI: I01 - Construcciones.
DOMICILIO FISCAL: 31000
REGIMEN FISCAL: 603 - Personas Morales con Fines no Lucrativos
Av. Escorza, 900, Zona Centro, 31000, Chihuahua, Chihuahua, México

Factura 502

FOLIO FISCAL (UUID)

088E77D5-A95E-405E-9DEC-7756E59C7126

NO. DE SERIE DEL CERTIFICADO DEL SAT

0000100000506204896

NO. DE SERIE DEL CERTIFICADO DEL EMISOR

0000100000513495964

FECHA Y HORA DE CERTIFICACIÓN

2024-06-04T08:27:41

RFC PROVEEDOR DE CERTIFICACIÓN

STA0903206B9

FECHA Y HORA DE EMISIÓN DE CFDI

2024-06-04T08:07:41

LUGAR DE EXPEDICIÓN

31030

CFDI'S RELACIONADOS (RELACIÓN: 07 - CFDI por aplicación de anticipo)

94E5D9A0-72DC-4BF8-8C28-2DF56FB715C4

CONCEPTOS

Table with 7 columns: Cantidad, Unidad, Descripción, Precio Unitario, Descuento, Objeto Imp., Importe. Row 1: 1.00, E48 - Unidad de servicio, ESTIMACIÓN NO. 3 (TRES) DEL CONTRATO NO. UACH-CCS-020101-2024/AD RELATIVO A LOS TRABAJOS DE INSTALACION DE MEDIA TENSION SUBTERRANEA DE LA FACULTAD DE ODONTOLOGIA UBICADA EN CAMPUS I. SUMA ESTA ESTIMACIÓN \$5,740.48 I.V.A. DEL IMPORTE \$918.48 SUB-TOTAL \$6,658.96 AMORT. ANTICIPO \$1,722.14 I.V.A. DE ANTICIPO \$275.54 SUB-TOTAL \$4,018.34 I.V.A. \$642.93 TOTAL \$4,661.27

IMPORTE CON LETRA

CUATRO MIL SEISCIENTOS SESENTA Y UN PESOS, 27/100 MXN

SUBTOTAL ANTES DESCUENTO

\$ 5,740.48

TIPO DE COMPROBANTE

I - Ingreso

DESCUENTO

\$ 1,722.14

FORMA DE PAGO

99 - Por definir

SUBTOTAL

\$ 4,018.34

MÉTODO DE PAGO

PPD - Pago en parcialidades o diferido

TRASLADO IVA TASA 0.160000

\$ 642.93

MONEDA

MXN - Peso Mexicano

TOTAL

\$ 4,661.27

VERSION

4.0

EXPORTACION

01 - No aplica

SELLO DIGITAL DEL CFDI

qFcOSSOdPICN+Pz5Z4eqXaHvdSI5uSA9QfmV8QgGrM2GGROX0PVNGThKwZ24w7omUGILWNBkJoYDqiuRMibHQH+I5jQ5AIj/SNEFPXH/LMVsoqvf1sRX5kFp0icoi4RWTACpYhly8CPNbj7/PnL0eAZKHVsUEK15CJUcPQ7S62xLBgoy4JIAk8X92GcVj22mCZHUWRdbAP9s5tkN1raCAvEBOKNd8L9d7OTqBvq6oCwmiX3pkDUlo8xVWdr

SELLO DIGITAL DEL SAT

VpmolynNrw+s3mG0ldZlPKp75e22E1+gP/QWueOrDIFy6gbMfLGuK0yod+YIZbpwQZaIRaICSRwCqgpl3WsDYIbYzqQeaAxGTILUzcGvVH6L4RkO9Q3pZPOATKZE

CADENA ORIGINAL DEL COMPLEMENTO DE CERTIFICACIÓN DIGITAL DEL SAT

||1.1|088E77D5-A95E-405E-9DEC-7756E59C7126|2024-06-04T08:27:41|STA0903206B9|qFcOSSOdPICN+Pz5Z4eqXaHvdSI5uSA9QfmV8QgGrM2GGROX0PVNGThKwZ24w7omUGILWNBkJoYDqiuRMibHQH+I5jQ5AIj/SNEFPXH/LMVsoqvf1sRX5kFp0icoi4RWTACpYhly8CPNbj7/PnL0eAZKHVsUEK15CJUcPQ7S62xLBgoy4JIAk8X92GcVj22mCZHUWRdbAP9s5tkN1raCAvEBOKNd8L9d7OTqBvq6oCwmiX3pkDUlo8xVWdrty6ZXXKSFxRw5N08qQUqK2vU+OdmuFf6y9596HWQxChl+Z+DAnad4ubNZmQ/DFI3eQQ0XeJ531ujJwpJVygO9A==|0000100000506204896||



Handwritten signature and blue ink stamp

Folios Digitales premium® CFDI
Descargue gratis este comprobante en formato digital .XML ingresando a: foliosdigitales.blikon.com/xml

Para facturar en línea ingresa a: foliosdigitales.blikon.com

Este documento es una representación impresa de un CFDI.



Estimado Proveedor

A continuación se detalla el resultado de la validación realizada ante el Sistema de Administración Tributaria de los documentos recibidos. Para dudas o aclaraciones comunicarse al (614) 439-15-00 Ext. 2018

Folio de validación: 195179
Nombre del proveedor: COLUMBIA INGENIERIA CIVIL APLICADA
RFC: CIC960808U33
Fecha de validación de Factura: 04/06/2024
Importe: \$4,661.27

Información de la Factura

Folio Factura: 502
Folio Fiscal: 088E77D5-A95E-405E-9DEC-7756E59C7126
Forma de Pago: Por definir
RFC Emisor: CIC960808U33

A handwritten signature in blue ink, appearing to be 'A.T.V.', located in the bottom right corner of the page.





UNIVERSIDAD AUTÓNOMA DE
CHIHUAHUA

UNIVERSIDAD AUTONOMA DE CHIHUAHUA

RESUMEN DE ESTIMACION

OBRA: INSTALACIÓN DE MEDIA TENSIÓN SUBTERRÁNEA DE LA FACULTAD DE ODONTOLOGÍA	No. CONTRATO	IMPORTE (CON IVA)
	UACH-CCS-020101-2024/AD	\$ 2,654,938.45
	IMPORTE CONTRATADO CON IVA INCLUIDO	\$ 2,654,938.45
	ESTIMACION No. 3 (TRES)	
POBLACION: CHIHUAHUA	PERIODO: 21 DE MARZO AL 20 DE ABRIL DE 2024	
MUNICIPIO: CHIHUAHUA	ESTA ESTIMACION (CON IVA)	\$ 6,658.96
CONTRATISTA: COLUMBIA INGENIERIA CIVIL APLICADA S.A. DE C.V.	IMPORTE ACUMULADO (CON I.V.A.)	\$ 2,470,582.69
RFC: CIC 960808 U33	SALDO POR EJERCER (CON IVA)	\$ 184,355.76
TIPO DE OBRA	IMPORTE	OBSERVACIONES
RESUMEN		
OBRA NORMAL	\$ 5,740.48	
OBRA ADICIONAL	\$ -	
OBRA EXTRAORDINARIA	\$ -	
IMPORTE TOTAL ESTIMACION (SIN IVA)	\$ 5,740.48	

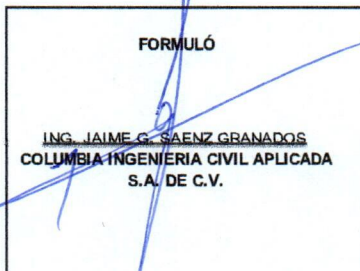
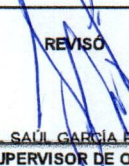
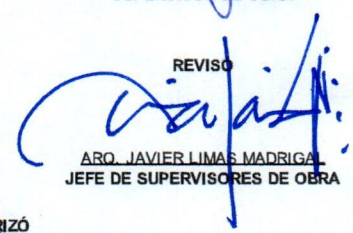
RESUMEN		
SUMA ESTA ESTIMACION	\$	5,740.48
I.V.A. DEL IMPORTE	\$	918.48
SUB-TOTAL	\$	6,658.96
AMORT. ANTICIPO	\$	1,722.14
I.V.A. DE ANTICIPO	\$	275.54
SUB-TOTAL	\$	4,018.34
I.V.A.	\$	642.93
SALDO NETO A PAGAR	\$	4,661.27
(CON LETRA)		
(CUATRO MIL SEISCIENTOS SESENTA Y UN PESOS 27/100 M.N.)		

FORMULÓ	REVISÓ
 ING. JAIME C. SAENZ GRANADOS COLUMBIA INGENIERIA CIVIL APLICADA S.A. DE C.V.	 ING. SAUL GARCIA PONCE SUPERVISOR DE OBRA
	REVISÓ  ARO. JAVIER LIMAS MADRIGAL JEFE DE SUPERVISORES DE OBRA
AUTORIZÓ	
 ARO. LEONEL GERARDO LOYA ORTIZ ENCARGADO DE LA COORDINACIÓN DE CONSTRUCCIÓN Y SERVICIOS.	



UNIVERSIDAD AUTÓNOMA DE
CHIHUAHUA

SEGUIMIENTO FINANCIERO DE LA OBRA:

INSTALACIÓN DE MEDIA TENSIÓN SUBTERRÁNEA DE LA FACULTAD DE ODONTOLOGÍA

ESTIMACION No. 3 (TRES)
PERIODO: 21 DE MARZO AL 20 DE ABRIL DE 2024

CONTRATO No.: UACH-CCS-020101-2024/AD

CONCEPTO	IMPORTE SIN I.V.A.	IMPORTE CON I.V.A.
IMPORTE DE CONTRATO	\$ 2,288,740.04	\$ 2,654,938.45
IMPORTE DE CONVENIO	\$ -	\$ -
TOTAL	\$ 2,288,740.04	\$ 2,654,938.45
ESTIMACION ACUMULADA ANTERIOR	\$ 2,124,072.18	\$ 2,463,923.73
ESTA ESTIMACION	\$ 5,740.48	\$ 6,658.96
ESTIMACION ACUMULADA	\$ 2,129,812.66	\$ 2,470,582.69
SALDO POR EJERCER	\$ 158,927.38	\$ 184,355.76

2.- AMORTIZACION DE ANTICIPO

CONCEPTO	IMPORTE SIN I.V.A.	IMPORTE CON I.V.A.
IMPORTE DE ANTICIPO	\$ 686,622.01	\$ 796,481.53
ACUMULADO ANTERIOR	\$ 637,221.66	\$ 739,177.13
ESTA ESTIMACION	\$ 1,722.14	\$ 1,997.68
ACUMULADO	\$ 638,943.80	\$ 741,174.81
POR AMORTIZAR	\$ 47,678.21	\$ 55,306.72

FORMULÓ

ING. JAIME G. SAENZ GRANADOS
COLUMBIA INGENIERIA CIVIL APLICADA S.A. DE C.V.

REVISÓ

ING. SAÚL GARCÍA RONCE
SUPERVISOR DE OBRA

REVISÓ

ARQ. JAVIER LIMAS MADRIGAL
JEFE DE SUPERVISORES DE OBRA

AUTORIZÓ

ARQ. LEONEL GERARDO LOYA ORTIZ
ENCARGADO DE LA COORDINACIÓN DE CONSTRUCCIÓN Y SERVICIOS.



UNIVERSIDAD AUTÓNOMA DE
CHIHUAHUA

ESTIMACION No. 3 (TRES)
 PERIODO: 21 DE MARZO AL 20 DE ABRIL DE 2024
 CONTRATISTA: COLUMBIA INGENIERIA CIVIL APLICADA S.A. DE C.V.
 CONTRATO No.: UACH-CCS-020101-2024/AD
 OBRA: INSTALACIÓN DE MEDIA TENSION SUBTERRÁNEA DE LA FACULTAD DE
 ODONTOLOGÍA

FECHA DE ELABORACION: 22 DE ABRIL DE 2024

CLAVE	DESCRIPCION	IMPORTE
2	INSTALACIÓN ELECTRICA	\$ 5,740.48
	ADICIONAL	\$ --
	EXTRAORDINARIA	\$ --

RESUMEN

OBRA:

NORMAL

INSTALACIÓN ELECTRICA

ADICIONAL

EXTRAORDINARIA

\$ 5,740.48
 \$ 5,740.48

\$ --

\$ --

SUBTOTAL	\$	5,740.48
I.V.A. 16%	\$	918.48
TOTAL	\$	6,658.96

CONTRATISTA
 ING. JUAN A. SAENZ MUNOZ
 RESIDENTE DE OBRA

REVISÓ
 ING. SAUL GARCIA PONCE
 SUPERVISOR DE LA U.A.C.H.



UNIVERSIDAD AUTÓNOMA DE
CHIHUAHUA

ESTIMACION No. 3 (TRES)
 PERIODO: 21 DE MARZO AL 20 DE ABRIL DE 2024
 CONTRATISTA: COLUMBIA INGENIERIA CIVIL APLICADA S.A. DE C.V.
 CONTRATO No.: UAHC-CCS-020101-2024/AD
 OBRA: INSTALACIÓN DE MEDIA TENSION SUBTERRANEA DE LA FACULTAD DE ODONTOLOGIA

FECHA DE ELABORACION: 22 DE ABRIL DE 2024

CLAVE	DESCRIPCION	UNIDAD	SEGUN PRESUP.	ACUMULADO TOTAL	ACUMULADO ANTERIOR	ESTA ESTIMACION	PRECIO UNITARIO	IMPORTE ESTIMADO
OBRA NORMAL								
2 INSTALACION ELECTRICA								
2.05	SUMINISTRO E INSTALACION DE CABLE DE ALUMINIO CAL 1/0 LS 600V. MARCA CONDUMEX O SIMILAR. INCLUYE: MATERIALES, ACARREOS, CORTES, DESPERDICIOS, INSTALACION, MANO DE OBRA, HERRAMIENTA, EQUIPO, MANIOBRAS LOCALES, ACARREOS, LIMPIEZA, A NIVEL DE OBRA TERMINADA Y TODO LO NECESARIO PARA SU CORRECTA EJECUCION, P.U.O.T.	M	56.00	47.00	23.00	24.00	\$ 148.85	\$ 3,572.40
2.07	TUBO CONDUIT PVC PESADO DE 78 MM (3") DE DIAMETRO. INCLUYE: MATERIALES, ACARREOS, CORTES, DESPERDICIOS, INSTALACION, MANO DE OBRA, HERRAMIENTA, EQUIPO, MANIOBRAS LOCALES, ACARREOS, LIMPIEZA, A NIVEL DE OBRA TERMINADA Y TODO LO NECESARIO PARA SU CORRECTA EJECUCION, P.U.O.T.	M	18.00	16.40	0.00	16.40	\$ 132.20	\$ 2,168.08
TOTAL INSTALACION ELECTRICA								\$ 5,740.48

TOTAL OBRA NORMAL \$ 5,740.48

OBRA ADICIONAL \$ _____

TOTAL OBRA ADICIONAL \$ _____

OBRA EXTRAORDINARIA \$ _____

TOTAL OBRA EXTRAORDINARIA \$ _____

SUBTOTAL	\$ 5,740.48
I.V.A. 16%	\$ 918.48
TOTAL	\$ 6,658.96

CONTRATISTA

ING. JAIME A. SÁENZ MUÑOZ
RESIDENTE DE OBRA

REVISOR

ING. SAUL GARCIA PONCE
SUPERVISOR DE LA U.A.C.H.



UNIVERSIDAD AUTÓNOMA DE
CHIHUAHUA

RESIDENCIA DE OBRA

OBRA:

INSTALACIÓN DE MEDIA TENSIÓN SUBTERRÁNEA DE LA FACULTAD DE ODONTOLOGÍA

ESTIMACION No.

3 (TRES)

PERIODO:

21 DE MARZO AL 20 DE ABRIL DE 2024

CONTRATO No.:

UACH-CCS-020101-2024/AD

RESIDENTE DE OBRA

Jaime Alberto Sáenz Muñoz

FECHA DE ELABORACION:

22 DE ABRIL DE 2024

ACEPTO CONTRATATISTA:

COLUMBIA Ingeniería Civil Aplicada

CROQUIS

CONCEPTO

No.

2.05

SUMINISTRO E INSTALACIÓN DE CABLE DE ALUMINIO CAL 1/0 LS 600V. MARCA CONDUMEX O SIMILAR, INCLUYE: MATERIALES, ACARREOS, CORTES, DESPERDICIOS, INSTALACIÓN, MANO DE OBRA, HERRAMIENTA, EQUIPO, MANIOBRAS LOCALES, ACARREOS, LIMPIEZA, A NIVEL DE OBRA TERMINADA Y TODO LO NECESARIO PARA SU CORRECTA EJECUCIÓN, P.U.O.T.

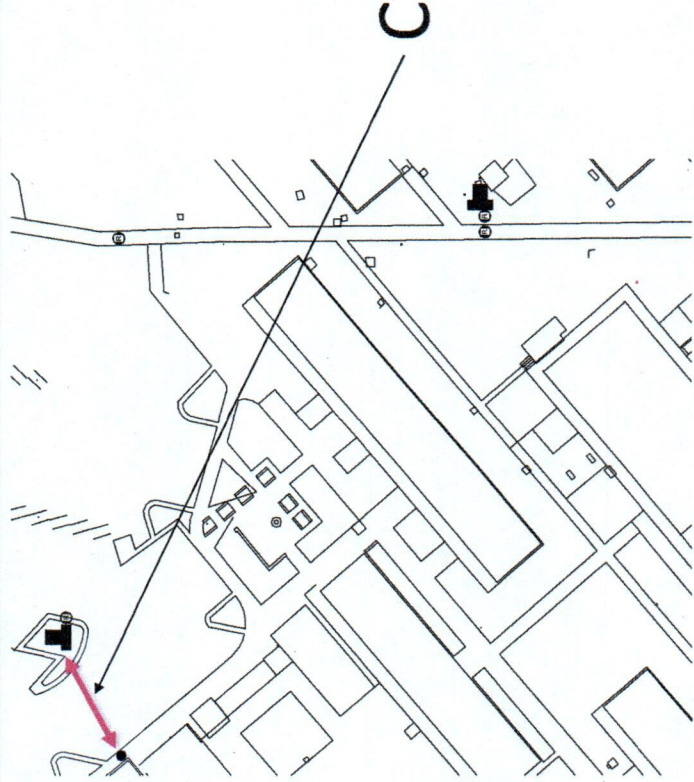

CONTRATISTA

ING. JAIME A. SÁENZ MUÑOZ
RESIDENTE DE OBRA

REVISÓ

ING. SAÚL GARCÍA PONCE
SUPERVISOR UACH



UNIVERSIDAD AUTÓNOMA DE
CHIHUAHUA

RESIDENCIA DE OBRA

OBRA:		ESTIMACION No.	
INSTALACIÓN DE MEDIA TENSIÓN SUBTERRÁNEA DE LA FACULTAD DE ODONTOLOGÍA		3 (TRES)	
PERIODO:	CONTRATO No.:	RESIDENTE DE OBRA	
21 DE MARZO AL 20 DE ABRIL DE 2024	UACH-CCS-020101-2024/AD	Jaime Alberto Saenz Muñoz	
FECHA DE ELABORACION:	ACEPTO CONTRATISTA:		
22 DE ABRIL DE 2024	COLUMBIA Ingeniería Civil Aplicada		

FOTOS

No.	CONCEPTO
2.05	SUMINISTRO E INSTALACIÓN DE CABLE DE ALUMINIO CAL 1/0 LS 600V. MARCA CONDUMEX O SIMILAR, INCLUYE: MATERIALES, ACARREOS, CORTES, DESPERDICIOS, INSTALACIÓN, MANO DE OBRA, HERRAMIENTA, EQUIPO, MANIOBRAS LOCALES, ACARREOS, LIMPIEZA, A NIVEL DE OBRA TERMINADA Y TODO LO NECESARIO PARA SU CORRECTA EJECUCIÓN, P.U.O.T.

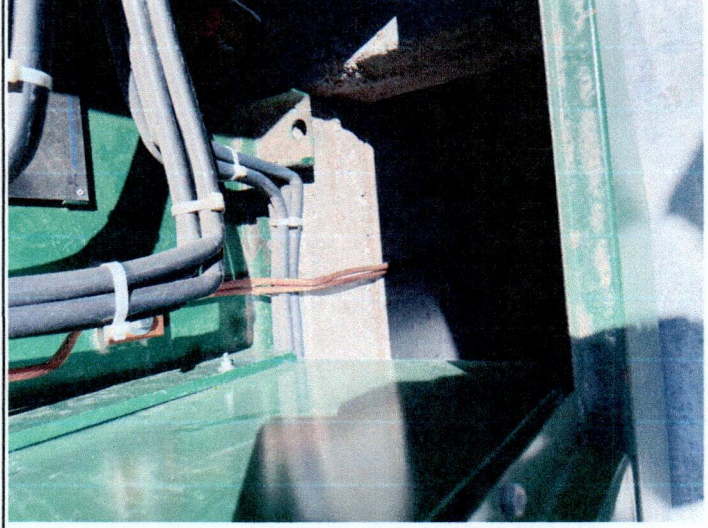
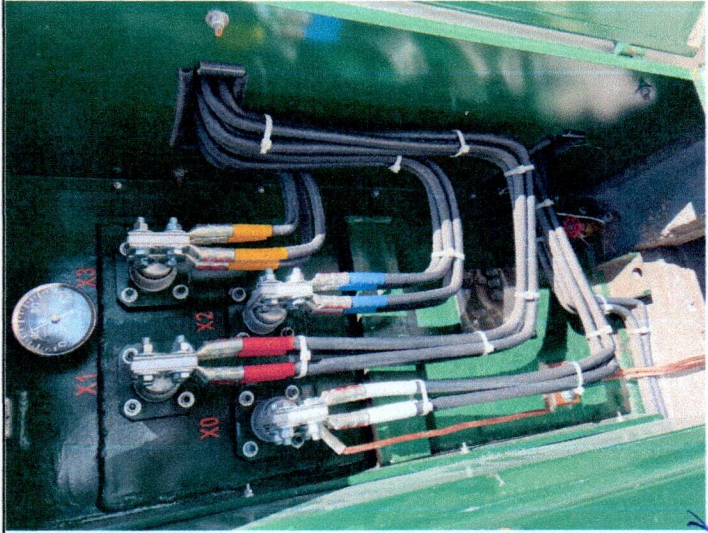

CONTRATISTA

ING. JAIME A. SÁENZ MUÑOZ
RESIDENTE DE OBRA

REVISÓ

ING. SAÚL GARCÍA PONCE
SUPERVISOR UACH



UNIVERSIDAD AUTÓNOMA DE CHIHUAHUA
RESIDENCIA DE OBRA

ESTIMACION No.
3 (TRES)

CONTRATO No.:
UACH-CCS-020101-2024/AD

ACEPTO CONTRATISTA:
COLUMBIA Ingeniería Civil Aplicada

OBRA: **INSTALACIÓN DE MEDIA TENSIÓN SUBTERRÁNEA DE LA FACULTAD DE ODONTOLÓGIA**

PERIODO: 21 DE MARZO AL 20 DE ABRIL DE 2024

FECHA DE ELABORACION: 22 DE ABRIL DE 2024

RESIDENTE DE OBRA
Jaime Alberto Saenz Muñoz

GENERADOR

No.	CONCEPTO	UNIDAD	LOCAL	TIPO	LARGO	ANCHO	SUB TOTAL	No. DE VECES	CANTIDAD TOTAL
2.07	TUBO CONDUIT PVC PESADO DE 78 MM (3") DE DIÁMETRO, INCLUYE: MATERIALES, ACARREOS, CORTES, DESPERDICIOS, INSTALACIÓN, MANO DE OBRA, HERRAMIENTA, EQUIPO, MANIOBRAS LOCALES, ACARREOS, LIMPIEZA, A NIVEL DE OBRA TERMINADA Y TODO LO NECESARIO PARA SU CORRECTA EJECUCIÓN, P.U.O.T.	M	A B		2.00 3.60			1.00 4.00	2.00 14.40
TOTAL ESTA ESTIMACION									16.40
ACUMULADO ANTERIOR									0.00
VOLUMEN ADICIONAL									0.00
VOLUMEN DE CATALOGO									18.00

CONTRATISTA

ING. JAIME A. SAENZ MUÑOZ
RESIDENTE DE OBRA

REVISÓ

ING. SAÚL GARCÍA PONCE
SUPERVISOR UACH



 <p>UNIVERSIDAD AUTÓNOMA DE CHIHUAHUA RESIDENCIA DE OBRA</p>	<p>OBRA: INSTALACIÓN DE MEDIA TENSIÓN SUBTERRÁNEA DE LA FACULTAD DE ODONTOLOGÍA</p>	<p>ESTIMACIÓN No. 3 (TRES)</p>
<p>PERIODO: 21 DE MARZO AL 20 DE ABRIL DE 2024</p>	<p>CONTRATO No.: UACH-CCS-020101-2024/AD</p>	<p>RESIDENTE DE OBRA Jaime Alberto Saenz Muñoz</p>
<p>FECHA DE ELABORACIÓN: 27 DE ABRIL DE 2024</p>	<p>ACEPTO CONTRATISTA: COLUMBIA Ingeniería Civil Aplicada</p>	<p>CROQUIS</p>

<p>No. 2.07</p>	<p>CONCEPTO TUBO CONDUIT PVC PESADO DE 78 MM (3") DE DIÁMETRO, INCLUYE: MATERIALES, ACARREOS, CORTES, DESPERDICIOS, INSTALACIÓN, MANO DE OBRA, HERRAMIENTA, EQUIPO, MANIOBRAS LOCALES, ACARREOS, LIMPIEZA, A NIVEL DE OBRA TERMINADA Y TODO LO NECESARIO PARA SU CORRECTA EJECUCIÓN, P.U.O.T.</p>
----------------------------	--

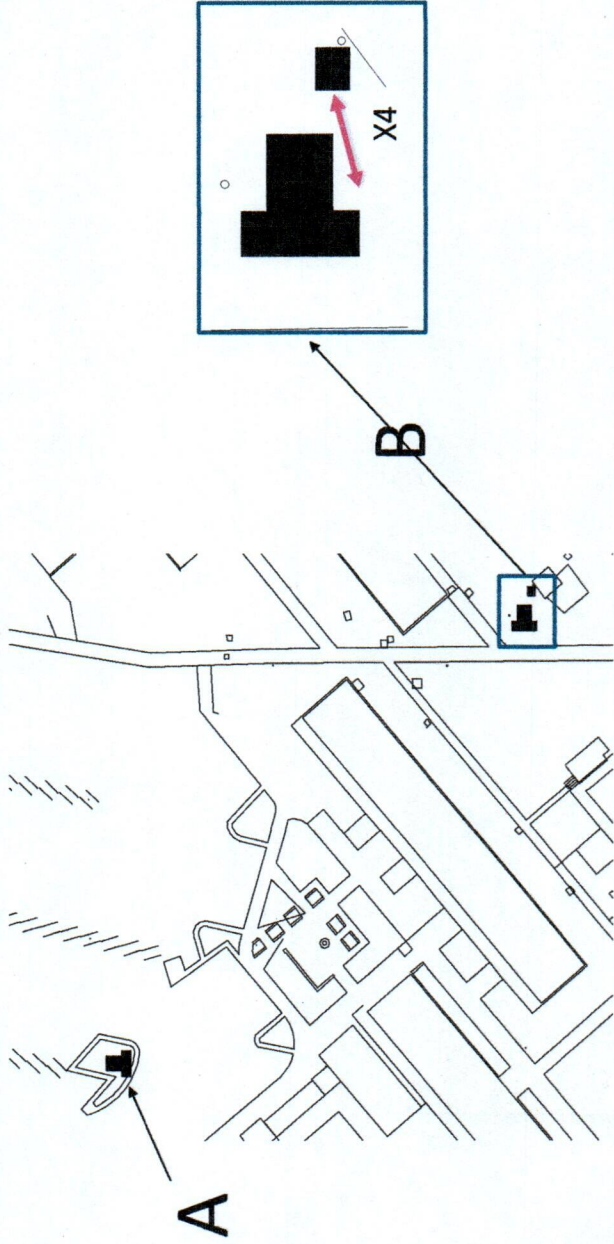

CONTRATISTA

ING. JAIME A. SAENZ MUÑOZ
RESIDENTE DE OBRA

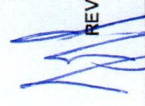
REVISÓ

ING. SAÚL GARCÍA PONCE
SUPERVISOR UACH



 <p>UNIVERSIDAD AUTÓNOMA DE CHIHUAHUA RESIDENCIA DE OBRA</p>		<p>OBRA: INSTALACIÓN DE MEDIA TENSIÓN SUBTERRÁNEA DE LA FACULTAD DE ODONTOLOGÍA</p>		<p>ESTIMACION No. 3 (TRES)</p>
<p>PERIODO: 21 DE MARZO AL 20 DE ABRIL DE 2024</p>		<p>CONTRATO No.: UACH-CCS-020101-2024/AD</p>		<p>RESIDENTE DE OBRA Jaime Alberto Saenz Muñoz</p>
<p>FECHA DE ELABORACION: 22 DE ABRIL DE 2024</p>		<p>ACEPTO CONTRATISTA: COLUMBIA Ingeniería Civil Aplicada</p>		

FOTOS

No.	CONCEPTO
2.07	<p>TUBO CONDUIT PVC PESADO DE 78 MM (3") DE DIÁMETRO, INCLUYE: MATERIALES, ACARREOS, CORTES, DESPERDICIOS, INSTALACIÓN, MANO DE OBRA, HERRAMIENTA, EQUIPO, MANIOBRAS LOCALES, ACARREOS, LIMPIEZA, A NIVEL DE OBRA TERMINADA Y TODO LO NECESARIO PARA SU CORRECTA EJECUCIÓN, P.U.O.T.</p>

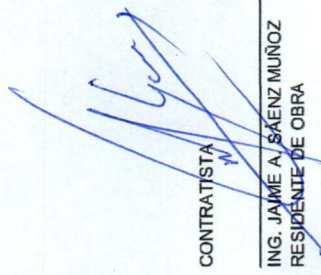

CONTRATISTA

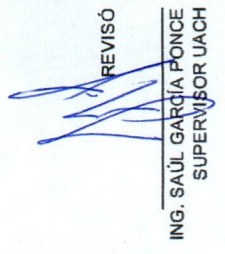
 ING. JAIMÉ A. SAENZ MUÑOZ
 RESIDENTE DE OBRA

REVISÓ

 ING. SAÚL GARCÍA PONCE
 SUPERVISOR UACH



UNIVERSIDAD AUTÓNOMA DE
CHIHUAHUA

ACUSE

Chihuahua, Chih. a 31 de julio del 2024
No. de oficio: CCS/491/2024

Lic. Alberto Eloy Espino Dickens
Director Administrativo
Universidad Autónoma de Chihuahua
Presente. -

Anexo a la presente factura No. 511 de fecha 31 de julio del presente año, de la persona moral **COLUMBIA INGENIERIA CIVIL APLICADA S.A. DE C.V.**, por un monto de **\$ 394,696.93 (Trescientos noventa y cuatro mil seiscientos noventa y seis pesos 93/100 M.N.)** correspondiente al pago de la **Estimación no. 4 (CUATRO) y Finiquito** del contrato de obra No. **UACH-CCS-020101-2024/AD** relativo a los trabajos de **INSTALACIÓN DE MEDIA TENSIÓN SUBTERRÁNEA DE LA FACULTAD DE ODONTOLOGÍA, UBICADA EN CAMPUS I.**

Cabe señalar que la presente será cubierta con RECURSOS PROPIOS según oficio de aprobación DC-479/2023 de fecha 15 de diciembre del 2023.

Anexo datos bancarios en caso de hacer transferencia:

BANCO: Scotiabank

NÚMERO DE CUENTA: [REDACTED]

CLABE INTERBANCARIA: [REDACTED]



Lo anterior para el trámite que considere conveniente, sin más por el momento aprovecho la ocasión para enviarle un cordial saludo.

ATENTAMENTE

"Luchar Para Lograr, Lograr Para Dar"

Lic. Mariano Torres Vega

Encargado del Despacho de la Coordinación de Construcción y Servicios

COORDINACIÓN DE
CONSTRUCCIÓN Y SERVICIOS



UNIVERSIDAD AUTÓNOMA DE CHIHUAHUA

UNIVERSIDAD AUTÓNOMA DE CHIHUAHUA

RECIBIDO

31 JUL 2024

C.c.p. - M.I. Luz del Rosario López Escobedo, Tesorera de la Universidad Autónoma de Chihuahua.

COORDINACIÓN DE CONSTRUCCIÓN Y SERVICIOS
Circuito Universitario Campus I
Av. Universidad S/N
C.P. 31200 Chihuahua, Chih., México
Tel: (52) 614.439.18.64 Ext. 4900

DIRECCION ADMINISTRATIVA
María Luisa Ontiveros





COLUMBIA INGENIERIA CIVIL APLICADA

CIC960808U33
RÉGIMEN FISCAL: 626 - Régimen Simplificado de Confianza
JOSE KANTUN, 5703, Francisco I. Madero, 31030, Chihuahua, Chihuahua, México
Tel. 6142354811

CLIENTE

UNIVERSIDAD AUTONOMA DE CHIHUAHUA
UAC681018EG1

USO CFDI: I01 - Construcciones.
DOMICILIO FISCAL: 31000

REGIMEN FISCAL: 603 - Personas Morales con Fines no Lucrativos
Av. Escorza, 900, Zona Centro, 31000, Chihuahua, Chihuahua, México

Factura 511

FOLIO FISCAL (UUID)

2A253D58-178F-4605-8610-1053C854E9F2

NO. DE SERIE DEL CERTIFICADO DEL SAT

00001000000506204896

NO. DE SERIE DEL CERTIFICADO DEL EMISOR

00001000000513495964

FECHA Y HORA DE CERTIFICACIÓN

2024-07-31T11:03:00

RFC PROVEEDOR DE CERTIFICACIÓN

STA0903206B9

FECHA Y HORA DE EMISIÓN DE CFDI

2024-07-31T11:03:00

LUGAR DE EXPEDICIÓN

31030

CFDI'S RELACIONADOS (RELACIÓN: 07 - CFDI por aplicación de anticipo)

94E5D9A0-72DC-4BF8-8C28-2DF56FB715C4

CONCEPTOS

Table with 7 columns: Cantidad, Unidad, Descripción, Precio Unitario, Descuento, Objeto Imp., and Importe. Row 1: 1.00, E48, ESTIMACIÓN NO. 4 (CUATRO) Y FINIQUITO DEL CONTRATO NO. UACH-CCS-020101-2024/AD RELATIVO A LOS TRABAJOS DE INSTALACION DE MEDIA TENSION SUBTERRANEA DE LA FACULTAD DE ODONTOLOGIA... \$ 387,934.18, \$ 47,678.21, 02 - Sí objeto de impuesto, \$ 387,934.18

SALDO NETO A PAGAR \$394,696.93

Clave Prod. Serv. - 72121406 Servicio de construcción de edificios de escuelas

Impuestos:

Traslados:

002 IVA Base - 340255.97 Tasa - 0.160000 Importe - \$ 54,440.96

IMPORTE CON LETRA

TRESCIENTOS NOVENTA Y CUATRO MIL SEISCIENTOS NOVENTA Y SEIS PESOS, 93/100 MXN

SUBTOTAL ANTES DESCUENTO

\$ 387,934.18

DESCUENTO

\$ 47,678.21

SUBTOTAL

\$ 340,255.97

TRASLADO IVA TASA 0.160000

\$ 54,440.96

TOTAL

\$ 394,696.93

TIPO DE COMPROBANTE

I - Ingreso

FORMA DE PAGO

99 - Por definir

MÉTODO DE PAGO

PPD - Pago en parcialidades o diferido

MONEDA

MXN - Peso Mexicano

VERSION

4.0

EXPORTACION

01 - No aplica

SELLO DIGITAL DEL CFDI

KLye4irtlvYKXh5YTN2PP9Dzk5UEmMrR0L5H9uD9u4rjOnrPDJ+KARF8uhlbbpDIH3Jw1YGHZMYzaNLEHdntyJJPZSuBVKHtgvgUQUwYfPn0lqSNsT7qEkAigEiOUero...

SELLO DIGITAL DEL SAT

WoA1SgbPHfhsuPfdkSWgtzfZ7IY59xMDKYJ0dMu9oFqZuZcjZEsl63+aU1n7xihlmdlrKnrFRKJH2KvnnVEqTc8BkvbiD2AZ1zKSmJWmpQC95ppHetdmBTBjJzdgJpD...

CADENA ORIGINAL DEL COMPLEMENTO DE CERTIFICACIÓN DIGITAL DEL SAT

||1.1|2A253D58-178F-4605-8610-1053C854E9F2|2024-07-31T11:23:00|STA0903206B9|KLYe4irtlvYKXh5YTN2PP9Dzk5UEmMrR0L5H9uD9u4rjOnrPDJ+KARF8uhlbbpDIH3Jw1YGHZMYzaNLEHdntyJJPZSuBVKHtgvgUQUwYfPn0lqSNsT7qEkAigEiOUero...



Handwritten signature and date '7' in blue ink.

This XML file does not appear to have any style information associated with it. The document tree is shown below.

```
<<cfdi:Comprobante xmlns:xsi="http://www.w3.org/2001/XMLSchema-instance" xmlns:cfdi="http://www.sat.gob.mx/cfd/4"
xsi:schemaLocation="http://www.sat.gob.mx/cfd/4 http://www.sat.gob.mx/sitio_internet/cfd/4/cfdv40.xsd" Version="4.0" Folio="511" Fecha="2024-07-
31T11:03:00"
Sello="KLYe4lRtIvyKXhXSYTN2PP9DzkSUEmMrR0L5H9uD9u4rJ0nrPDj+KARF8uhIbbpDiH3Jw1lYghzMYzaNLEhdntyJJPZSuBVKHtgvguQUwYfPn0lqSNsT7qEkAigEiOuERow1B6SqPa9DcK4EzB
FormaPago="99" NoCertificado="00001000000513495964"
Certificado="MIIGUjCCBDqgAwIBAgIUMDAwMDEwMDAwMDA1MTM0OTUSNjQwDQYJKoZIhvcNAQELBQAwGEMSAwHgYDVQODDBd8BVVRPUk1EQQUQgQ0VSVE1GSUNBRE9SQTEuMCwGA1UECglU0VSvK1IC
SubTotal="387934.18" Descuento="47678.21" Moneda="MXN" Total="394696.93" TipoDeComprobante="I" Exportacion="01" MetodoPago="PPD"
LugarExpedicion="31030">
  <cfdi:CfdiRelacionados TipoRelacion="07">
    <cfdi:CfdiRelacionado UUID="94E5D9A0-72DC-4BF8-8C28-2DF56FB715C4"/>
  </cfdi:CfdiRelacionados>
  <cfdi:Emisor Rfc="CIC960808U33" Nombre="COLUMBIA INGENIERIA CIVIL APLICADA" RegimenFiscal="626"/>
  <cfdi:Receptor Rfc="UAC681018EG1" Nombre="UNIVERSIDAD AUTONOMA DE CHIHUAHUA" DomicilioFiscalReceptor="31000" RegimenFiscalReceptor="603"
  UsoCFDI="I01"/>
  <cfdi:Conceptos>
    <cfdi:Concepto ClaveProdServ="72121406" Cantidad="1" ClaveUnidad="E48" Descripcion="ESTIMACIÓN NO. 4 (CUATRO) Y FINIQUITO DEL CONTRATO NO. UACH-CCS-
    020101-2024/AD RELATIVO A LOS TRABAJOS DE INSTALACION DE MEDIA TENSION SUBTERRANEA DE LA FACULTAD DE ODONTOLOGIA UBICADA EN CAMPUS I. SUMA ESTA
    ESTIMACIÓN $387,934.18 I.V.A. DEL IMPORTE $62,069.47 SUB-TOTAL $450,003.65 AMORT. ANTICIPO $47,678.21 I.V.A. DE ANTICIPO $7,628.51 SUB-TOTAL
    $340,255.97 I.V.A. $54,440.96 TOTAL $394,696.93 SALDO NETO A PAGAR $394,696.93" ValorUnitario="387934.18" Importe="387934.18" Descuento="47678.21"
    ObjetoImp="02">
      <cfdi:Impuestos>
        <cfdi:Traslados>
          <cfdi:Traslado Base="340255.97" Impuesto="002" TipoFactor="Tasa" TasaOCuota="0.160000" Importe="54440.95200"/>
        </cfdi:Traslados>
      </cfdi:Impuestos>
    </cfdi:Concepto>
  </cfdi:Conceptos>
  <cfdi:Impuestos TotalImpuestosTrasladados="54440.96">
    <cfdi:Traslados>
      <cfdi:Traslado Base="340255.97" Impuesto="002" TipoFactor="Tasa" TasaOCuota="0.160000" Importe="54440.96"/>
    </cfdi:Traslados>
  </cfdi:Impuestos>
  <cfdi:Complemento>
    <tfd:TimbreFiscalDigital xmlns:tfd="http://www.sat.gob.mx/TimbreFiscalDigital" Version="1.1" RfcProvCertif="STA0903206B9" UUID="2A253DS8-178F-4605-
    8610-1053C854E9F2" FechaTimbrado="2024-07-31T11:23:00"
    SelloCFD="KLYe4lRtIvyKXhXSYTN2PP9DzkSUEmMrR0L5H9uD9u4rJ0nrPDj+KARF8uhIbbpDiH3Jw1lYghzMYzaNLEhdntyJJPZSuBVKHtgvguQUwYfPn0lqSNsT7qEkAigEiOuERow1B6SqPa9
    NoCertificadoSAT="00001000000506204896"
    SelloSAT="WoA1SgbPHhfSuPfdK5Wgtzf271Y59xMDKYJ0dMu9oFqZuZcjZEs163+aU1n7xiHImdlrKNRfFKJH/2KvvnEQtc8BkvfbiD2AZ1zKSmJWmpQC9SpphetdmBTBijzdgJpDYAqDj1qG/
    xsi:schemaLocation="http://www.sat.gob.mx/sitio_internet/cfd/TimbreFiscalDigital
    http://www.sat.gob.mx/sitio_internet/cfd/TimbreFiscalDigital/TimbreFiscalDigitalv11.xsd"/>
  </cfdi:Complemento>
</cfdi:Comprobante>
```



Estimado Proveedor

A continuación se detalla el resultado de la validación realizada ante el Sistema de Administración Tributaria de los documentos recibidos. Para dudas o aclaraciones comunicarse al (614) 439-15-00 Ext. 2018

Folio de validación: 206365
Nombre del proveedor: COLUMBIA INGENIERIA CIVIL APLICADA
RFC: CIC960808U33
Fecha de validación de Factura: 31/07/2024
Importe: \$394,696.93

Información de la Factura

Folio Factura: 511
Folio Fiscal: 2A253D58-178F-4605-8610-1053C854E9F2
Forma de Pago: Por definir
RFC Emisor: CIC960808U33

A handwritten signature in blue ink, consisting of a large, stylized initial 'A' followed by several smaller, less distinct characters.



UNIVERSIDAD AUTÓNOMA DE
CHIHUAHUA

UNIVERSIDAD AUTONOMA DE CHIHUAHUA

RESUMEN DE ESTIMACION

OBRA: INSTALACIÓN DE MEDIA TENSIÓN SUBTERRÁNEA DE LA FACULTAD DE ODONTOLÓGIA	CONTRATO No.	IMPORTE (CON IVA)
	UACH-CCS-020101-2024/AD	\$ 2,654,938.45
	CONVENIO No.	IMPORTE (CON IVA)
	UACH-CCS-020101-2024/AD-CM1	\$ 450,003.66
	DISMINUCIÓN DE	IMPORTE (CON IVA)
	CONTRATO UACH-CCS-020101-2024/AD	\$ 2,470,582.69
	IMPORTE CONTRATADO CON IVA INCLUIDO	\$ 2,920,586.35
ESTIMACION No. 4 (CUATRO) Y FINIQUITO		
POBLACION: CHIHUAHUA	PERIODO: 21 DE ABRIL AL 09 DE MAYO DE 2024	
MUNICIPIO: CHIHUAHUA	ESTA ESTIMACION (CON IVA)	\$ 450,003.65
CONTRATISTA COLUMBIA INGENIERIA CIVIL APLICADA S.A. DE C.V.	IMPORTE ACUMULADO (CON IVA)	\$ 2,920,586.33
RFC: CIC 960808 U33	SALDO CANCELADO (CON IVA)	\$ 0.02

TIPO DE OBRA	IMPORTE	OBSERVACIONES
RESUMEN		
OBRA NORMAL	\$ -	
OBRA ADICIONAL	\$ 288,015.19	
OBRA EXTRAORDINARIA	\$ 99,918.99	
IMPORTE TOTAL ESTIMACION (SIN IVA)	\$ 387,934.18	

RESUMEN

SUMA ESTA ESTIMACION	\$	387,934.18
I.V.A. DEL IMPORTE	\$	62,069.47
SUB-TOTAL	\$	450,003.65
AMORT. ANTICIPO	\$	47,678.21
I.V.A. DE ANTICIPO	\$	7,628.51
SUB-TOTAL	\$	340,255.97
I.V.A.	\$	54,440.96
SALDO NETO A PAGAR	\$	394,696.93

(CON LETRA)

(TRESCIENTOS NOVENTA Y CUATRO MIL SEISCIENTOS NOVENTA Y SEIS PESOS 93/100 M.N.)

FORMULÓ

ING. JAIME O. SAENZ GRANADOS
COLUMBIA INGENIERIA CIVIL
APLICADA S.A. DE C.V.

REVISÓ

ING. SAÚL GARCÍA PONCE
SUPERVISOR DE OBRA

REVISÓ

ARQ. JAVIER LIMAS MADRIGAL
JEFE DE SUPERVISORES DE OBRA

AUTORIZÓ

ARQ. LEONEL GERARDO LOYA ORTIZ
ENCARGADO DE LA COORDINACIÓN DE CONSTRUCCIÓN Y SERVICIOS.



UNIVERSIDAD AUTÓNOMA DE
CHIHUAHUA

SEGUIMIENTO FINANCIERO DE LA OBRA:

INSTALACIÓN DE MEDIA TENSIÓN SUBTERRÁNEA DE LA FACULTAD DE ODONTOLÓGIA

ESTIMACION No. 4 (CUATRO) Y FINIQUITO
PERIODO: 21 DE ABRIL AL 09 DE MAYO DE 2024

CONTRATO No.: UACH-CCS-020101-2024/AD

CONCEPTO	IMPORTE SIN I.V.A.	IMPORTE CON I.V.A.
IMPORTE DE CONTRATO	\$ 2,288,740.04	\$ 2,654,938.45
TOTAL	\$ 2,288,740.04	\$ 2,654,938.45
IMPORTE DISMINUCION DE CONTRATO UACH-CCS-020101-2024/AD	\$ 2,129,812.66	\$ 2,470,582.69
IMPORTE DE CONVENIO UACH-CCS-020101-2024/AD-CM1	\$ 387,934.19	\$ 450,003.66
TOTAL EJERCIDO	\$ 2,517,746.85	\$ 2,920,586.35
ESTIMACION ACUMULADA ANTERIOR	\$ 2,129,812.66	\$ 2,470,582.69
ESTA ESTIMACION	\$ 387,934.18	\$ 450,003.65
ESTIMACION ACUMULADA	\$ 2,517,746.84	\$ 2,920,586.33
SALDO CANCELADO	\$ 0.01	\$ 0.02

2.- AMORTIZACION DE ANTICIPO

CONCEPTO	IMPORTE SIN I.V.A.	IMPORTE CON I.V.A.
IMPORTE DE ANTICIPO	\$ 686,622.01	\$ 796,481.53
ACUMULADO ANTERIOR	\$ 638,943.80	\$ 741,174.81
ESTA ESTIMACION	\$ 47,678.21	\$ 55,306.72
ACUMULADO	\$ 686,622.01	\$ 796,481.53
POR AMORTIZAR	\$ -	\$ -

FORMULÓ

ING. JAIME G. SAENZ GRANADOS
COLUMBIA INGENIERIA CIVIL APLICADA S.A. DE C.V.

REVISÓ

ING. SAÚL GARCÍA PONCE
SUPERVISOR DE OBRA

REVISÓ

ARQ. JAVIER LIMAS MADRIGAL
JEFE DE SUPERVISORES DE OBRA

AUTORIZÓ

ARQ. LEONEL GERARDO LOYA ORTIZ
ENCARGADO DE LA COORDINACIÓN DE CONSTRUCCIÓN Y SERVICIOS.



ESTIMACION No. 4 (CUATRO) Y FINIQUITO

PERIODO: 21 DE ABRIL AL 09 DE MAYO DE 2024

CONTRATISTA: COLUMBIA INGENIERIA CIVIL APLICADA S.A. DE C.V.

CONTRATO No.: UACH-CCS-020101-2024/AD

OBRA: INSTALACION DE MEDIA TENSION SUBTERRANEA DE LA FACULTAD DE ODONTOLOGIA



FECHA DE ELABORACION: 09 DE MAYO DE 2024

CLAVE	DESCRIPCION	IMPORTE
-------	-------------	---------

RESUMEN

OBRA:

NORMAL

ADICIONAL

OBRA CIVIL

1 INSTALACION ELECTRICA

2 LIMPIEZA

EXTRAORDINARIA

1 EXTRAORDINARIOS

\$	-
\$	<u>288,015.19</u>
\$	203,379.74
\$	75,680.83
\$	8,954.62
\$	<u>99,918.99</u>
\$	99,918.99

SUBTOTAL	\$	387,934.18
I.V.A. 16%	\$	62,069.47
TOTAL	\$	450,003.65

CONTRATISTA

ING. JAIME A. SAENZ MUÑOZ
RESIDENTE DE OBRA

REVISÓ

ING. SAUL GARCIA PONCE
SUPERVISOR DE LA U.A.C.H.



UNIVERSIDAD AUTÓNOMA DE
CHIHUAHUA

ESTIMACION No. 4 (CUATRO) Y FINIQUITO
PERIODO: 21 DE ABRIL AL 09 DE MAYO DE 2024
CONTRATISTA: COLUMBIA INGENIERIA CIVIL APLICADA S.A. DE C.V.
CONTRATO No.: UACH-CCS-020101-2024/AD
OBRA: INSTALACIÓN DE MEDIA TENSIÓN SUBTERRÁNEA DE LA FACULTAD DE ODONTOLOGÍA

FECHA DE ELABORACION: 09 DE MAYO DE 2024

CLAVE	DESCRIPCION	UNIDAD	SEGUN PRESUP.	ACUMULADO TOTAL	ACUMULADO ANTERIOR	ESTA ESTIMACION	PRECIO UNITARIO	IMPORTE ESTIMADO
OBRA ADICIONAL								
1 OBRA CIVIL								
1.1 PRELIMINARES								
1.1.01	TRAZO Y NIVELACION MANUAL PARA ESTABLECER EJES, BANCO DE NIVEL Y REFERENCIAS, INCLUYE: MATERIALES, MANO DE OBRA, EQUIPO Y HERRAMIENTA, A NIVEL DE OBRA TERMINADA Y TODO LO NECESARIO PARA SU CORRECTA EJECUCION, P.U.O.T.	M2	256.00	390.31	256.00	134.31	\$ 14.69	\$ 1,973.01
1.1.02	DEMOLICION DE PISO DE CONCRETO ARMADO DE 10 CM, DE ESPESOR CON ROMPEDORA ELECTRICA, INCLUYE: EQUIPO DE CORTE, ROMPEDORA, MANO DE OBRA, EQUIPO Y HERRAMIENTA, A NIVEL DE OBRA TERMINADA Y TODO LO NECESARIO PARA SU CORRECTA EJECUCION, P.U.O.T.	M2	150.00	311.68	150.00	161.68	\$ 214.01	\$ 34,601.14
1.1.05	ACARREO EN CAMION DE MATERIAL PRODUCTO DE LA LIMPIEZA, CON CARGA MANUAL Y MECANICA FUERA DEL CAMPUS A BANCO AUTORIZADO, INCLUYE: CUOTA DE BANCO AUTORIZADO, KILOMETROS SUBSECUENTES, MANO DE OBRA, EQUIPO Y HERRAMIENTA, A NIVEL DE OBRA TERMINADA Y TODO LO NECESARIO PARA SU CORRECTA EJECUCION, P.U.O.T.	M3	50.00	100.85	50.00	50.85	\$ 322.99	\$ 16,424.04
1.2 EXCAVACIONES Y RELLENOS								
1.2.01	EXCAVACION A CIELO ABIERTO A MAQUINA EN MATERIAL TIPO B, DE 0.00 A -2.00 M, INCLUYE: CARGA A CAMION, MANO DE OBRA, EQUIPO Y HERRAMIENTA, A NIVEL DE OBRA TERMINADA Y TODO LO NECESARIO PARA SU CORRECTA EJECUCION, P.U.O.T.	M3	130.56	135.14	130.56	4.58	\$ 176.14	\$ 806.72
1.3 ALBAÑILERIA								
1.3.02	SUMINISTRO E INSTALACION DE DUCTO SUBTERRANEO CON TUBO TIPO PAD DE PVC DE ALTA DENSIDAD COLOR ROJO DE 3" DE DIAMETRO 4 VIAS, ENCOFRADO CON CONCRETO F'C=150KG/CM2 DE 0.51 M DE ANCHO Y 0.20 M DE ALTO, COLORANTE ROJO, 4 CM DE RECUBRIMIENTO POR AMBOS LADOS, CINTA DE SEÑALIZACION COLOR ROJO CON LA LEYENDA DE PELIGRO, INCLUYE: 4 M DE TUBERIA TIPO PAD DE 3", CONCRETO PREMEZCLADO DE F'C=150KG/CM2, MANO DE OBRA, EQUIPO Y HERRAMIENTA, A NIVEL DE OBRA TERMINADA Y TODO LO NECESARIO PARA SU CORRECTA EJECUCION, P.U.O.T.	ml	244.00	269.36	244.00	25.36	\$ 1,119.89	\$ 28,400.41
1.3.03	FIRME DE CONCRETO DE 10 CM ACABADO ESCOBILLADO, ARMADO CON MALLA 6X6/10-10, DE CONCRETO PREMEZCLADO DE F'C= 200 KG/CM2, INCLUYE: SUMINISTRO DE MATERIALES, ACARRREOS, NIVELACION, CIMBRADO Y DESCIMBRADO DE FRONTERAS, MANO DE OBRA, EQUIPO Y HERRAMIENTA, A NIVEL DE OBRA TERMINADA Y TODO LO NECESARIO PARA SU CORRECTA EJECUCION, P.U.O.T.	M2	150.00	298.58	150.00	148.58	\$ 815.55	\$ 121,174.42
TOTAL OBRA CIVIL								\$ 203,379.74

CONTRATISTA

ING. JAMIE A. SAENZ MUÑOZ
RESIDENTE DE OBRA

REVISÓ

ING. SAUL GARCIA PONCE
SUPERVISOR DE LA U.A.C.H.



UNIVERSIDAD AUTÓNOMA DE
CHIHUAHUA

ESTIMACION No. 4 (CUATRO) Y FINIQUITO
PERIODO: 21 DE ABRIL AL 09 DE MAYO DE 2024
CONTRATISTA: COLUMBIA INGENIERIA CIVIL APLICADA S.A. DE C.V.
CONTRATO No.: UACH-CCS-020101-2024/AD
OBRA: INSTALACIÓN DE MEDIA TENSIÓN SUBTERRÁNEA DE LA FACULTAD
DE ODONTOLÓGIA

FECHA DE ELABORACION: 09 DE MAYO DE 2024

CLAVE	DESCRIPCION	UNIDAD	SEGUN PRESUP.	ACUMULADO TOTAL	ACUMULADO ANTERIOR	ESTA ESTIMACION	PRECIO UNITARIO	IMPORTE ESTIMADO
2	INSTALACIÓN ELÉCTRICA							
2.01	SUMINISTRO E INSTALACIÓN DE GABINETE TIPO HIMEL, NEMA 3R, DE 80 X 60 X 30, MARCA ARGOS CON PORTA CANDADO, INCLUYE: MATERIALES, ACARREOS, CORTES, DESPERDICIOS, INSTALACIÓN, MANO DE OBRA, HERRAMIENTA, EQUIPO, MANIOBRAS LOCALES, ACARREOS, LIMPIEZA, A NIVEL DE OBRA TERMINADA Y TODO LO NECESARIO PARA SU CORRECTA EJECUCIÓN, P.U.O.T.	PZA	1.00	2.00	1.00	1.00	\$ 6,618.59	\$ 6,618.59
2.13	CABLE XLP, DE 25 KV, CAL. 1/0, DE LA MARCA CONDUIMEX, INCLUYE: SUMINISTRO DE MATERIALES, ACARREOS, INSTALACIÓN, PRUEBAS, MATERIALES, ACARREOS, CORTES, DESPERDICIOS, INSTALACIÓN, MANO DE OBRA, HERRAMIENTA, EQUIPO, MANIOBRAS LOCALES, ACARREOS, LIMPIEZA, A NIVEL DE OBRA TERMINADA Y TODO LO NECESARIO PARA SU CORRECTA EJECUCIÓN, P.U.O.T.	M	856.00	991.00	856.00	135.00	\$ 219.81	\$ 29,674.35
2.14	SUMINISTRO E INSTALACIÓN DE TERMINAL TIPO CODO, CLASE 25 KAV CAL 1/0, MARCA ELASTIMOLD O SIMILAR, INCLUYE ADAPTADOR DE TIERRAS, MANO DE OBRA, HERRAMIENTA, EQUIPO, MANIOBRAS LOCALES, ACARREOS, LIMPIEZA, A NIVEL DE OBRA TERMINADA Y TODO LO NECESARIO PARA SU CORRECTA EJECUCIÓN, P.U.O.T.	PZA	30.00	33.00	30.00	3.00	\$ 2,676.51	\$ 8,029.53
2.16	SUMINISTRO E INSTALACIÓN DE CABLE 30 ACS 7 NO 9, INCLUYE: MANO DE OBRA, HERRAMIENTA, EQUIPO, MANIOBRAS LOCALES, ACARREOS, LIMPIEZA, A NIVEL DE OBRA TERMINADA Y TODO LO NECESARIO PARA SU CORRECTA EJECUCIÓN, P.U.O.T.	M	350.00	356.00	350.00	6.00	\$ 299.89	\$ 1,799.34
2.19	SISTEMA DE TIERRA							
2.19.04	SUMINISTRO E INSTALACIÓN DE "CONEXIÓN" EXOTERMICA TIPO CADWELD, INCLUYE: SUMINISTRO DE MATERIALES, ACARREOS, INSTALACIÓN, PRUEBAS, MANO DE OBRA, HERRAMIENTA, EQUIPO, MANIOBRAS LOCALES, ACARREOS, LIMPIEZA, A NIVEL DE OBRA TERMINADA Y TODO LO NECESARIO PARA SU CORRECTA EJECUCIÓN, P.U.O.T.	PZA	13.00	18.00	13.00	5.00	\$ 5,059.81	\$ 25,299.05
2.2	TRANSICIÓN							
2.20.09	SUMINISTRO E INSTALACIÓN DE CONECTOR BIPARTIDO K520 MARCA BURNDY, INCLUYE: SUMINISTRO DE MATERIALES, ACARREOS, INSTALACIÓN, PRUEBAS, MANO DE OBRA, HERRAMIENTA, EQUIPO, MANIOBRAS LOCALES, ACARREOS, LIMPIEZA, A NIVEL DE OBRA TERMINADA Y TODO LO NECESARIO PARA SU CORRECTA EJECUCIÓN, P.U.O.T.	PZA	4.00	37.00	4.00	33.00	\$ 129.09	\$ 4,259.97
TOTAL INSTALACIÓN ELÉCTRICA								\$ 75,680.83
3	LIMPIEZA							
3.01	LIMPIEZA GRUESA DURANTE LA OBRA, INCLUYE: MANO DE OBRA, EQUIPO, HERRAMIENTA, A NIVEL DE OBRA TERMINADA Y TODO LO NECESARIO PARA SU CORRECTA EJECUCIÓN, P.U.O.T.	M2	256.00	370.48	256.00	114.48	\$ 58.57	\$ 6,705.09
3.02	LIMPIEZA FINA DE LA OBRA PARA ENTREGA, INCLUYE: MATERIALES, MANO DE OBRA, EQUIPO, HERRAMIENTA, A NIVEL DE OBRA TERMINADA Y TODO LO NECESARIO PARA SU CORRECTA EJECUCIÓN, P.U.O.T.	M2	256.00	370.48	256.00	114.48	\$ 19.65	\$ 2,149.53
TOTAL LIMPIEZA								\$ 8,854.62

CONTRATISTA

ING. JAIMÉ A. SAENZ MUÑOZ
RESIDENTE DE OBRA

REVISÓ

ING. SAUL GARCIA PONCE
SUPERVISOR DE LA U.A.C.H.



UNIVERSIDAD AUTÓNOMA DE
CHIHUAHUA

ESTIMACION No. 4 (CUATRO) Y FINIQUITO
PERIODO: 21 DE ABRIL AL 09 DE MAYO DE 2024
CONTRATISTA: COLUMBIA INGENIERIA CIVIL APLICADA S.A. DE C.V.
CONTRATO No.: UACH-CCS-020101-2024/AD
OBRA: INSTALACIÓN DE MEDIA TENSIÓN SUBTERRÁNEA DE LA FACULTAD
DE ODONTOLÓGIA

FECHA DE ELABORACION: 09 DE MAYO DE 2024

CLAVE	DESCRIPCION	UNIDAD	SEGUN PRESUP.	ACUMULADO TOTAL	ACUMULADO ANTERIOR	ESTA ESTIMACION	PRECIO UNITARIO	IMPORTE ESTIMADO
TOTAL OBRA ADICIONAL								
OBRA EXTRAORDINARIA								
1 EXTRAORDINARIA								
EXT. 01	RELLENO CON MATERIAL DE BANCO (CALICHE), COMPACTADO CON BAILARINA AL 90% PROCTOR, ADICIONANDO AGUA, INCLUYE: MANO DE OBRA, EQUIPO Y HERRAMIENTA, A NIVEL DE OBRA TERMINADA Y TODO LO NECESARIO PARA SU CORRECTA EJECUCION, P.U.O.T.	M3	0.00	37.93	0.00	37.93	\$ 430.80	\$ 16,340.24
EXT. 02	DENTELON DE CONCRETO DE FORMA RECTANGULAR, CON DIMENSIONES DE 15 CM X 10 CM, ARMADO CON MALLA 6X6/10-10, DE CONCRETO PREMEZCLADO DE F'c= 200 KG/CM2, INCLUYE: SUMINISTRO DE MATERIALES, ACARREOS, NIVELACION, CIMBRADO Y DESCIMBRADO DE FRONTERAS, MANO DE OBRA, EQUIPO Y HERRAMIENTA, A NIVEL DE OBRA TERMINADA Y TODO LO NECESARIO PARA SU CORRECTA EJECUCION, P.U.O.T.	ml	0.00	102.22	0.00	102.22	\$ 89.79	\$ 9,178.33
EXT. 03	REPARACION DE FUGA DE AGUAS GRISES EXISTENTE, COMPRENDE TRABAJOS DE DEMOLICION DE FIRME DE CONCRETO, REPARACION DE TUBERIA HIDRAULICA DE 3", Y REPOSICION DE FIRME DE CONCRETO. INCLUYE: ABRAZADERA DE 3" DE DIAMETRO CON SALIDA DE 1/2", TAPON 1/2", CORTE, DEMOLICIONES, EXCAVACIONES, RELLENOS, COLADO DE CONCRETO, MATERIAL, MANO DE OBRA, HERRAMIENTA, EQUIPO, LIMPIEZA Y TODO LO NECESARIO PARA SU CORRECTA EJECUCION, P.U.O.T.	PZA	0.00	1.00	0.00	1.00	\$ 1,187.41	\$ 1,187.41
EXT. 04	SUMINISTRO E INSTALACION DE INSERTO SENCILLO OCC 25 KV, MARCA ELASTIMOLD O SIMILAR, INCLUYE ADAPTADOR DE TIERRAS, MANO DE OBRA, HERRAMIENTA, EQUIPO, MANIOBRAS LOCALES, ACARREOS, LIMPIEZA, A NIVEL DE OBRA TERMINADA Y TODO LO NECESARIO PARA SU CORRECTA EJECUCION, P.U.O.T.	PZA	0.00	6.00	0.00	6.00	\$ 4,036.79	\$ 24,220.74
EXT. 05	TUBO CONDUIT PVC PESADO DE 101 MM (4") DE DIAMETRO, INCLUYE: MATERIALES, ACARREOS, CORTES, DESPERDICIOS, INSTALACION, MANO DE OBRA, HERRAMIENTA, EQUIPO, MANIOBRAS LOCALES, ACARREOS, LIMPIEZA, A NIVEL DE OBRA TERMINADA Y TODO LO NECESARIO PARA SU CORRECTA EJECUCION, P.U.O.T.	ml	0.00	11.00	0.00	11.00	\$ 128.09	\$ 1,408.99
EXT. 06	DESCONEXION Y CONEXION DE ALIMENTADOR EN BAJA TENSIÓN INCLUYE: DESCONEXION EN INTERRUPTOR Y CONEXION EN INTERRUPTOR DE TRANSFORMADOR NUEVO, 1 PZA CODO CONDUIT PVC 3" Ø, SUBTERRÁNEA Y CONEXION DE CABLE DE EXISTENTE. INCLUYE: MATERIALES, ACARREOS, CORTES, DESPERDICIOS, INSTALACION, MANO DE OBRA, HERRAMIENTA, EQUIPO, MANIOBRAS LOCALES, ACARREOS, LIMPIEZA, A NIVEL DE OBRA TERMINADA Y TODO LO NECESARIO PARA SU CORRECTA EJECUCION, P.U.O.T.	PZA	0.00	1.00	0.00	1.00	\$ 2,118.18	\$ 2,118.18

\$ 288,015.19

CONTRATISTA

REVISÓ

ING. JAIME A. SAENZ MUÑOZ
RESIDENTE DE OBRA

ING. SAUL GARCIA PONCE
SUPERVISOR DE LA U.A.C.H.



UNIVERSIDAD AUTÓNOMA DE
CHIHUAHUA

ESTIMACION No. 4 (CUATRO) Y FINIQUITO
PERIODO: 21 DE ABRIL AL 09 DE MAYO DE 2024
CONTRATISTA: COLUMBIA INGENIERIA CIVIL APLICADA S.A. DE C.V.
CONTRATO No.: UACH-CCS-020101-2024/AD
OBRA: **INSTALACIÓN DE MEDIA TENSION SUBTERRÁNEA DE LA FACULTAD DE ODONTOLOGÍA**

FECHA DE ELABORACION: 09 DE MAYO DE 2024

CLAVE	DESCRIPCION	UNIDAD	SEGÚN PRESUP.	ACUMULADO TOTAL	ACUMULADO ANTERIOR	ESTA ESTIMACION	PRECIO UNITARIO	IMPORTE ESTIMADO
EXT. 07	DESCONEXIÓN Y CONEXIÓN DE ALIMENTADOR EN BAJA TENSION INCLUYE: DESCONEXIÓN EN INTERRUPTOR Y CONEXIÓN EN INTERRUPTOR DE TRANSFORMADOR NUEVO. CON TUBERIA CONDUIT PVC 2" Ø(4.0 MTS.) SUBTERRÁNEA Y CONEXIÓN DE CABLE DE EXISTENTE. INCLUYE: MATERIALES, ACARREOS, CORTES, DESPERDICIOS, INSTALACIÓN, MANO DE OBRA, HERRAMIENTA, EQUIPO, MANIOBRAS LOCALES, ACARREOS, LIMPIEZA, A NIVEL DE OBRA TERMINADA Y TODO LO NECESARIO PARA SU CORRECTA EJECUCIÓN, P.U.O.T.	PZA	0.00	2.00	0.00	2.00	\$ 3,445.68	\$ 6,891.36
EXT. 08	SUMINISTRO E INSTALACIÓN DE INTERRUPTOR TERMO MAGNÉTICO 3X100 ED43B100 35KA MARCA SIEMENS O SIMILAR, INCLUYE: MATERIALES, ACARREOS, CORTES, DESPERDICIOS, INSTALACIÓN, MANO DE OBRA, HERRAMIENTA, EQUIPO, MANIOBRAS LOCALES, ACARREOS, LIMPIEZA, A NIVEL DE OBRA TERMINADA Y TODO LO NECESARIO PARA SU CORRECTA EJECUCIÓN, P.U.O.T.	PZA	0.00	1.00	0.00	1.00	\$ 3,640.32	\$ 3,640.32
EXT. 09	SUMINISTRO E INSTALACIÓN DE CABLE DE ALUMINIO CAL 500 LS 600V. MARCA CONDUMEX O SIMILAR, INCLUYE: MATERIALES, ACARREOS, CORTES, DESPERDICIOS, INSTALACIÓN, MANO DE OBRA, HERRAMIENTA, EQUIPO, MANIOBRAS LOCALES, ACARREOS, LIMPIEZA, A NIVEL DE OBRA TERMINADA Y TODO LO NECESARIO PARA SU CORRECTA EJECUCIÓN, P.U.O.T.	ml	0.00	75.00	0.00	75.00	\$ 329.07	\$ 24,680.25
EXT. 10	DESCONEXIÓN DE LÍNEA DE MEDIA TENSION DE TRANSICIÓN EN POSTE, INCLUYE: DESCONEXIÓN DE LÍNEA EN POSTE HASTA EQUIPO O LÍNEA SUBTERRÁNEA. INCLUYE: MATERIALES, ACARREOS, CORTES, DESPERDICIOS, INSTALACIÓN, MANO DE OBRA, HERRAMIENTA, EQUIPO, MANIOBRAS LOCALES, ACARREOS, LIMPIEZA, A NIVEL DE OBRA TERMINADA Y TODO LO NECESARIO PARA SU CORRECTA EJECUCIÓN, P.U.O.T.	PZA	0.00	4.00	0.00	4.00	\$ 2,563.29	\$ 10,253.16
TOTAL EXTRAORDINARIOS								\$ 99,918.99

TOTAL OBRA EXTRAORDINARIA

\$ 99,918.99

SUBTOTAL	\$ 387,934.18
I.V.A. 16%	\$ 62,069.47
TOTAL	\$ 450,003.65

CONTRATISTA

ING. JAIME A. SAENZ MUÑOZ
PRESIDENTE DE OBRA

REVISÓ

ING. SAUL GARCÍA PONCE
SUPERVISOR DE LA U.A.C.H.



UNIVERSIDAD AUTÓNOMA DE
CHIHUAHUA

RESIDENCIA DE OBRA

OBRA:

INSTALACIÓN DE MEDIA TENSIÓN SUBTERRÁNEA DE LA FACULTAD DE ODONTOLÓGIA

ESTIMACION No.

4 (CUATRO) Y FINIQUITO

PERIODO:

21 DE ABRIL AL 09 DE MAYO DE 2024

CONTRATO No.:

UACH-CCS-020101-2024/AD

FECHA DE ELABORACIÓN:

09 DE MAYO DE 2024

ACEPTO CONTRATISTA:

COLUMBIA Ingeniería Civil Aplicada

RESIDENTE DE OBRA

Jaime Alberto Saenz Muñoz

GENERADOR

No.	CONCEPTO	UNIDAD	LOCAL.	TIPO	LARGO	ANCHO	SUB TOTAL	No. DE VECES	CANTIDAD TOTAL
1.1.01	TRAZO Y NIVELACIÓN MANUAL PARA ESTABLECER EJES, BANCO DE NIVEL Y REFERENCIAS, INCLUYE: MATERIALES, MANO DE OBRA, EQUIPO Y HERRAMIENTA, A NIVEL DE OBRA TERMINADA Y TODO LO NECESARIO PARA SU CORRECTA EJECUCIÓN, P.U.O.T.	M2	I L N O P	Banqueta Terreno Terreno Banqueta Terreno	43.05 2.70 21.27 16.63 3.30	1.975 0.60 0.60 1.98 0.60		1.00 1.00 1.00 1.00 1.00	85.02 1.62 12.76 32.93 1.98
<p>TOTAL ESTA ESTIMACION 134.31</p> <p>ACUMULADO ANTERIOR 256.00</p> <p>VOLUMEN ADICIONAL 134.31</p> <p>VOLUMEN DE CATALOGO 256.00</p>									

CONTRATISTA

[Signature]

ING. JAIME A. SAENZ MUÑOZ
RESIDENTE DE OBRA

REVISÓ

[Signature]

ING. SAUL GARCIA PONCE
SUPERVISOR DE LA U.A.C.H.



 <p>UNIVERSIDAD AUTÓNOMA DE CHIHUAHUA RESIDENCIA DE OBRA</p>		<p>OBRA:</p> <p>INSTALACIÓN DE MEDIA TENSIÓN SUBTERRÁNEA DE LA FACULTAD DE ODONTOLOGÍA</p>	<p>ESTIMACION No.</p> <p>4 (CUATRO) Y FINIQUITO</p>
<p>PERIODO:</p> <p>21 DE ABRIL AL 09 DE MAYO DE 2024</p>	<p>CONTRATO No.:</p> <p>UACH-CCS-020101-2024/AD</p>	<p>RESIDENTE DE OBRA</p> <p>Jaime Alberto Saenz Muñoz</p>	
<p>FECHA DE ELABORACION:</p> <p>09 DE MAYO DE 2024</p>	<p>ACEPTO CONTRATISTA:</p> <p>COLUMBIA Ingeniería Civil Aplicada</p>		

CROQUIS

No.	1.1.01	CONCEPTO
		TRAZO Y NIVELACIÓN MANUAL PARA ESTABLECER EJES, BANCO DE NIVEL Y REFERENCIAS, INCLUYE: MATERIALES, MANO DE OBRA, EQUIPO Y HERRAMIENTA, A NIVEL DE OBRA TERMINADA Y TODO LO NECESARIO PARA SU CORRECTA EJECUCIÓN, P.U.O.T.

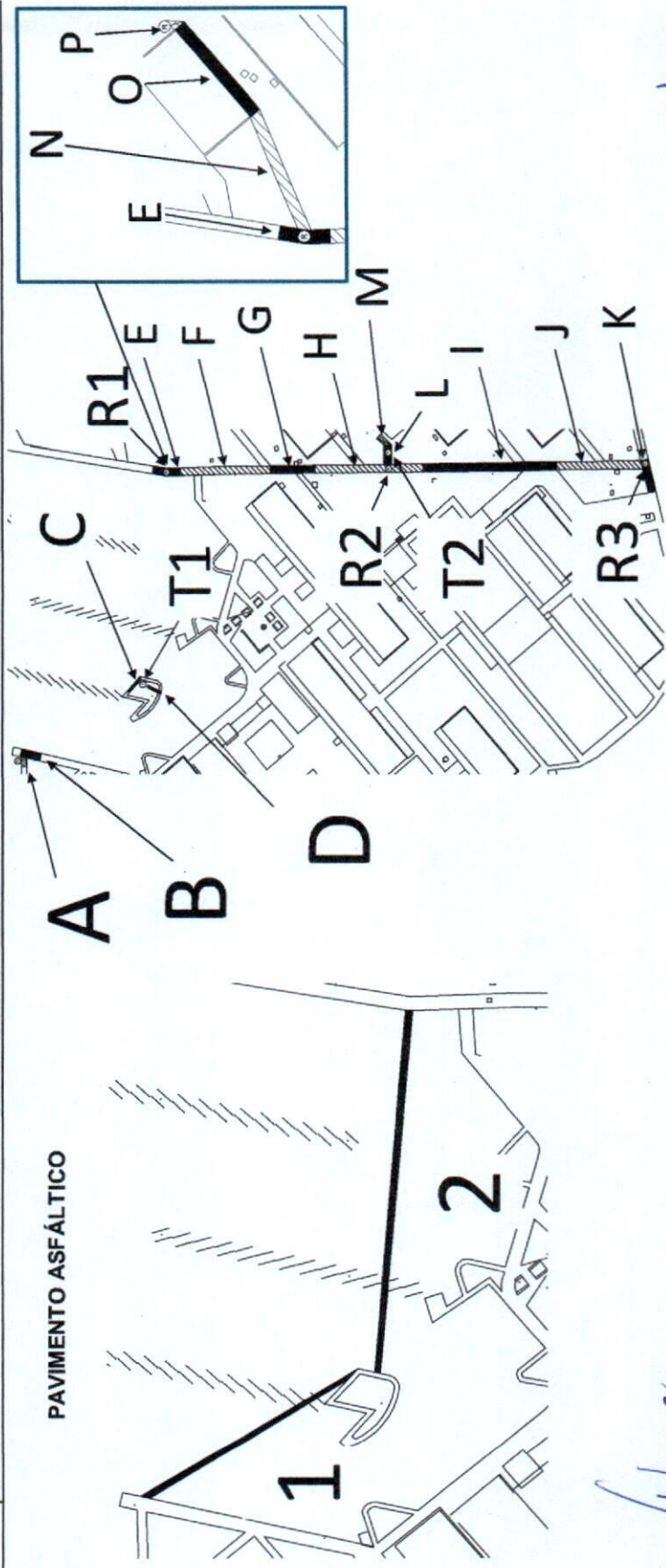

CONTRATISTA



ING. JAIME A. SAENZ-MUÑOZ
RESIDENTE DE OBRA

REVISÓ



ING. SAUL GARCÍA PONCE
SUPERVISOR DE LA U.A.C.H.

 <p>UNIVERSIDAD AUTÓNOMA DE CHIHUAHUA RESIDENCIA DE OBRA</p>		<p>OBRA: INSTALACIÓN DE MEDIA TENSIÓN SUBTERRÁNEA DE LA FACULTAD DE ODONTOLOGÍA</p>		<p>ESTIMACIÓN No. 4 (CUATRO) Y FINIQUITO</p>
<p>PERIODO: 21 DE ABRIL AL 09 DE MAYO DE 2024</p>		<p>CONTRATO No.: UACH-CCS-020101-2024/AD</p>		<p>RESIDENTE DE OBRA Jaime Alberto Saenz Muñoz</p>
<p>FECHA DE ELABORACIÓN: 09 DE MAYO DE 2024</p>		<p>ACEPTO CONTRATISTA: COLUMBIA Ingeniería Civil Aplicada</p>		

FOTOS

No.	CONCEPTO
1.1.01	<p>TRAZO Y NIVELACIÓN MANUAL PARA ESTABLECER EJES, BANCO DE NIVEL Y REFERENCIAS, INCLUYE: MATERIALES, MANO DE OBRA, EQUIPO Y HERRAMIENTA, A NIVEL DE OBRA TERMINADA Y TODO LO NECESARIO PARA SU CORRECTA EJECUCIÓN, P.U.O.T.</p>

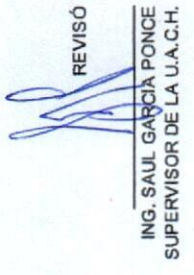

CONTRATISTA

 ING. JAIME A. SAENZ MUÑOZ
 RESIDENTE DE OBRA

REVISÓ

 ING. SAUL GARCÍA PONCE
 SUPERVISOR DE LA U.A.C.H.

OBRA: INSTALACIÓN DE MEDIA TENSIÓN SUBTERRÁNEA DE LA FACULTAD DE ODONTOLOGÍA
ESTIMACION No.: 4 (CUATRO) Y FINQUITO

PERIODO: 21 DE ABRIL AL 09 DE MAYO DE 2024
CONTRATO No.: UACH-CCS-020101-2024/AD

FECHA DE ELABORACION: 09 DE MAYO DE 2024
ACEPTO CONTRATISTA:
 COLUMBIA Ingeniería Civil Aplicada

RESIDENCIA DE OBRA
 Jaime Alberto Saenz Muñoz

GENERADOR

No.	CONCEPTO	UNIDAD	LOCAL.	TIPO	LARGO	ANCHO	SUB TOTAL	No. DE VECES	CANTIDAD TOTAL
1.1.02	DEMOLICIÓN DE PISO DE CONCRETO ARMADO DE 10 CM., DE ESPESOR CON ROMPEDORA ELÉCTRICA, INCLUYE: EQUIPO DE CORTE, ROMPEDORA, MANO DE OBRA, EQUIPO Y HERRAMIENTA, A NIVEL DE OBRA TERMINADA Y TODO LO NECESARIO PARA SU CORRECTA EJECUCIÓN, P. U. O. T.	M2	I	Banqueta	43.05	1.975		1.00	85.02
			J	Banqueta	22.60	1.91		1.00	43.17
			N	Banqueta	1.83	0.31		1.00	0.57
			O	Banqueta	16.63	1.98		1.00	32.93
TOTAL ESTA ESTIMACION									161.68
ACUMULADO ANTERIOR									150.00
VOLUMEN ADICIONAL									161.68
VOLUMEN DE CATALOGO									150.00

CONTRATISTA

ING. JAIME A. SAENZ MUÑOZ
RESIDENTE DE OBRA

REVISÓ

ING. SAUL GARCIA PONCE
SUPERVISOR DE LA U.A.C.H.

ING. SAUL GARCIA PONCE
SUPERVISOR DE LA U.A.C.H.



UNIVERSIDAD AUTÓNOMA DE
CHIHUAHUA

RESIDENCIA DE OBRA



 UNIVERSIDAD AUTÓNOMA DE CHIHUAHUA RESIDENCIA DE OBRA	OBRA: INSTALACIÓN DE MEDIA TENSIÓN SUBTERRÁNEA DE LA FACULTAD DE ODONTOLOGÍA	ESTIMACION No. 4 (CUATRO) Y FINIQUITO	RESIDENTE DE OBRA Jaime Alberto Saenz Muñoz
	PERIODO: 21 DE ABRIL AL 09 DE MAYO DE 2024	CONTRATO No.: UACH-CCS-020101-2024/AD	ACEPTO CONTRATISTA: COLUMBIA Ingeniería Civil Aplicada

CROQUIS

No. 1.1.02	CONCEPTO DEMOLICIÓN DE PISO DE CONCRETO ARMADO DE 10 CM. DE ESPESOR CON ROMPEDORA ELÉCTRICA. INCLUYE: EQUIPO DE CORTE, ROMPEDORA, MANO DE OBRA, EQUIPO Y HERRAMIENTA, A NIVEL DE OBRA TERMINADA Y TODO LO NECESARIO PARA SU CORRECTA EJECUCIÓN, P.U.O.T.
---------------	---

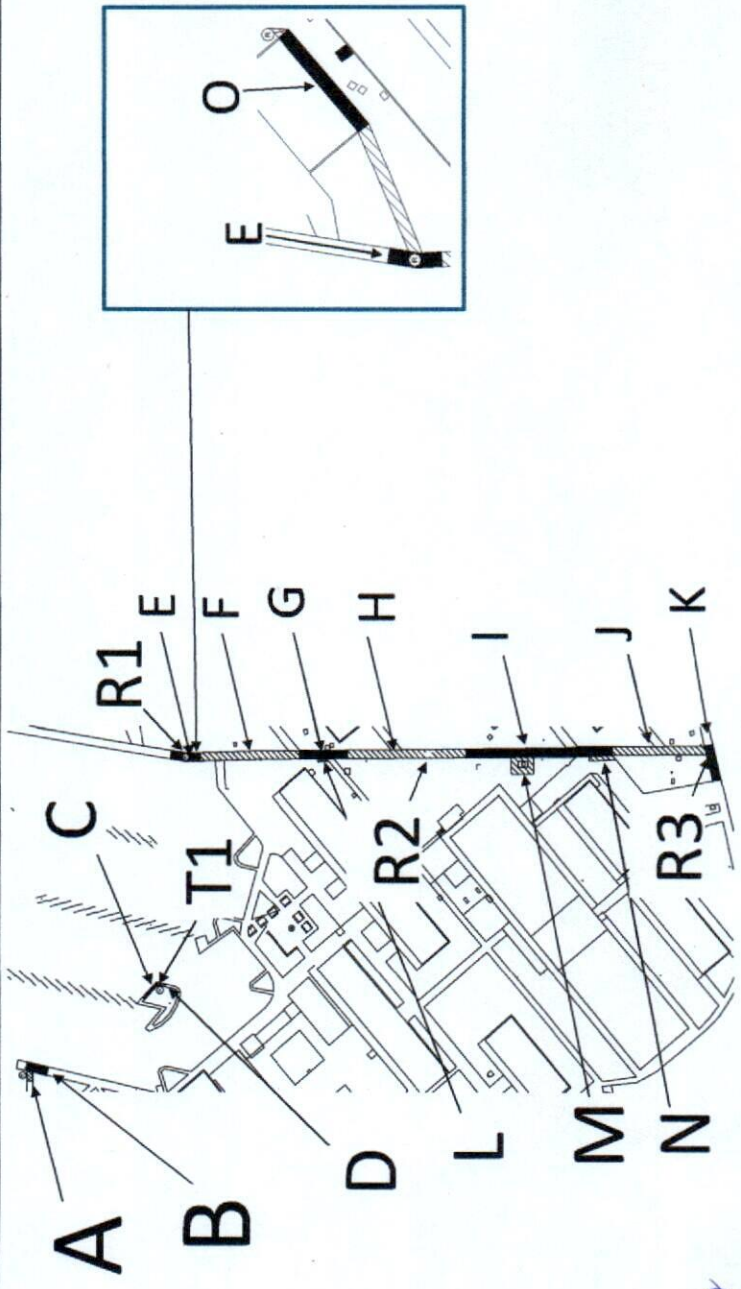

CONTRATISTA

 ING. JAIME A. SAENZ MUÑOZ
 RESIDENTE DE OBRA

REVISÓ

 ING. SAUL GARCÍA PONCE
 SUPERVISOR DE LA U.A.C.H.



 <p>UNIVERSIDAD AUTÓNOMA DE CHIHUAHUA RESIDENCIA DE OBRA</p>		<p>OBRA:</p> <p>INSTALACIÓN DE MEDIA TENSIÓN SUBTERRÁNEA DE LA FACULTAD DE ODONTOLOGÍA</p>	<p>ESTIMACION No.</p> <p>4 (CUATRO) Y FINIQUITO</p>
<p>PERIODO:</p> <p>21 DE ABRIL AL 09 DE MAYO DE 2024</p>	<p>CONTRATO No.:</p> <p>UACH-CCS-020101-2024/AD</p>	<p>RESIDENTE DE OBRA</p> <p>Jaime Alberto Sáenz Muñoz</p>	
<p>FECHA DE ELABORACION:</p> <p>09 DE MAYO DE 2024</p>	<p>ACEPTO CONTRATISTA:</p> <p>COLUMBIA Ingeniería Civil Aplicada</p>		

FOTOS

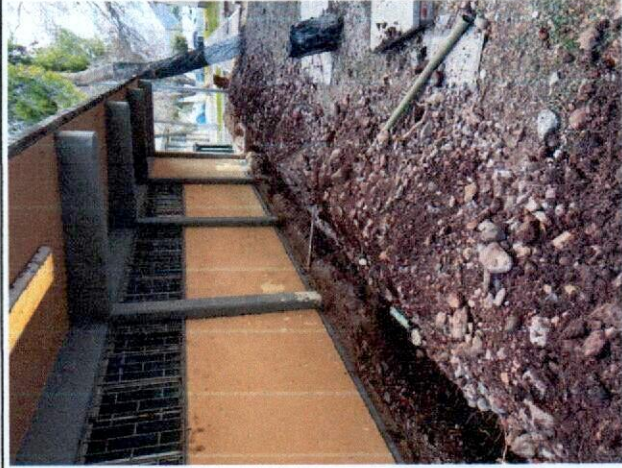
No.	CONCEPTO
1.1.02	<p>DEMOLICIÓN DE PISO DE CONCRETO ARMADO DE 10 CM, DE ESPESOR CON ROMPEDORA ELÉCTRICA, INCLUYE: EQUIPO DE CORTE, ROMPEDORA, MANO DE OBRA, EQUIPO Y HERRAMIENTA, A NIVEL DE OBRA TERMINADA Y TODO LO NECESARIO PARA SU CORRECTA EJECUCIÓN, P.U.O.T.</p>



CONTRATISTA

 ING. JAIME A. SÁENZ MUÑOZ
 RESIDENTE DE OBRA

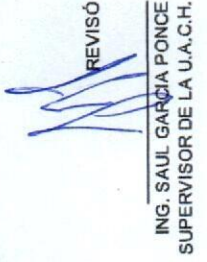
REVISÓ

 ING. SAUL GARCÍA PONCE
 SUPERVISOR DE LA U.A.C.H.

	OBRA: INSTALACIÓN DE MEDIA TENSIÓN SUBTERRÁNEA DE LA FACULTAD DE ODONTOLOGÍA	ESTIMACION No. 4 (CUATRO) Y FINIQUITO
PERIODO: 21 DE ABRIL AL 09 DE MAYO DE 2024	CONTRATO No.: UACH-CCS-020101-2024/AD	RESIDENTE DE OBRA Jaime Alberto Saenz Muñoz
FECHA DE ELABORACION: 09 DE MAYO DE 2024	ACEPTO CONTRATISTA: COLUMBIA Ingeniería Civil Aplicada	
CROQUIS		

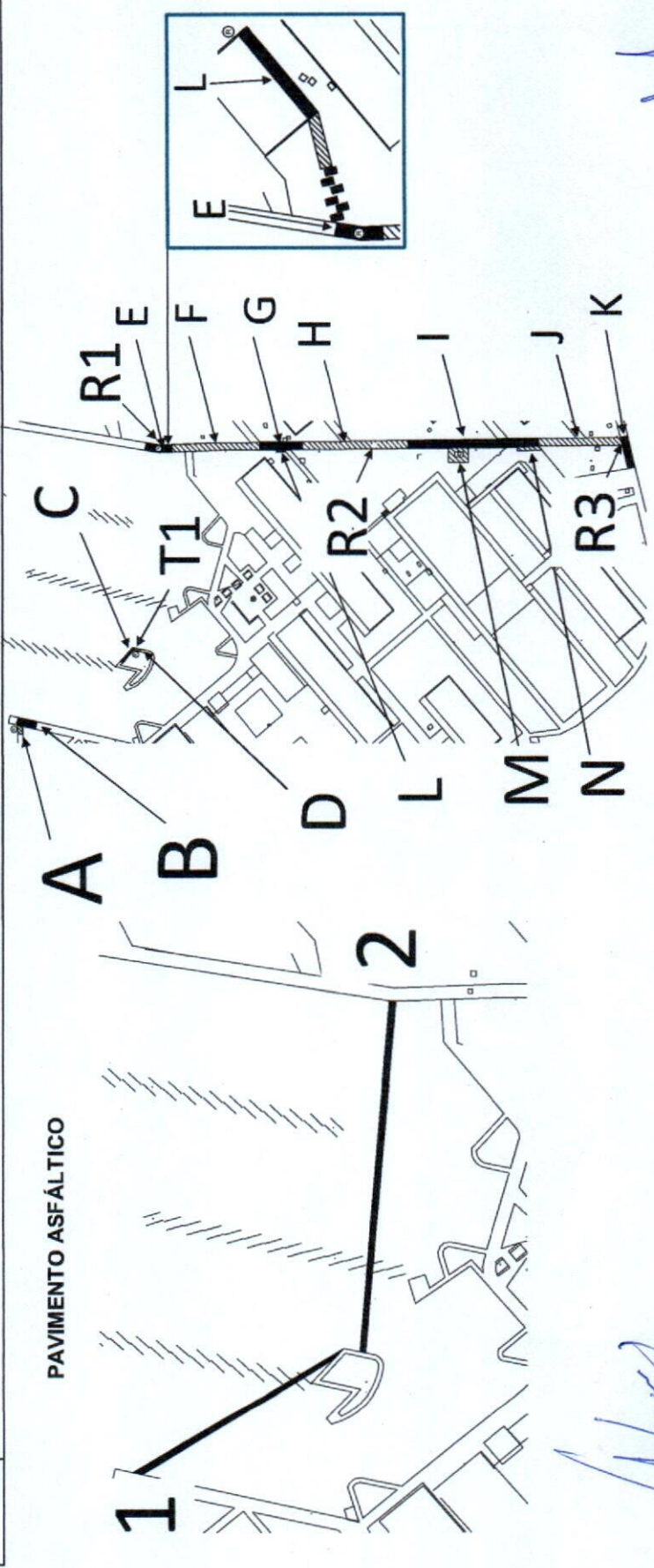
No. 1.1.05	CONCEPTO ACARREO EN CAMIÓN DE MATERIAL PRODUCTO DE LA LIMPIEZA, CON CARGA MANUAL Y MECÁNICA FUERA DEL CAMPUS A BANCO AUTORIZADO, INCLUYE: CUOTA DE BANCO AUTORIZADO, KIÓMETROS SUBSECUENTES, MANO DE OBRA, EQUIPO Y HERRAMIENTA, A NIVEL DE OBRA TERMINADA Y TODO LO NECESARIO PARA SU CORRECTA EJECUCIÓN, P.U.O.T.
----------------------	---



CONTRATISTA  REVISÓ 

ING. JAIME A. SAENZ MUÑOZ
 RESIDENTE DE OBRA
 SUPERVISOR DE LA U.A.C.H.



 UNIVERSIDAD AUTÓNOMA DE CHIHUAHUA RESIDENCIA DE OBRA		ESTIMACION No. 4 (CUATRO) Y FINIQUITO	
OBRA: INSTALACIÓN DE MEDIA TENSIÓN SUBTERRÁNEA DE LA FACULTAD DE ODONTOLOGÍA		CONTRATO No.: UACH-CCB-020101-2024/AD	
PERIODO: 21 DE ABRIL AL 08 DE MAYO DE 2024		RESIDENTE DE OBRA Jaime Alberto Saenz Muñoz	
FECHA DE ELABORACION: 09 DE MAYO DE 2024		ACEPTO CONTRATISTA: COLUMBIA Ingeniería Civil Aplicada	

FOTOS

No.	CONCEPTO
1.1.05	ACARREO EN CAMIÓN DE MATERIAL PRODUCTO DE LA LIMPIEZA, CON CARGA MANUAL Y MECÁNICA FUERA DEL CAMPUS A BANCO AUTORIZADO. INCLUYE: CUOTA DE BANCO AUTORIZADO, KILÓMETROS SUBSECUENTES, MANO DE OBRA, EQUIPO Y HERRAMIENTA, A NIVEL DE OBRA TERMINADA Y TODO LO NECESARIO PARA SU CORRECTA EJECUCIÓN, P.U.O.T.

0

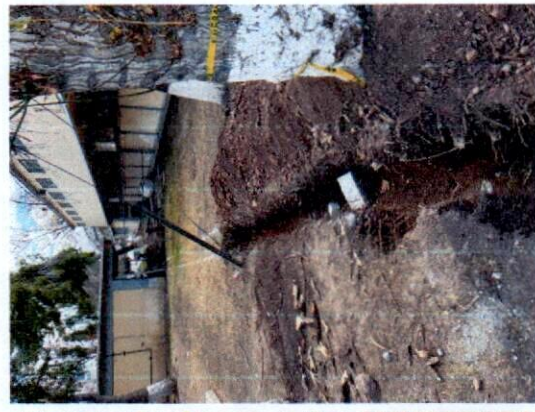
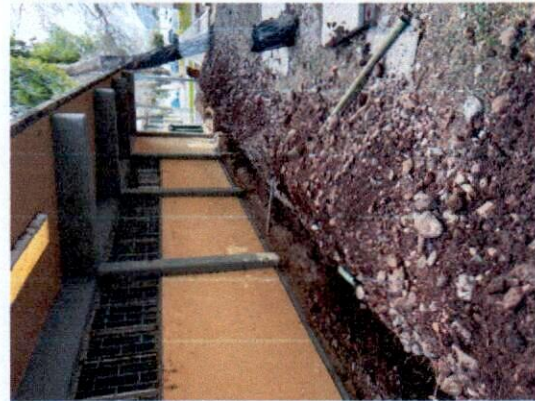
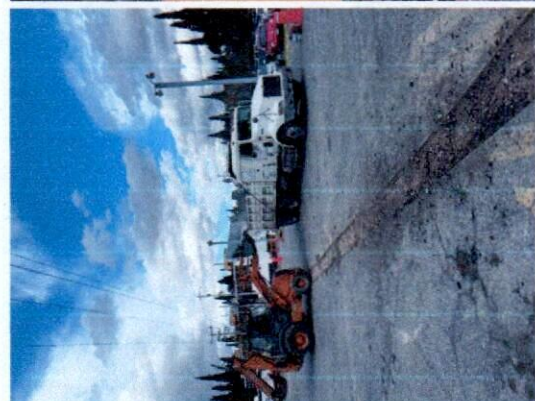

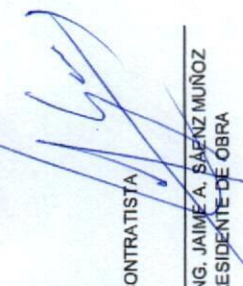
 CONTRATISTA
 ING. JAIME A. SÁENZ MUÑOZ
 RESIDENTE DE OBRA



 REVISÓ
 ING. SAUL GARCÍA PONCE
 SUPERVISOR DE LA U.A.C.H.



 <p>UNIVERSIDAD AUTÓNOMA DE CHIHUAHUA RESIDENCIA DE OBRA</p>	<p>OBRA:</p> <p>INSTALACIÓN DE MEDIA TENSIÓN SUBTERRÁNEA DE LA FACULTAD DE ODONTOLOGÍA</p>	<p>ESTIMACION No.</p> <p>4 (CUATRO) Y FINQUITO</p>
<p>PERIODO:</p> <p>21 DE ABRIL AL 08 DE MAYO DE 2024</p>	<p>CONTRATO No.:</p> <p>UACH-CCS-020101-2024/AD</p>	<p>Jaime Alberto Saenz Muñoz</p>
<p>FECHA DE ELABORACION:</p> <p>08 DE MAYO DE 2024</p>	<p>ACEPTO CONTRATISTA:</p> <p>COLUMBIA Ingeniería Civil Aplicada</p>	

CROQUIS

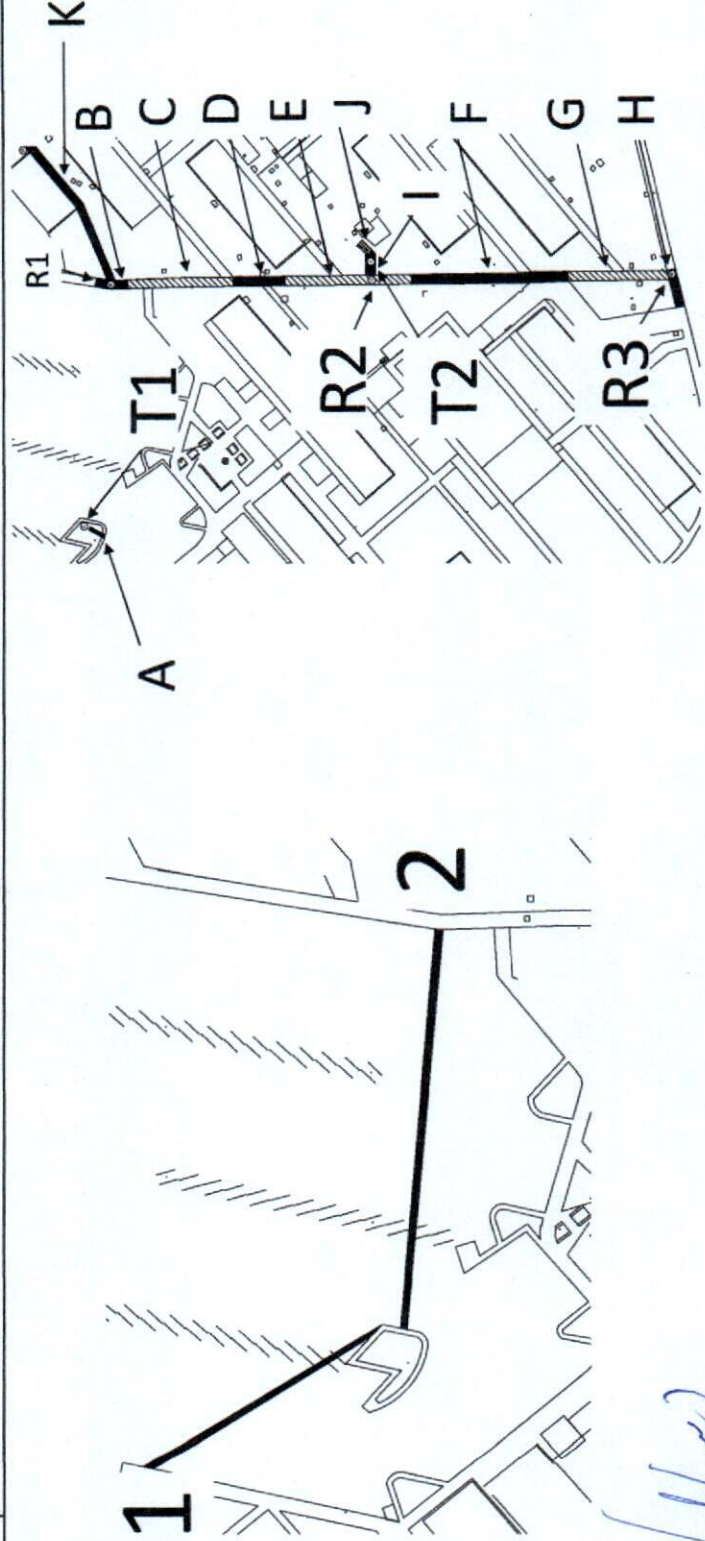
<p>No.</p> <p>1.2.01</p>	<p>CONCEPTO</p> <p>EXCAVACIÓN A CIELO ABIERTO A MÁQUINA EN MATERIAL TIPO B, DE 0.00 A -2.00 M, INCLUYE: CARGA A CAMIÓN, MANO DE OBRA, EQUIPO Y HERRAMIENTA, A NIVEL DE OBRA TERMINADA Y TODO LO NECESARIO PARA SU CORRECTA EJECUCIÓN, P.U.O.T.</p>
--------------------------	--



CONTRATISTA

ING. JAIME A. SAENZ MUÑOZ
RESIDENTE DE OBRA

REVISÓ

ING. SAUL GARCIA PONCE
SUPERVISOR DE LA U.A.C.H.

 <p>UNIVERSIDAD AUTÓNOMA DE CHIHUAHUA RESIDENCIA DE OBRA</p>		<p>OBRA:</p> <p>INSTALACIÓN DE MEDIA TENSIÓN SUBTERRÁNEA DE LA FACULTAD DE ODONTOLOGÍA</p>	<p>ESTIMACION No.</p> <p>4 (CUATRO) Y FINIQUITO</p>
<p>PERIODO:</p> <p>21 DE ABRIL AL 09 DE MAYO DE 2024</p>	<p>CONTRATO No.:</p> <p>UACH-CCS-020101-2024/AD</p>	<p>RESIDENTE DE OBRA</p> <p>Jaime Alberto Sáenz Muñoz</p>	
<p>FECHA DE ELABORACION:</p> <p>09 DE MAYO DE 2024</p>		<p>ACEPTO CONTRATISTA:</p> <p>COLUMBIA Ingeniería CMI Aplicada</p>	

FOTOS

No.	CONCEPTO
1.2.01	<p>EXCAVACIÓN A CIELO ABIERTO A MÁQUINA EN MATERIAL TIPO B, DE 0.00 A -2.00 M, INCLUYE: CARGA A CAMIÓN, MANO DE OBRA, EQUIPO Y HERRAMIENTA, A NIVEL DE OBRA TERMINADA Y TODO LO NECESARIO PARA SU CORRECTA EJECUCIÓN, P.U.O.T.</p>



CONTRATISTA

 ING. JAIME A. SÁENZ MUÑOZ
 RESIDENTE DE OBRA

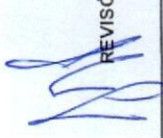
REVISÓ

 ING. SAUL GARCÍA PONCE
 SUPERVISOR DE LA U.A.C.H.

 <p style="text-align: center;">UNIVERSIDAD AUTÓNOMA DE CHIHUAHUA RESIDENCIA DE OBRA</p>	<p>OBRA: INSTALACIÓN DE MEDIA TENSIÓN SUBTERRÁNEA DE LA FACULTAD DE ODONTOLOGÍA</p>	<p>ESTIMACION No. 4 (CUATRO) Y FINIQUITO</p>	
<p>PERIODO: 21 DE ABRIL AL 09 DE MAYO DE 2024</p>	<p>CONTRATO No.: UACH-CCS-020101-2024/AD</p>	<p>RESIDENTE DE OBRA Jaime Alberto Sáenz Muñoz</p>	
<p>FECHA DE ELABORACION: 09 DE MAYO DE 2024</p>		<p>ACEPTO CONTRATISTA: COLUMBIA Ingenieria Civil Aplicada</p>	

GENERADOR

No.	CONCEPTO	UNIDAD	LOCAL	TIPO	LARGO	ANCHO	SUB TOTAL	No. DE VECES	CANTIDAD TOTAL
1.3.02	SUMINISTRO E INSTALACIÓN DE DUCTO SUBTERRÁNEO CON TUBO TIPO PAD DE PVC DE ALTA DENSIDAD COLOR ROJO DE 3" DE DIÁMETRO 4 VIAS; ENCOFRADO CON CONCRETO F'C=150KG/CM2 DE 0.51 M DE ANCHO Y 0.20 M DE ALTO, COLORANTE ROJO, 4 CM DE RECUBRIMIENTO POR AMBOS LADOS, CINTA DE SEÑALIZACIÓN COLOR ROJO CON LA LEYENDA DE PELIGRO, INCLUYE: 4 M DE TUBERÍA TIPO PAD DE 3", CONCRETO PREMEZCLADO DE F'C=150KG/CM2, MANO DE OBRA, EQUIPO Y HERRAMIENTA, A NIVEL DE OBRA TERMINADA Y TODO LO NECESARIO PARA SU CORRECTA EJECUCIÓN, P.U.O.T.	ml	1		25.36			1.00	25.36
TOTAL ESTA ESTIMACION									25.36
ACUMULADO ANTERIOR									244.00
VOLUMEN ADICIONAL									25.36
VOLUMEN DE CATALOGO									244.00

CONTRATISTA  REVISÓ 

ING. JAIME A. SÁENZ MUÑOZ
RESIDENTE DE OBRA

ING. SAUL GARCÍA PONCE
SUPERVISOR DE LA U.A.C.H.



UNIVERSIDAD AUTÓNOMA DE
CHIHUAHUA

RESIDENCIA DE OBRA

OBRA:	ESTIMACION No.
INSTALACIÓN DE MEDIA TENSIÓN SUBTERRÁNEA DE LA FACULTAD DE ODONTOLOGÍA	4 (CUATRO) Y FINIQUITO
PERIODO:	CONTRATO No.:
21 DE ABRIL AL 09 DE MAYO DE 2024	UACH-CCS-020101-2024AD
FECHA DE ELABORACION:	ACEPTO CONTRATISTA:
09 DE MAYO DE 2024	COLUMBIA Ingenieria Civil Aplicada
RESIDENTE DE OBRA	
Jaime Alberto Saenz Muñoz	

CROQUIS

No.	CONCEPTO
1.3.02	SUMINISTRO E INSTALACIÓN DE DUCTO SUBTERRÁNEO CON TUBO TIPO PAD DE PVC DE ALTA DENSIDAD COLOR ROJO DE 3" DE DIÁMETRO 4 VÍAS, ENCORRADO CON CONCRETO F'C=150KG/CM2 DE 0.51 M DE ANCHO Y 0.20 M DE ALTO, COLORANTE ROJO, 4 CM DE RECUBRIMIENTO POR AMBOS LADOS, CINTA DE SEÑALIZACIÓN COLOR ROJO CON LA LEYENDA DE PELIGRO, INCLUYE: 4 M DE TUBERÍA TIPO PAD DE 3", CONCRETO PREMEZCLADO DE F'C=150KG/CM2, MANO DE OBRA, EQUIPO Y HERRAMIENTA, A NIVEL DE OBRA TERMINADA Y TODO LO NECESARIO PARA SU CORRECTA EJECUCIÓN, P.U.O.T.

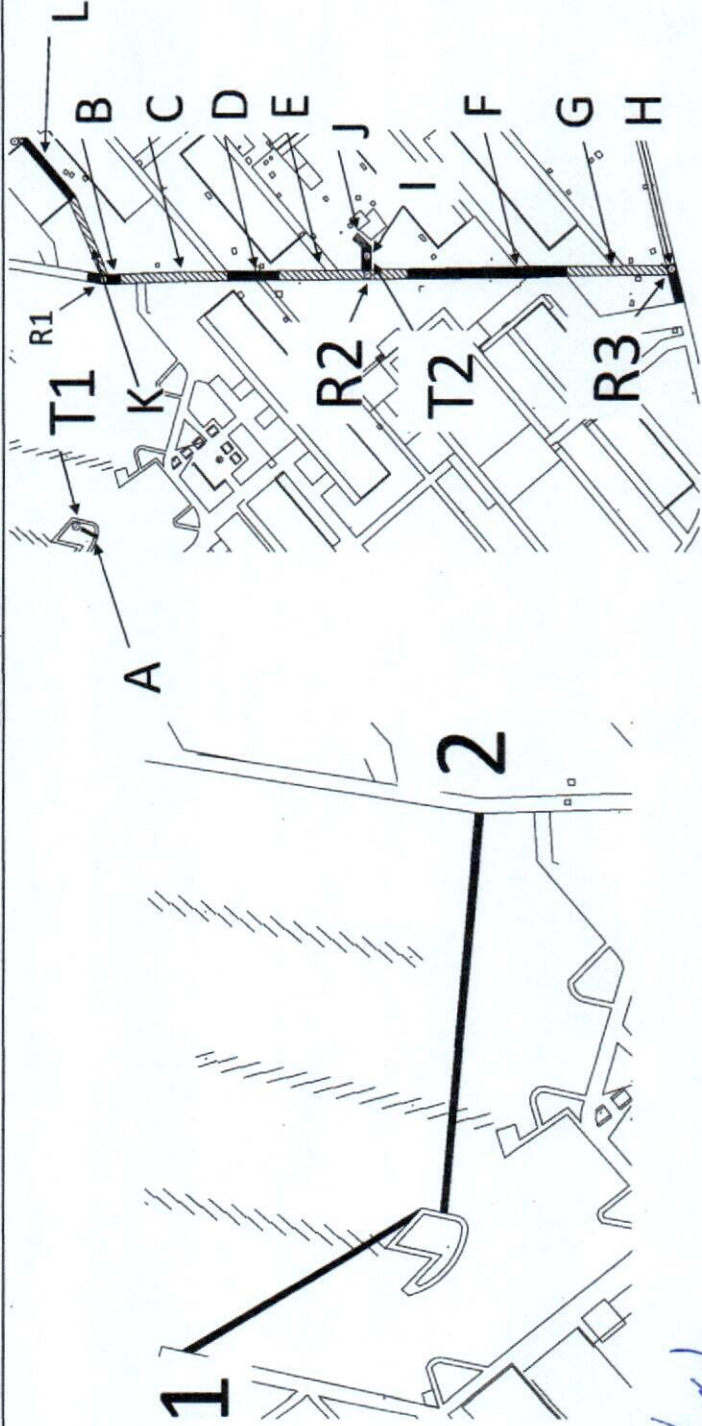

CONTRATISTA

ING. JAIME A. SAENZ MUÑOZ
RESIDENTE DE OBRA

REVISÓ

ING. SAUL GARCÍA PONCE
SUPERVISOR DE LA U.A.C.H.





 UNIVERSIDAD AUTÓNOMA DE CHIHUAHUA RESIDENCIA DE OBRA		OBRA: INSTALACIÓN DE MEDIA TENSIÓN SUBTERRÁNEA DE LA FACULTAD DE ODONTOLOGÍA	ESTIMACION No. 4 (CUATRO) Y FINIQUITO
PERIODO: 21 DE ABRIL AL 09 DE MAYO DE 2024		CONTRATO No.: UACH-CCS-020101-2024/AD	RESIDENTE DE OBRA Jaime Alberto Saenz Muñoz
FECHA DE ELABORACION: 09 DE MAYO DE 2024		ACEPTO CONTRATISTA: COLUMBIA Ingeniería Civil Aplicada	

FOTOS

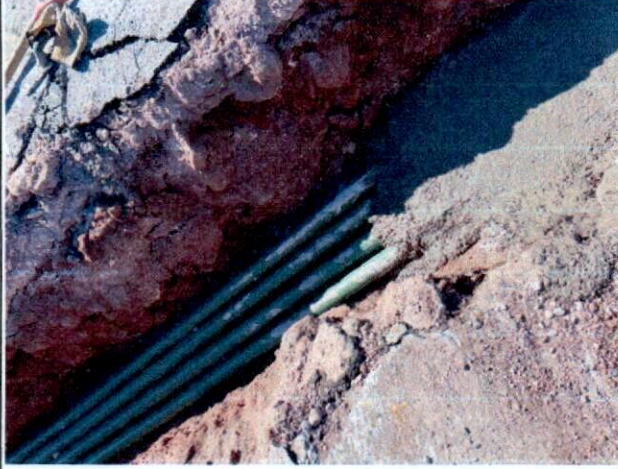
No.	CONCEPTO
1.3.02	SUMINISTRO E INSTALACIÓN DE DUCTO SUBTERRÁNEO CON TUBO PAD DE PVC DE ALTA DENSIDAD COLOR ROJO DE 3" DE DIÁMETRO 4 VIAS, ENCOFRADO CON CONCRETO F'C=150KG/CM2 DE 0.51 M DE ANCHO Y 0.20 M DE ALTO, COLORANTE ROJO, 4 CM DE RECUBRIMIENTO POR AMBOS LADOS, CINTA DE SEÑALIZACIÓN COLOR ROJO CON LA LEYENDA DE PELIGRO, INCLUYE: 4 M DE TUBERÍA TIPO PAD DE 3", CONCRETO PREMEZCLADO DE F'C=150KG/CM2, MANO DE OBRA, EQUIPO Y HERRAMIENTA, A NIVEL DE OBRA TERMINADA Y TODO LO NECESARIO PARA SU CORRECTA EJECUCIÓN, P.U.O.T.



CONTRATISTA

 ING. JAIME A. SAENZ MUÑOZ
 RESIDENTE DE OBRA

REVISÓ

 ING. SAUL GARCIA PONCE
 SUPERVISOR DE LA U.A.C.H.



 UNIVERSIDAD AUTÓNOMA DE CHIHUAHUA RESIDENCIA DE OBRA	OBRA: INSTALACIÓN DE MEDIA TENSIÓN SUBTERRÁNEA DE LA FACULTAD DE ODONTOLOGÍA	ESTIMACION No. 4 (CUATRO) Y FINIQUITO
PERIODO: 21 DE ABRIL AL 09 DE MAYO DE 2024	CONTRATO No.: UACH-CCS-020101-2024/AD	RESIDENTE DE OBRA Jairo Alberto Sáenz Muñoz
FECHA DE ELABORACION: 09 DE MAYO DE 2024	ACEPTO CONTRATISTA: COLUMBIA Ingenieros Civil Aplicada	

CROQUIS

No. 1.3.03

CONCEPTO
 FIRME DE CONCRETO DE 10 CM ACABADO ESCOBILLADO, ARMADO CON MALLA 6X6/10-10, DE CONCRETO PREMEZCLADO DE FC= 200 KG/CM2, INCLUYE: SUMINISTRO DE MATERIALES, ACARREOS, NIVELACIÓN, CIMBRADO Y DESCIMBRADO DE FRONTERAS, MANO DE OBRA, EQUIPO Y HERRAMIENTA, A NIVEL DE OBRA TERMINADA Y TODO LO NECESARIO PARA SU CORRECTA EJECUCIÓN, P.U.O.T.

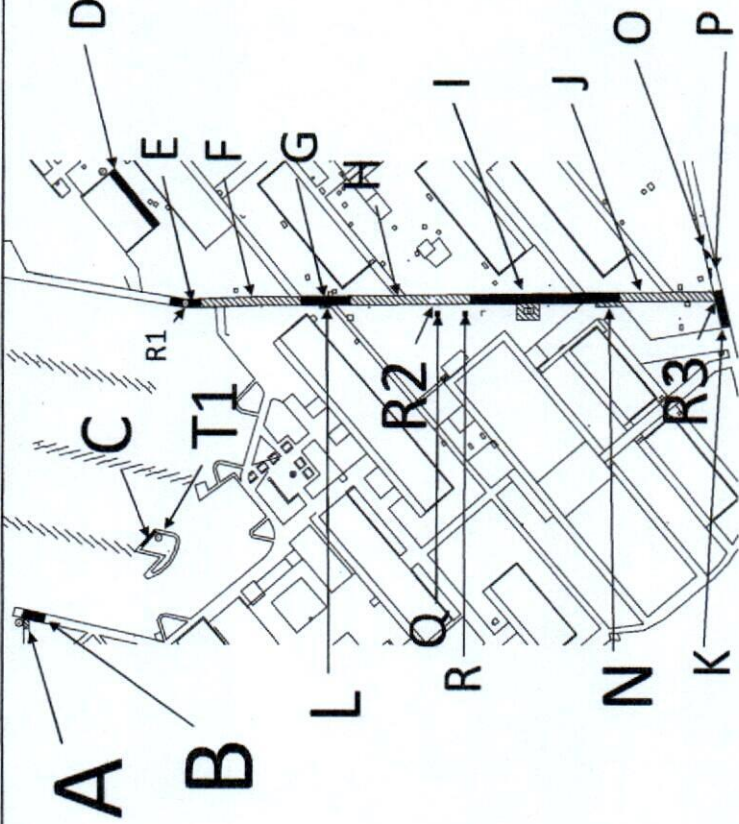

CONTRATISTA

ING. JAIMÉ A. SÁENZ MUÑOZ
 RESIDENTE DE OBRA

REVISÓ

ING. SAUL GARCÍA PONCE
 SUPERVISOR DE LA U.A.C.H.



 <p>UNIVERSIDAD AUTÓNOMA DE CHIHUAHUA RESIDENCIA DE OBRA</p>		<p>OBRA:</p> <p>INSTALACIÓN DE MEDIA TENSIÓN SUBTERRÁNEA DE LA FACULTAD DE ODONTOLOGÍA</p>	<p>ESTIMACION No.</p> <p>4 (CUATRO) Y FINQUITO</p>	<p>RESIDENTE DE OBRA</p> <p>Jaime Alberto Saenz Muñoz</p>
<p>PERIODO:</p> <p>21 DE ABRIL AL 09 DE MAYO DE 2024</p>	<p>CONTRATO No.:</p> <p>UACH-CCS-020101-2024/AD</p>			
<p>FECHA DE ELABORACION:</p> <p>08 DE MAYO DE 2024</p>	<p>ACEPTO CONTRATISTA:</p> <p>COLUMBIA Ingeniería Civil Aplicada</p>			

FOTOS

No.	CONCEPTO
1.3.03	<p>FIRME DE CONCRETO DE 10 CM ACABADO ESCOBILLADO, ARMADO CON MALLA 6X6/10-10, DE CONCRETO PREMEZCLADO DE F'c= 200 KG/CM2. INCLUYE: SUMINISTRO DE MATERIALES, ACARREOS, NIVELACIÓN, CIMBRADO Y DESCIMBRADO DE FRONTERAS, MANO DE OBRA, EQUIPO Y HERRAMIENTA, A NIVEL DE OBRA TERMINADA Y TODO LO NECESARIO PARA SU CORRECTA EJECUCIÓN, P.U.O.T.</p>

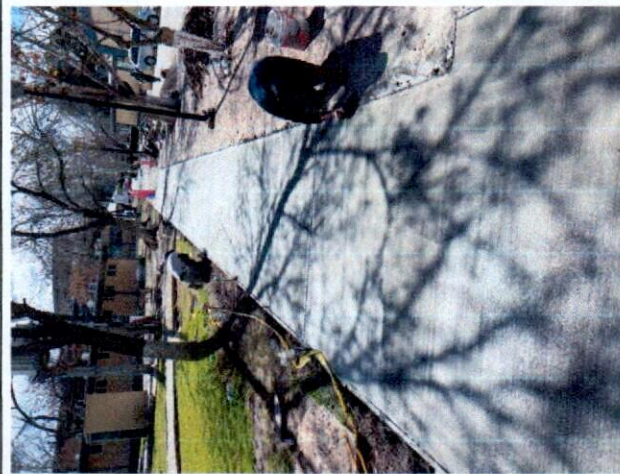

CONTRATISTA



ING. JAIME A. SAENZ MUÑOZ
RESIDENTE DE OBRA

REVISÓ



ING. SAUL GARCIA PONCE
SUPERVISOR DE LA U.A.C.H.



 <p>UNIVERSIDAD AUTÓNOMA DE CHIHUAHUA RESIDENCIA DE OBRA</p>	<p>OBRA: INSTALACIÓN DE MEDIA TENSIÓN SUBTERRÁNEA DE LA FACULTAD DE ODONTOLOGÍA</p> <p>PERIODO: 21 DE ABRIL AL 09 DE MAYO DE 2024</p> <p>FECHA DE ELABORACIÓN: 09 DE MAYO DE 2024</p>	<p>ESTIMACION No. 4 (CUATRO) Y FINIQUITO</p> <p>CONTRATO No.: UACH-CCS-020101-2024/AD</p> <p>ACEPTO CONTRATISTA: COLUMBIA Ingeniería Civil Aplicada</p>	<p>RESIDENTE DE OBRA Jaime Alberto Sáenz Muñoz</p>
--	--	--	---

CROQUIS

No.	CONCEPTO
2.01	<p>SUMINISTRO E INSTALACIÓN DE GABINETE TIPO HIMEL, NEMA 3R, DE 80 X 60 X 30, MARCA ARGOS CON PORTA CANDADO, INCLUYE: MATERIALES, ACARREOS, CORTES, DESPERDICIOS, INSTALACIÓN, MANO DE OBRA, HERRAMIENTA, EQUIPO, MANIOBRAS LOCALES, ACARREOS, LIMPIEZA, A NIVEL DE OBRA TERMINADA Y TODO LO NECESARIO PARA SU CORRECTA EJECUCIÓN, P.U.O.T.</p>

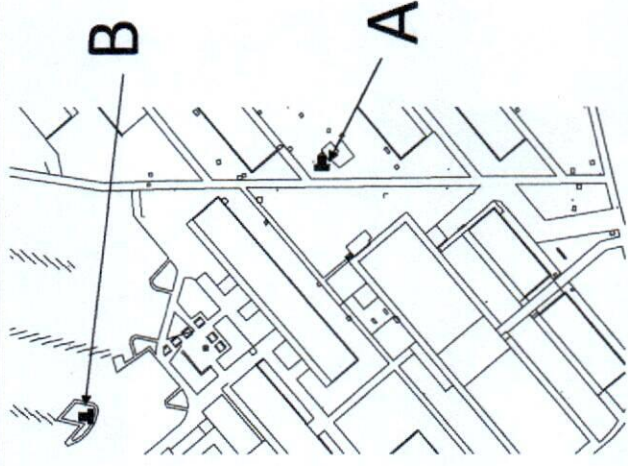

CONTRATISTA

 ING. JAIME A. SÁENZ MUÑOZ
 RESIDENTE DE OBRA

REVISÓ

 ING. SAÚL GARCÍA PONCE
 SUPERVISOR UACH



 <p>UNIVERSIDAD AUTÓNOMA DE CHIHUAHUA RESIDENCIA DE OBRA</p>		<p>OBRA:</p> <p>INSTALACIÓN DE MEDIA TENSIÓN SUBTERRÁNEA DE LA FACULTAD DE ODONTOLÓGIA</p>	<p>ESTIMACION No.</p> <p>4 (CUATRO) Y FINIQUITO</p>	<p>RESIDENTE DE OBRA</p> <p>Jalime Alberto Saenz Muñoz</p>
<p>PERIODO:</p> <p>21 DE ABRIL AL 09 DE MAYO DE 2024</p>		<p>CONTRATO No.:</p> <p>UACH-CCS-020101-2024/AD</p>		
<p>FECHA DE ELABORACION:</p> <p>09 DE MAYO DE 2024</p>		<p>ACEPTO CONTRATISTA:</p> <p>COLUMBIA Ingeniería Civil Aplicada</p>		

FOTOS

No.	CONCEPTO
2.01	<p>SUMINISTRO E INSTALACIÓN DE GABINETE TIPO HIMEL, NEMA 3R, DE 80 X 60 X 30, MARCA ARGOS CON PORTA CANDADO, INCLUYE: MATERIALES, ACARREOS, CORTES, DESPERDICIOS, INSTALACIÓN, MANO DE OBRA, HERRAMIENTA, EQUIPO, MANIOBRAS LOCALES, ACARREOS, LIMPIEZA, A NIVEL DE OBRA TERMINADA Y TODO LO NECESARIO PARA SU CORRECTA EJECUCIÓN, P.U.O.T.</p>



CONTRATISTA

 ING. JAIME A. SAENZ MUÑOZ
 RESIDENTE DE OBRA

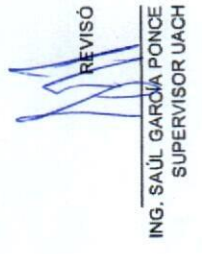
REVISÓ

 ING. SAÚL GARCÍA PONCE
 SUPERVISOR UACH



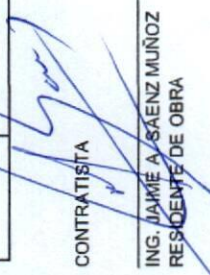

 UNIVERSIDAD AUTÓNOMA DE CHIHUAHUA RESIDENCIA DE OBRA		OBRA: INSTALACIÓN DE MEDIA TENSIÓN SUBTERRÁNEA DE LA FACULTAD DE ODONTOLOGÍA		ESTIMACION No. 4 (CUATRO) Y FINIQUITO
PERIODO: 21 DE ABRIL AL 09 DE MAYO DE 2024		CONTRATO No.: UACH-CCS-020101-2024/AD		RESIDENTE DE OBRA Jaime Alberto Saenz Muñoz
FECHA DE ELABORACION: 09 DE MAYO DE 2024		ACEPTO CONTRATISTA: COLUMBIA Ingenieria Civil Aplicada		

GENERADOR

No.	CONCEPTO	UNIDAD	LOCAL.	TIPO	FASE 1	FASE 2	FASE 3	No. DE VECES	CANTIDAD TOTAL
2.13	CABLE XLP, DE 25 KV. CAL. 1/0, DE LA MARCA CONDUMEX, INCLUYE: SUMINISTRO DE MATERIALES, ACARREOS, INSTALACIÓN, PRUEBAS, MATERIALES, ACARREOS, CORTES, DESPERDICIOS, INSTALACIÓN, MANO DE OBRA, HERRAMIENTA, EQUIPO, MANIOBRAS LOCALES, ACARREOS, LIMPIEZA, A NIVEL DE OBRA TERMINADA Y TODO LO NECESARIO PARA SU CORRECTA EJECUCIÓN, P.U.O.T.	M	E - F			100.00	35.00	1.00	135.00
TOTAL ESTA ESTIMACION 135.00									
ACUMULADO ANTERIOR 856.00									
VOLUMEN ADICIONAL 135.00									
VOLUMEN DE CATALOGO 856.00									

CONTRATISTA

ING. JAIMÉ A. SAENZ MUÑOZ
RESIDENTE DE OBRA

REVISÓ

ING. SAUL GARCIA PONCE
SUPERVISOR UACH

 <p>UNIVERSIDAD AUTÓNOMA DE CHIHUAHUA</p> <p>RESIDENCIA DE OBRA</p>		<p>OBRA:</p> <p>INSTALACIÓN DE MEDIA TENSIÓN SUBTERRÁNEA DE LA FACULTAD DE ODONTOLOGÍA</p>		ESTIMACIÓN No.
<p>PERIODO:</p> <p>21 DE ABRIL AL 09 DE MAYO DE 2024</p>		<p>CONTRATO No.:</p> <p>UACH-CCS-020101-2024/AD</p>		RESIDENTE DE OBRA
<p>FECHA DE ELABORACIÓN:</p> <p>09 DE MAYO DE 2024</p>		<p>ACEPTO CONTRATISTA:</p> <p>COLUMBIA Ingeniería Civil Aplicada</p>		Jaime Alberto Saenz Muñoz

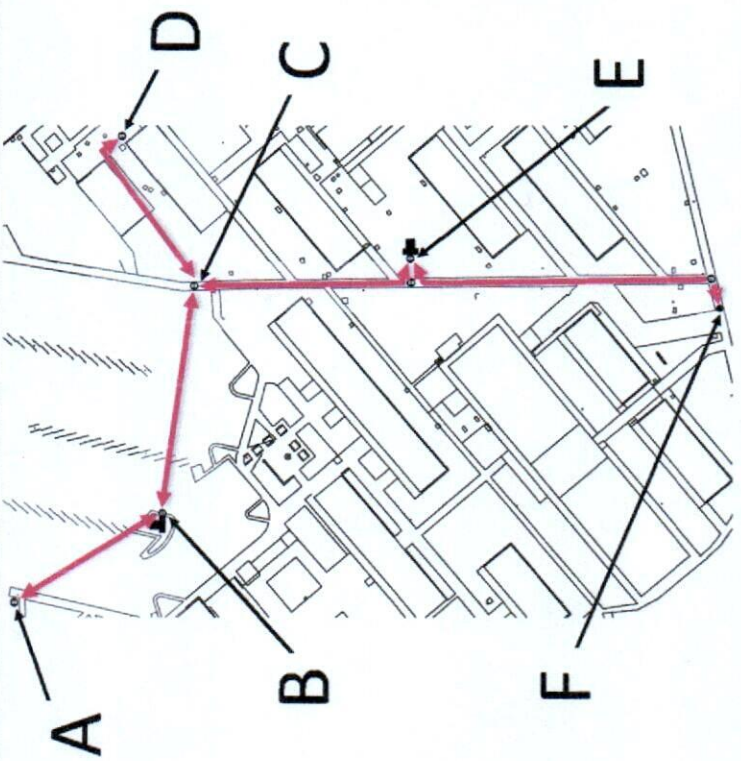
CROQUIS

No.	CONCEPTO
2.13	<p>CABLE XLP DE 25 KV. CAL. 1/0. DE LA MARCA CONDUMEX, INCLUYE: SUMINISTRO DE MATERIALES, ACARREOS, INSTALACIÓN, PRUEBAS, MATERIALES, ACARREOS, CORTES, DESPERDICIOS, INSTALACIÓN, MANO DE OBRA, HERRAMIENTA, EQUIPO, MANIOBRAS LOCALES, ACARREOS, LIMPIEZA, A NIVEL DE OBRA TERMINADA Y TODO LO NECESARIO PARA SU CORRECTA EJECUCIÓN, P.U.O.T.</p>



CONTRATISTA

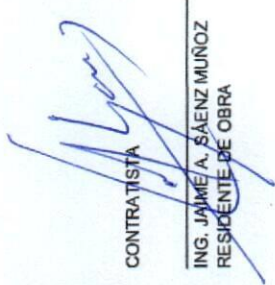

ING. JAIME A. SAENZ MUÑOZ
RESIDENTE DE OBRA

REVISÓ

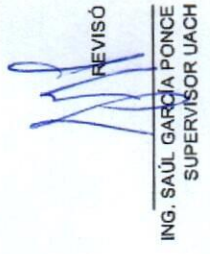

ING. SAÚL GARCÍA PONCE
SUPERVISOR UACH



 <p>UNIVERSIDAD AUTÓNOMA DE CHIHUAHUA RESIDENCIA DE OBRA</p>		<p>OBRA:</p> <p>INSTALACIÓN DE MEDIA TENSIÓN SUBTERRÁNEA DE LA FACULTAD DE ODONTOLOGÍA</p>		ESTIMACION No.
<p>PERIODO:</p> <p>21 DE ABRIL AL 08 DE MAYO DE 2024</p>		<p>CONTRATO No.:</p> <p>UACH-CCS-020101-2024/AD</p>		RESIDENTE DE OBRA
<p>FECHA DE ELABORACION:</p> <p>09 DE MAYO DE 2024</p>		<p>ACEPTO CONTRATISTA:</p> <p>COLUMBIA Ingeniería CMI Aplicada</p>		Jaime Alberto Saenz Muñoz

FOTOS

No.	CONCEPTO
2.13	<p>CABLE XLP, DE 25 KV. CAL. 1/0, DE LA MARCA CONDUMEX, INCLUYE: SUMINISTRO DE MATERIALES, ACARREOS, INSTALACIÓN, PRUEBAS, MATERIALES, ACARREOS, CORTES, DESPERDICIOS, INSTALACIÓN, MANO DE OBRA, HERRAMIENTA, EQUIPO, MANIOBRAS LOCALES, ACARREOS, LIMPIEZA, A NIVEL DE OBRA TERMINADA Y TODO LO NECESARIO PARA SU CORRECTA EJECUCIÓN, P.U.O.T.</p>

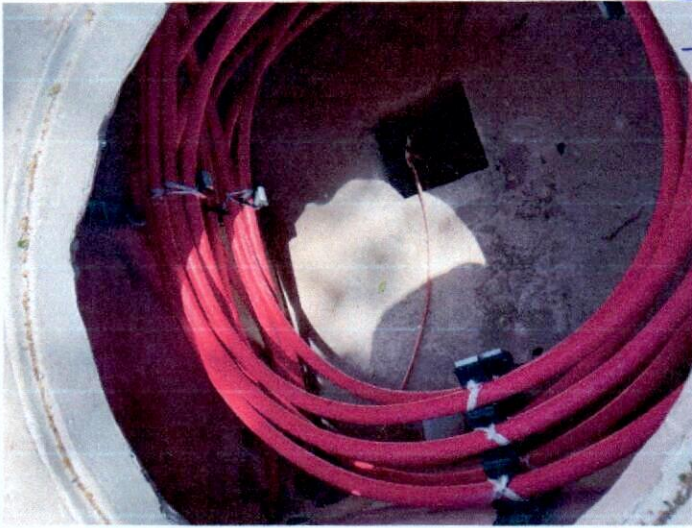

CONTRATISTA

ING. JAÍME A. SAENZ MUÑOZ
RESIDENTE DE OBRA

REVISÓ

ING. SAÚL GARCÍA PONCE
SUPERVISOR UACH

 UNIVERSIDAD AUTÓNOMA DE CHIHUAHUA RESIDENCIA DE OBRA		OBRA: INSTALACIÓN DE MEDIA TENSIÓN SUBTERRÁNEA DE LA FACULTAD DE ODONTOLOGÍA		ESTIMACION No. 4 (CUATRO) Y FINIQUITO
PERIODO: 21 DE ABRIL AL 09 DE MAYO DE 2024		CONTRATO No.: UACH-CCS-020101-2024/AD		RESIDENTE DE OBRA Jaime Alberto Saenz Muñoz
FECHA DE ELABORACION: 09 DE MAYO DE 2024		ACEPTO CONTRATISTA: COLUMBIA Ingeniería Civil Aplicada		

GENERADOR

No.	CONCEPTO	UNIDAD	LOCAL	TIPO	LARGO	ANCHO	SUB TOTAL	No. DE VECES	CANTIDAD TOTAL
2.14	SUMINISTRO E INSTALACIÓN DE TERMINAL TIPO CODO, CLASE 25 KAV CAL 1/0, MARCA ELASTIMOLD O SIMILAR, INCLUYE ADAPTADOR DE TIERRAS, MANO DE OBRA, HERRAMIENTA, EQUIPO, MANIOBRAS LOCALES, ACARREOS, LIMPIEZA, A NIVEL DE OBRA TERMINADA Y TODO LO NECESARIO PARA SU CORRECTA EJECUCIÓN, P.U.O.T.	PZA	E						3.00
TOTAL ESTA ESTIMACION									3.00
ACUMULADO ANTERIOR									30.00
VOLUMEN ADICIONAL									3.00
VOLUMEN DE CATALOGO									30.00

CONTRATISTA

 ING. JAIME A. SAENZ MUÑOZ
 RESIDENTE DE OBRA

REVISÓ

 ING. SAÚL GARCÍA PONCE
 SUPERVISOR UACH



 <p>UNIVERSIDAD AUTÓNOMA DE CHIHUAHUA RESIDENCIA DE OBRA</p>	<p>OBRA: INSTALACIÓN DE MEDIA TENSIÓN SUBTERRÁNEA DE LA FACULTAD DE ODONTOLOGÍA</p>	<p>ESTIMACION No. 4 (CUATRO) Y FINIQUITO</p>	<p>PERIODO: 21 DE ABRIL AL 09 DE MAYO DE 2024</p>	<p>CONTRATO No.: UACH-CCS-020101-2024/AD</p>	<p>RESIDENTE DE OBRA Jaime Alberto Saenz Muñoz</p>
<p>FECHA DE ELABORACION: 09 DE MAYO DE 2024</p>		<p>ACEPTO CONTRATATISTA: COLUMBIA Ingeniería Civil Aplicada</p>		<p align="center">CROQUIS</p>	

No.	CONCEPTO
2.14	<p>SUMINISTRO E INSTALACIÓN DE TERMINAL TIPO CODO, CLASE 25 KAV CAL 1/0, MARCA ELASTIMOLD O SIMILAR, INCLUYE ADAPTADOR DE TIERRAS, MANO DE OBRA, HERRAMIENTA, EQUIPO, MANIOBRAS LOCALES, ACARREOS, LIMPIEZA, A NIVEL DE OBRA TERMINADA Y TODO LO NECESARIO PARA SU CORRECTA EJECUCIÓN, P.U.O.T.</p>

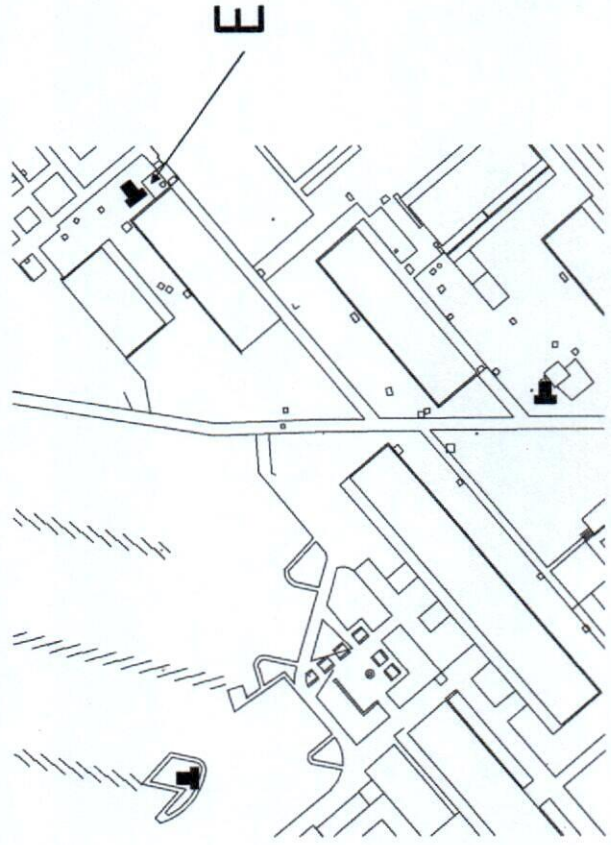

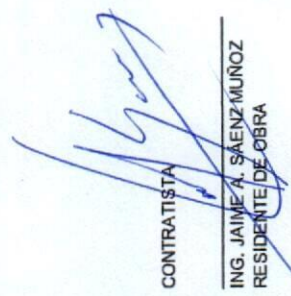
CONTRATISTA

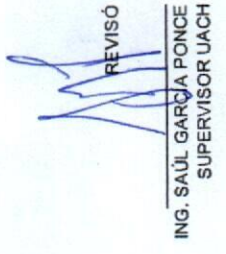
 ING. JAIME A. SAENZ-MUNOZ
 RESIDENTE DE OBRA

REVISÓ

 ING. SAÚL GARCÍA PONCE
 SUPERVISOR UACH



 UNIVERSIDAD AUTÓNOMA DE CHIHUAHUA RESIDENCIA DE OBRA		OBRA: INSTALACIÓN DE MEDIA TENSIÓN SUBTERRÁNEA DE LA FACULTAD DE ODONTOLOGÍA	ESTIMACION No. 4 (CUATRO) Y FINQUITO
PERIODO: 21 DE ABRIL AL 09 DE MAYO DE 2024	CONTRATO No.: UACH-CCS-020101-2024/AD	RESIDENTE DE OBRA Jaime Alberto Saenz Muñoz	
FECHA DE ELABORACION: 09 DE MAYO DE 2024	ACEPTO CONTRATISTA: COLUMBIA Ingeniería Civil Aplicada		

FOTOS

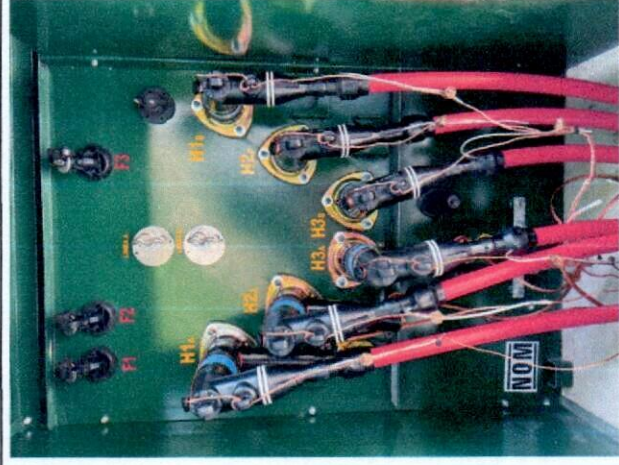
No.	CONCEPTO
2.14	SUMINISTRO E INSTALACIÓN DE TERMINAL TIPO CODO, CLASE 25 KAV CAL 1/0, MARCA ELASTIMOLD O SIMILAR, INCLUYE ADAPTADOR DE TIERRAS, MANO DE OBRA, HERRAMIENTA, EQUIPO, MANIOBRAS LOCALES, ACARREOS, LIMPIEZA, A NIVEL DE OBRA TERMINADA Y TODO LO NECESARIO PARA SU CORRECTA EJECUCIÓN, P.U.O.T.



CONTRATISTA
ING. JAIME A. SAENZ MUÑOZ
RESIDENTE DE OBRA

REVISÓ
ING. SAÚL GARCÍA PONCE
SUPERVISOR UACH



UNIVERSIDAD AUTÓNOMA DE
CHIHUAHUA
RESIDENCIA DE OBRA

OBRA:		ESTIMACION No.	
INSTALACIÓN DE MEDIA TENSIÓN SUBTERRÁNEA DE LA FACULTAD DE ODONTOLOGÍA		4 (CUATRO) Y FINIQUITO	
PERIODO:	CONTRATO No.:	RESIDENTE DE OBRA	
21 DE ABRIL AL 09 DE MAYO DE 2024	UACH-CCS-020101-2024/AD	Jaime Alberto Saenz Muñoz	
FECHA DE ELABORACIÓN:	ACEPTO CONTRATISTA:		
09 DE MAYO DE 2024	COLUMBIA Ingeniería CMI Aplicada		

CROQUIS

CONCEPTO

2.16 SUMINISTRO E INSTALACIÓN DE CABLE 30 ACS 7 NO 9. INCLUYE: MANO DE OBRA, HERRAMIENTA, EQUIPO, MANIOBRAS LOCALES, ACARREOS, LIMPIEZA, A NIVEL DE OBRA TERMINADA Y TODO LO NECESARIO PARA SU CORRECTA EJECUCIÓN, P.U.O.T.

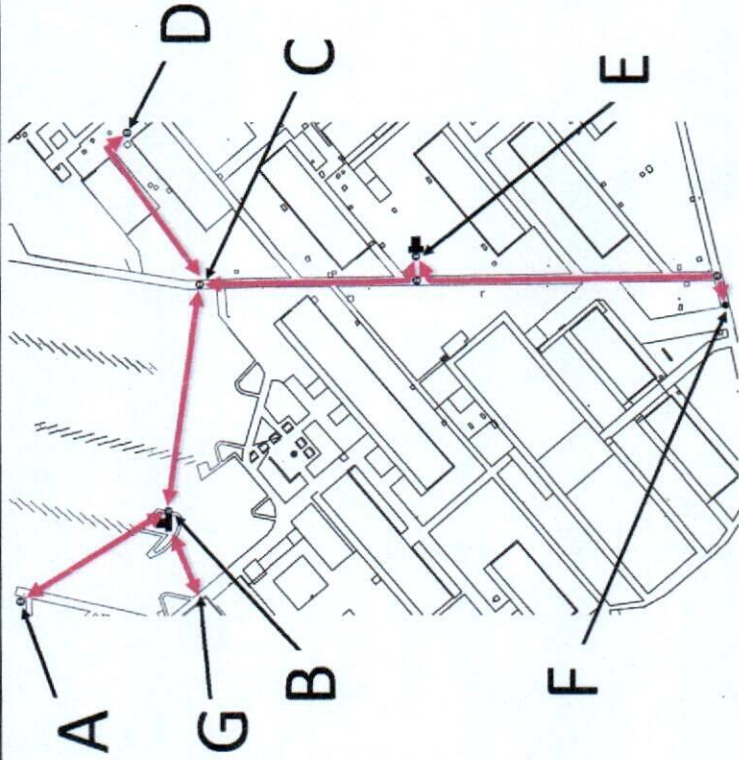

CONTRATISTA

ING. JAIME A. SAENZ MUÑOZ
RESIDENTE DE OBRA

REVISÓ

ING. SAÚL GARCÍA PONCE
SUPERVISOR UACH



 <p>UNIVERSIDAD AUTÓNOMA DE CHIHUAHUA RESIDENCIA DE OBRA</p>		OBRA: INSTALACIÓN DE MEDIA TENSION SUBTERRÁNEA DE LA FACULTAD DE ODONTOLOGÍA		ESTIMACION No. 4 (CUATRO) Y FINQUITO
PERIODO: 21 DE ABRIL AL 08 DE MAYO DE 2024		CONTRATO No.: UACH-CCS-020101-2024/AD		RESIDENTE DE OBRA Jaime Alberto Saenz Muñoz
FECHA DE ELABORACION: 08 DE MAYO DE 2024		ACEPTO CONTRATISTA: COLUMBIA Ingeniería Civil Aplicada		

FOTOS

No.	CONCEPTO
2.16	SUMINISTRO E INSTALACIÓN DE CABLE 30 ACS 7 NO 9. INCLUYE: MANO DE OBRA, HERRAMIENTA, EQUIPO, MANIOBRAS LOCALES, ACARREOS, LIMPIEZA, A NIVEL DE OBRA TERMINADA Y TODO LO NECESARIO PARA SU CORRECTA EJECUCIÓN, P.U.O.T.

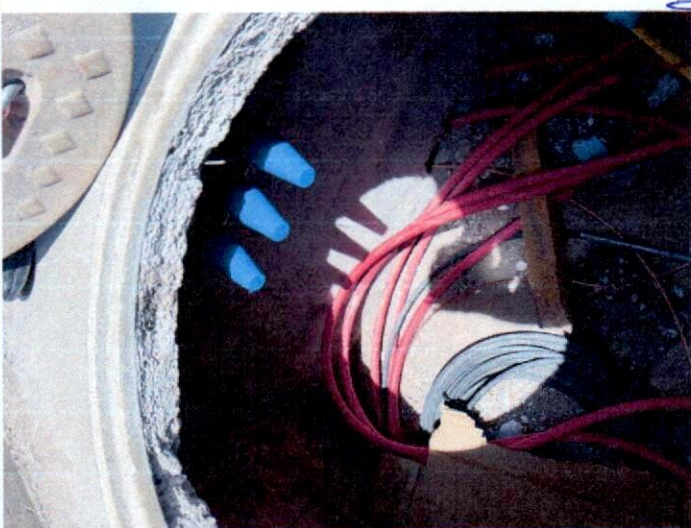

CONTRATISTA

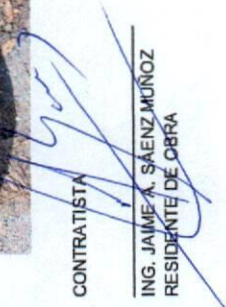
 ING. JAIME A. SAENZ MUÑOZ
 RESIDENTE DE OBRA

REVISÓ

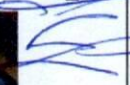
 ING. SAÚL GARCÍA PONCE
 SUPERVISOR UACH



 <p style="text-align: center;">UNIVERSIDAD AUTÓNOMA DE CHIHUAHUA RESIDENCIA DE OBRA</p>	<p>OBRA: INSTALACIÓN DE MEDIA TENSIÓN SUBTERRÁNEA DE LA FACULTAD DE ODONTOLOGÍA</p>	<p>ESTIMACION No. 4 (CUATRO) Y FINIQUITO</p>	
<p>PERIODO: 21 DE ABRIL AL 09 DE MAYO DE 2024</p>	<p>CONTRATO No.: UACH-CCS-020101-2024/AD</p>	<p>RESIDENTE DE OBRA Jaime Alberto Sáenz Muñoz</p>	
<p>FECHA DE ELABORACION: 09 DE MAYO DE 2024</p>	<p>ACEPTO CONTRATISTA: COLUMBIA Ingeniería Civil Aplicada</p>		

GENERADOR

No.	CONCEPTO	UNIDAD	LOCAL	TIPO	LARGO	ANCHO	SUB TOTAL	No. DE VECES	CANTIDAD TOTAL
2.19.04	SUMINISTRO E INSTALACIÓN DE "CONEXIÓN" EXOTERMICA TIPO CADWELD, INCLUYE: SUMINISTRO DE MATERIALES, ACARREOS, INSTALACIÓN, PRUEBAS, MANO DE OBRA, HERRAMIENTA, EQUIPO, MANIOBRAS LOCALES, ACARREOS, LIMPIEZA, A NIVEL DE OBRA TERMINADA Y TODO LO NECESARIO PARA SU CORRECTA EJECUCIÓN, P.U.O.T.	pza	B C D						2.00 1.00 2.00
							TOTAL ESTA ESTIMACION		5.00
							ACUMULADO ANTERIOR		13.00
							VOLUMEN ADICIONAL		5.00
							VOLUMEN DE CATALOGO		13.00

CONTRATISTA

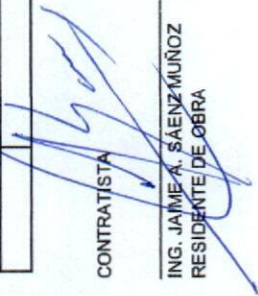

 ING. JAIME A. SÁENZ MUÑOZ
 RESIDENTE DE OBRA

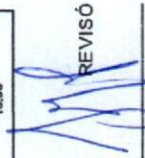
REVISÓ

 ING. SAÚL GARCÍA PONCE
 SUPERVISOR UACH

 <p>UNIVERSIDAD AUTÓNOMA DE CHIHUAHUA RESIDENCIA DE OBRA</p>		<p>OBRA:</p> <p>INSTALACIÓN DE MEDIA TENSIÓN SUBTERRÁNEA DE LA FACULTAD DE ODONTOLOGÍA</p>	<p>ESTIMACION No.</p> <p>4 (CUATRO) Y FINIQUITO</p>
<p>PERIODO:</p> <p>21 DE ABRIL AL 09 DE MAYO DE 2024</p>	<p>CONTRATO No.:</p> <p>UACH-CCS-020101-2024/AD</p>	<p>RESIDENTE DE OBRA</p> <p>Jaime Alberto Sáenz Muñoz</p>	
<p>FECHA DE ELABORACION:</p> <p>09 DE MAYO DE 2024</p>	<p>ACEPTO CONTRATISTA:</p> <p>COLUMBIA Ingeniería Civil Aplicada</p>	<p>CROQUIS</p>	

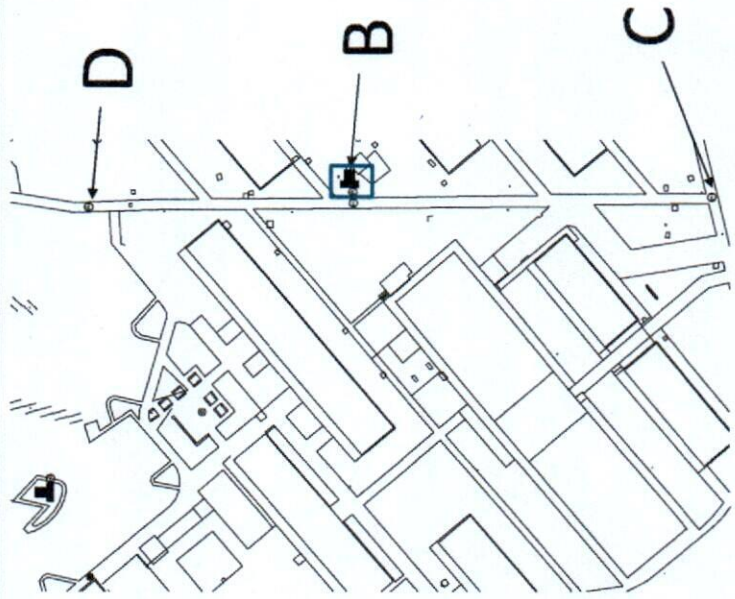
<p>No.</p> <p>2.19.04</p>	<p>CONCEPTO</p> <p>SUMINISTRO E INSTALACIÓN DE "CONEXIÓN" EXOTERMICA TIPO CADWELD, INCLUYE: SUMINISTRO DE MATERIALES, ACARREOS, INSTALACIÓN, PRUEBAS, MANO DE OBRA, HERRAMIENTA, EQUIPO, MANIOBRAS LOCALES, ACARREOS, LIMPIEZA, A NIVEL DE OBRA TERMINADA Y TODO LO NECESARIO PARA SU CORRECTA EJECUCIÓN, P.U.O.T.</p>
---------------------------	--



CONTRATISTA

[Signature]

ING. JAIME A. SÁENZ MUÑOZ
RESIDENTE DE OBRA

REVISÓ

[Signature]

ING. SAÚL GARCÍA PONCE
SUPERVISOR UACH



 <p>UNIVERSIDAD AUTÓNOMA DE CHIHUAHUA RESIDENCIA DE OBRA</p>		<p>OBRA:</p> <p>INSTALACIÓN DE MEDIA TENSIÓN SUBTERRÁNEA DE LA FACULTAD DE ODONTOLOGÍA</p>	<p>ESTIMACIÓN No.</p> <p>4 (CUATRO) Y FINIQUITO</p>
<p>PERIODO:</p> <p>21 DE ABRIL AL 09 DE MAYO DE 2024</p>	<p>CONTRATO No.:</p> <p>UACH-CCS-020101-2024/AD</p>	<p>RESIDENTE DE OBRA</p> <p>Jaime Alberto Sáenz Muñoz</p>	
<p>FECHA DE ELABORACION:</p> <p>09 DE MAYO DE 2024</p>	<p>ACEPTO CONTRATISTA:</p> <p>COLUMBIA Ingeniería Civil Aplicada</p>		

FOTOS

No.	CONCEPTO
2.19.04	SUMINISTRO E INSTALACIÓN DE "CONEXIÓN" EXOTERMICA TIPO CADWELD, INCLUYE: SUMINISTRO DE MATERIALES, ACARREOS, INSTALACIÓN, PRUEBAS, MANO DE OBRA, HERRAMIENTA, EQUIPO, MANIOBRAS LOCALES, ACARREOS, LIMPIEZA, A NIVEL DE OBRA TERMINADA Y TODO LO NECESARIO PARA SU CORRECTA EJECUCIÓN, P.U.O.T.

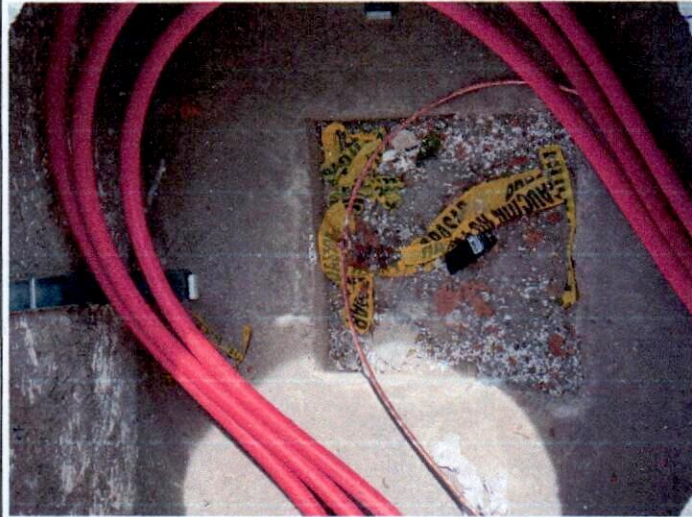

CONTRATISTA

ING. JAIME AL SÁENZ MUÑOZ
RESIDENTE DE OBRA

REVISÓ

ING. SAÚL GARCÍA PONCE
SUPERVISOR UACH



UNIVERSIDAD AUTÓNOMA DE CHIHUAHUA

RESIDENCIA DE OBRA

OBRA:

INSTALACIÓN DE MEDIA TENSIÓN SUBTERRÁNEA DE LA FACULTAD DE ODONTOLOGÍA

ESTIMACION No.

4 (CUATRO) Y FINQUITO

PERIODO:

21 DE ABRIL AL 09 DE MAYO DE 2024

CONTRATO No.:

UACH-CCS-020101-2024/AD

RESIDENTE DE OBRA

Jaime Alberto Saenz Muñoz

FECHA DE ELABORACION:

09 DE MAYO DE 2024

ACEPTO CONTRATISTA:

COLUMBIA Ingeniería Civil Aplicada

CROQUIS

No.

2.20.09

CONCEPTO

SUMINISTRO E INSTALACIÓN DE CONECTOR BIPARTIDO KS20 MARCA BURNDY, INCLUYE: SUMINISTRO DE MATERIALES, ACARREOS, INSTALACIÓN, PRUEBAS, MANO DE OBRA, HERRAMIENTA, EQUIPO, MANIOBRAS LOCALES, ACARREOS, LIMPIEZA, A NIVEL DE OBRA TERMINADA Y TODO LO NECESARIO PARA SU CORRECTA EJECUCIÓN, P.U.O.T.

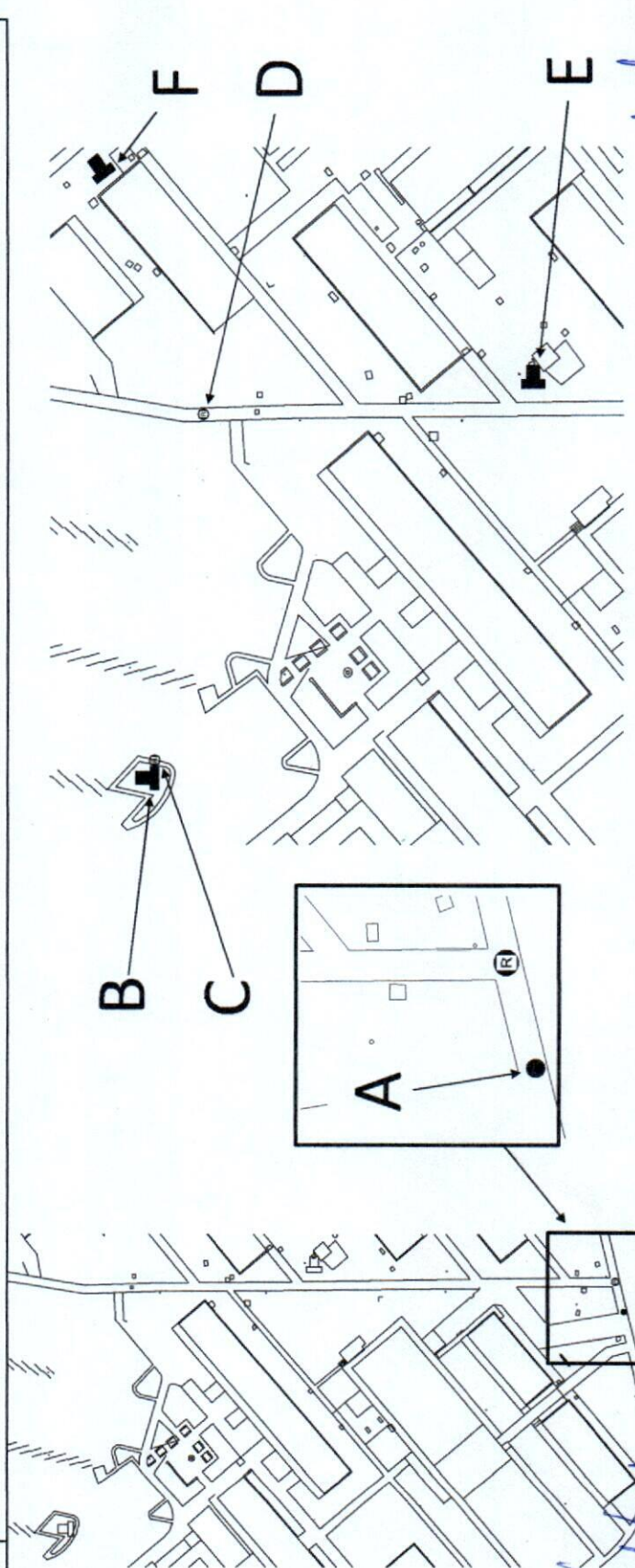

CONTRATISTA

ING. JAIME A. SAENZ MUÑOZ
RESIDENTE DE OBRA

REVISÓ

ING. SAÚL GARCÍA PONCE
SUPERVISOR UACH



 <p>UNIVERSIDAD AUTÓNOMA DE CHIHUAHUA RESIDENCIA DE OBRA</p>		<p>OBRA:</p> <p>INSTALACIÓN DE MEDIA TENSIÓN SUBTERRÁNEA DE LA FACULTAD DE ODONTOLOGÍA</p>	<p>ESTIMACIÓN No.</p> <p>4 (CUATRO) Y FINIQUITO</p>
<p>PERIODO:</p> <p>21 DE ABRIL AL 09 DE MAYO DE 2024</p>		<p>CONTRATO No.:</p> <p>UACH-CCS-020101-2024AD</p>	<p>RESIDENTE DE OBRA</p> <p>Jaime Alberto Sáenz Muñoz</p>
<p>FECHA DE ELABORACIÓN:</p> <p>09 DE MAYO DE 2024</p>		<p>ACEPTO CONTRATISTA:</p> <p>COLUMBIA Ingeniería Civil Aplicada</p>	

FOTOS

No.	CONCEPTO
2.20.09	SUMINISTRO E INSTALACIÓN DE CONECTOR BIPARTIDO KS20 MARCA BURNDY, INCLUYE: SUMINISTRO DE MATERIALES, ACARREOS, INSTALACIÓN, PRUEBAS, MANO DE OBRA, HERRAMIENTA, EQUIPO, MANIOBRAS LOCALES, ACARREOS, LIMPIEZA, A NIVEL DE OBRA TERMINADA Y TODO LO NECESARIO PARA SU CORRECTA EJECUCIÓN, P.U.O.T.

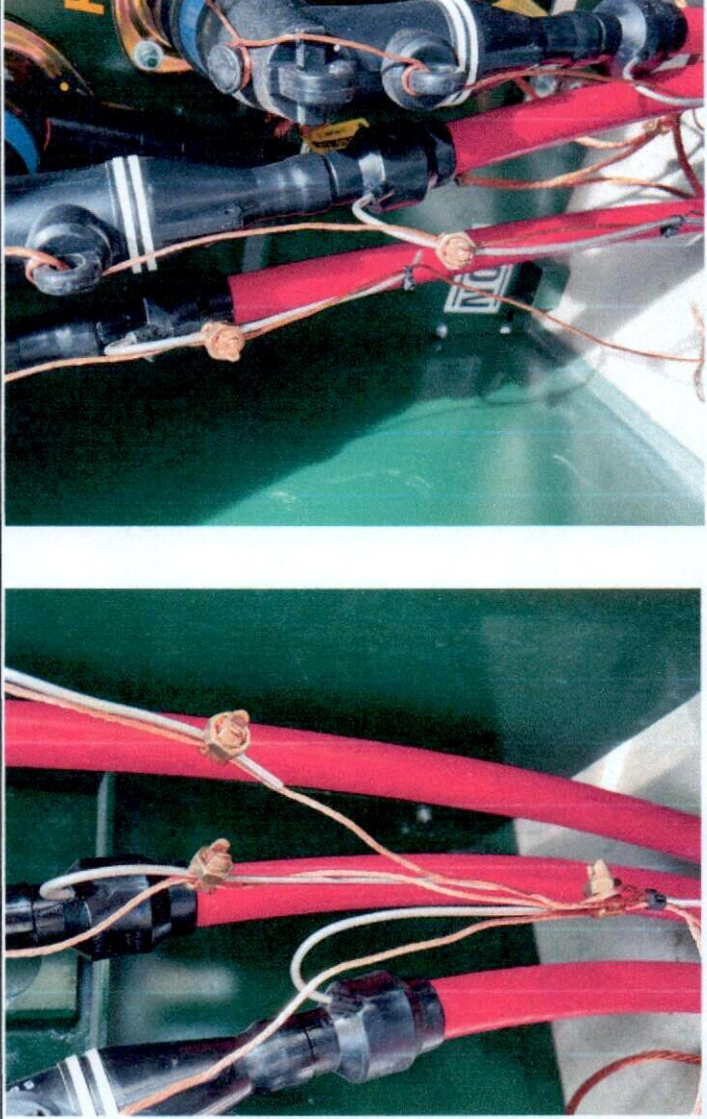

CONTRATISTA

 ING. JAIME A. SÁENZ MUÑOZ
 RESIDENTE DE OBRA

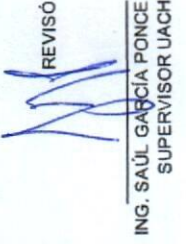
REVISÓ

 ING. SAÚL GARCÍA PONCE
 SUPERVISOR UACH



 <p>UNIVERSIDAD AUTÓNOMA DE CHIHUAHUA RESIDENCIA DE OBRA</p>	<p>OBRA: INSTALACIÓN DE MEDIA TENSIÓN SUBTERRÁNEA DE LA FACULTAD DE ODONTOLOGÍA</p> <p>ESTIMACIÓN No. 4 (CUATRO) Y FINIQUITO</p>
<p>PERIODO: 21 DE ABRIL AL 09 DE MAYO DE 2024</p>	<p>CONTRATO No.: UACH-CCS-020101-2024/AD</p>
<p>FECHA DE ELABORACION: 09 DE MAYO DE 2024</p>	<p>ACEPTO CONTRATISTA: COLUMBIA Ingeniería Civil Aplicada</p>
<p>RESIDENTE DE OBRA Jaime Alberto Sáenz Muñoz</p>	

CROQUIS

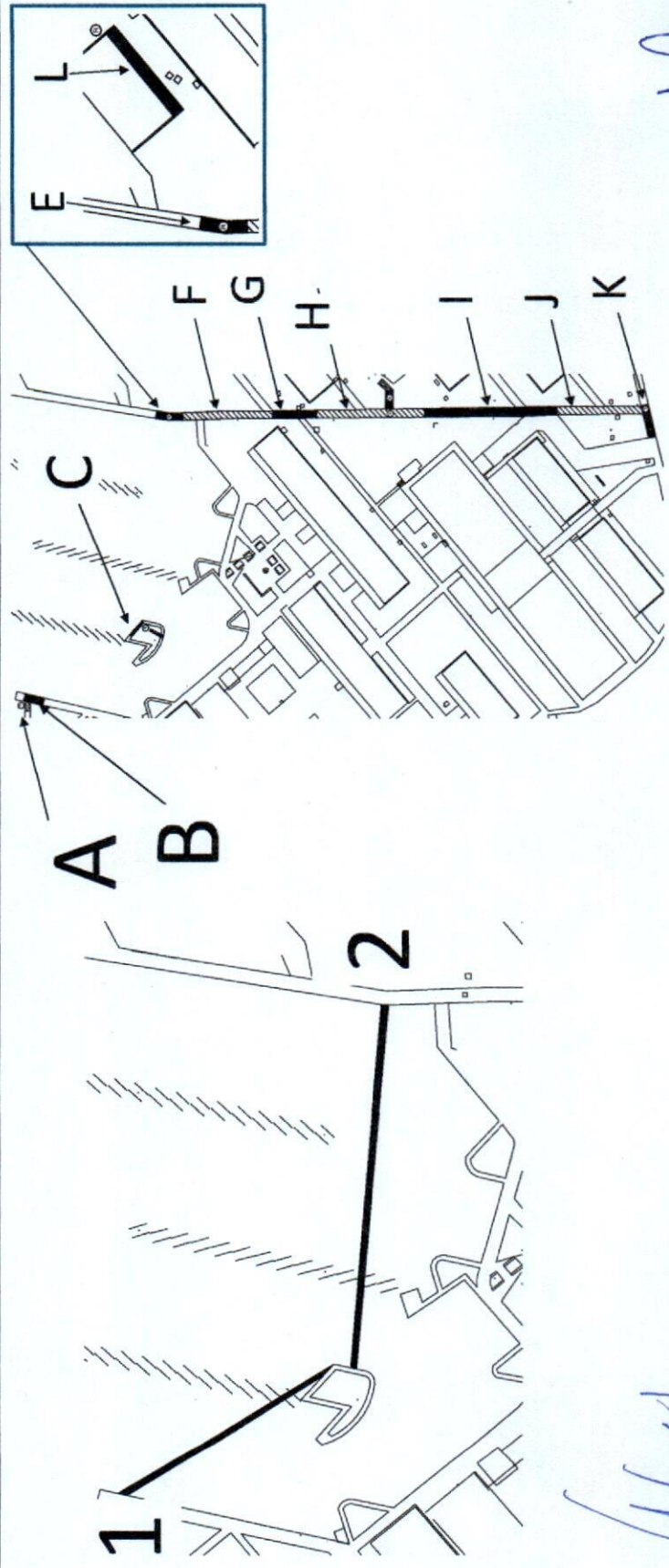
No.	CONCEPTO
3.01	<p>LIMPIEZA GRUESA DURANTE LA OBRA, INCLUYE: MANO DE OBRA, EQUIPO, HERRAMIENTA, A NIVEL DE OBRA TERMINADA Y TODO LO NECESARIO PARA SU CORRECTA EJECUCIÓN, P.U.O.T.</p>



CONTRATISTA
[Signature]
ING. JAIME A. SÁENZ MUÑOZ
RESIDENTE DE OBRA

REVISÓ
[Signature]
ING. SAÚL GARCÍA PONCE
SUPERVISOR UACH



 <p>UNIVERSIDAD AUTÓNOMA DE CHIHUAHUA RESIDENCIA DE OBRA</p>		<p>OBRA:</p> <p>INSTALACIÓN DE MEDIA TENSIÓN SUBTERRÁNEA DE LA FACULTAD DE ODONTOLOGÍA</p>	<p>ESTIMACION No.</p> <p>4 (CUATRO) Y FINQUITO</p>
<p>PERIODO:</p> <p>21 DE ABRIL AL 09 DE MAYO DE 2024</p>		<p>CONTRATO No.:</p> <p>UACH-CCS-020101-2024/AD</p>	<p>RESIDENTE DE OBRA</p> <p>Jaime Alberto Saenz Muñoz</p>
<p>FECHA DE ELABORACIÓN:</p> <p>09 DE MAYO DE 2024</p>		<p>ACEPTO CONTRATISTA:</p> <p>COLUMBIA Ingeniería Civil Aplicada</p>	

FOTOS

No.	CONCEPTO
3.01	LIMPIEZA GRUESA DURANTE LA OBRA, INCLUYE: MANO DE OBRA, EQUIPO, HERRAMIENTA, A NIVEL DE OBRA TERMINADA Y TODO LO NECESARIO PARA SU CORRECTA EJECUCIÓN, P.U.O.T.

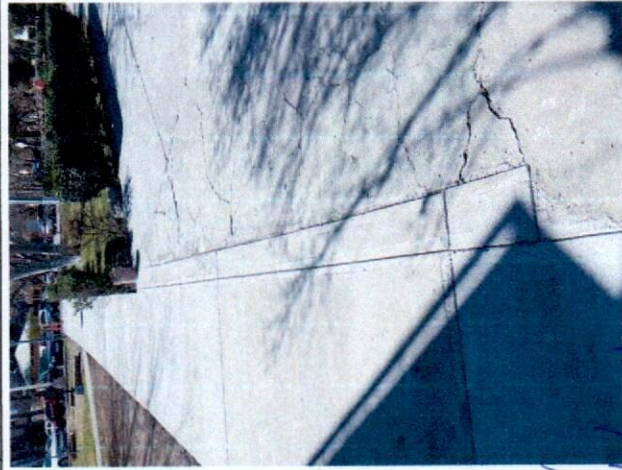

CONTRATISTA

(Signature)
ING. JAIME A. SAENZ MUÑOZ
RESIDENTE DE OBRA

REVISÓ

(Signature)
ING. SAÚL GARCÍA PONCE
SUPERVISOR UACH



 <p>UNIVERSIDAD AUTÓNOMA DE CHIHUAHUA RESIDENCIA DE OBRA</p>	<p>OBRA:</p> <p>INSTALACIÓN DE MEDIA TENSIÓN SUBTERRÁNEA DE LA FACULTAD DE ODONTOLOGÍA</p>	<p>ESTIMACIÓN No.</p> <p>4 (CUATRO) Y FINICUITO</p>
<p>PERIODO:</p> <p>21 DE ABRIL AL 09 DE MAYO DE 2024</p>	<p>CONTRATO No.:</p> <p>UACH-CCS-20101-2024/AD</p>	<p>RESIDENTE DE OBRA</p> <p>Jaime Alberto Sáenz Muñoz</p>
<p>FECHA DE ELABORACION:</p> <p>09 DE MAYO DE 2024</p>	<p>ACEPTO CONTRATISTA:</p> <p>COLUMBIA Ingenieria Civil Aplicada</p>	

CROQUIS

No.	CONCEPTO
3.02	<p>LIMPIEZA FINA DE LA OBRA PARA ENTREGA. INCLUYE: MATERIALES, MANO DE OBRA, EQUIPO, HERRAMIENTA, A NIVEL DE OBRA TERMINADA Y TODO LO NECESARIO PARA SU CORRECTA EJECUCIÓN, P.U.O.T.</p>

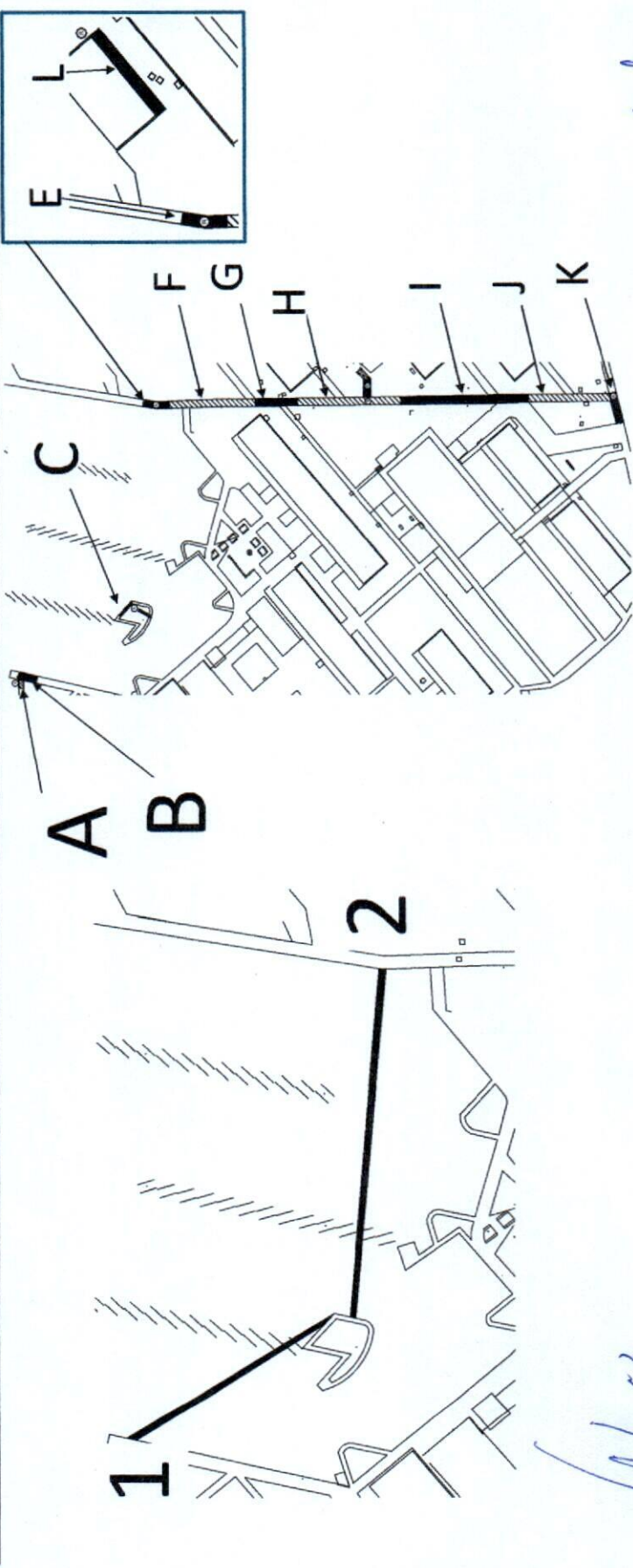

CONTRATISTA

[Signature]

ING. JAIME A. SÁENZ MUÑOZ
RESIDENTE DE OBRA

REVISÓ

[Signature]

ING. SAÚL GARCÍA PONCE
SUPERVISOR UACH



 <p>UNIVERSIDAD AUTÓNOMA DE CHIHUAHUA RESIDENCIA DE OBRA</p>		<p>OBRA:</p> <p>INSTALACIÓN DE MEDIA TENSIÓN SUBTERRÁNEA DE LA FACULTAD DE ODONTOLOGÍA</p>	<p>ESTIMACION No.</p> <p>4 (CUATRO) Y FINIQUITO</p>
<p>PERIODO:</p> <p>21 DE ABRIL AL 09 DE MAYO DE 2024</p>		<p>CONTRATO No.:</p> <p>UACH-CCS-020101-2024/AD</p>	<p>RESIDENTE DE OBRA</p> <p>Jaimé Alberto Sáenz Muñoz</p>
<p>FECHA DE ELABORACION:</p> <p>09 DE MAYO DE 2024</p>		<p>ACEPTO CONTRATATISTA:</p> <p>COLUMBIA Ingeniería Civil Aplicada</p>	

FOTOS

No.	CONCEPTO
3.02	<p>LIMPIEZA FINA DE LA OBRA PARA ENTREGA, INCLUYE: MATERIALES, MANO DE OBRA, EQUIPO, HERRAMIENTA, A NIVEL DE OBRA TERMINADA Y TODO LO NECESARIO PARA SU CORRECTA EJECUCIÓN, P.U.O.T.</p>

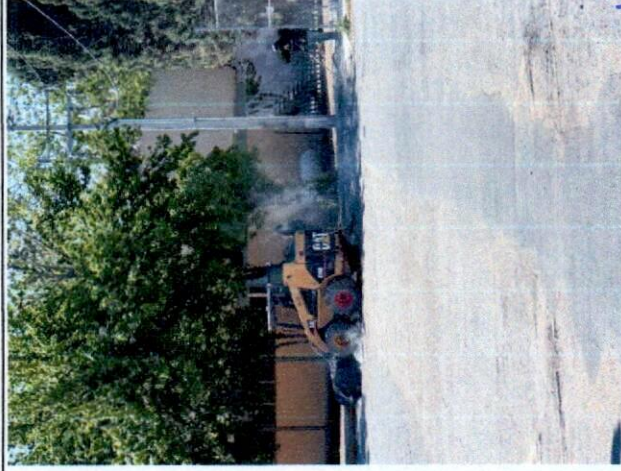
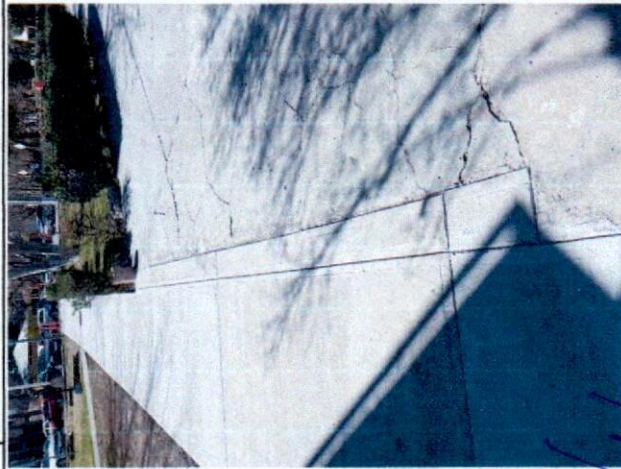

CONTRATISTA

Jaimé A. Sáenz Muñoz

ING. JAIME A. SAENZ MUÑOZ
RESIDENTE DE OBRA

REVISÓ

Saúl García Ponce

ING. SAÚL GARCÍA PONCE
SUPERVISOR UACH

 <p>UNIVERSIDAD AUTÓNOMA DE CHIHUAHUA RESIDENCIA DE OBRA</p>		<p>OBRA:</p> <p>INSTALACIÓN DE MEDIA TENSIÓN SUBTERRÁNEA DE LA FACULTAD DE ODONTOLOGÍA</p>	<p>ESTIMACION No.</p> <p>4 (CUATRO) Y FINIQUITO</p>
<p>PERIODO:</p> <p>21 DE ABRIL AL 09 DE MAYO DE 2024</p>	<p>CONTRATO No.:</p> <p>UACH-CCS-20101-2024IAD</p>	<p>RESIDENTE DE OBRA</p> <p>Jaime Alberto Saenz Muñoz</p>	
<p>FECHA DE ELABORACION:</p> <p>09 DE MAYO DE 2024</p>	<p>ACEPTO CONTRATISTA:</p> <p>COLUMBIA Ingeniería Civil Aplicada</p>	<p>CROQUIS</p>	

No.	CONCEPTO
EXT. 01	RELLENO CON MATERIAL DE BANCO (CALICHE), COMPACTADO CON BAILARINA AL 90% PROCTOR, ADICIONANDO AGUA, INCLUYE: MANO DE OBRA, EQUIPO Y HERRAMIENTA, A NIVEL DE OBRA TERMINADA Y TODO LO NECESARIO PARA SU CORRECTA EJECUCIÓN, P.U.O.T.

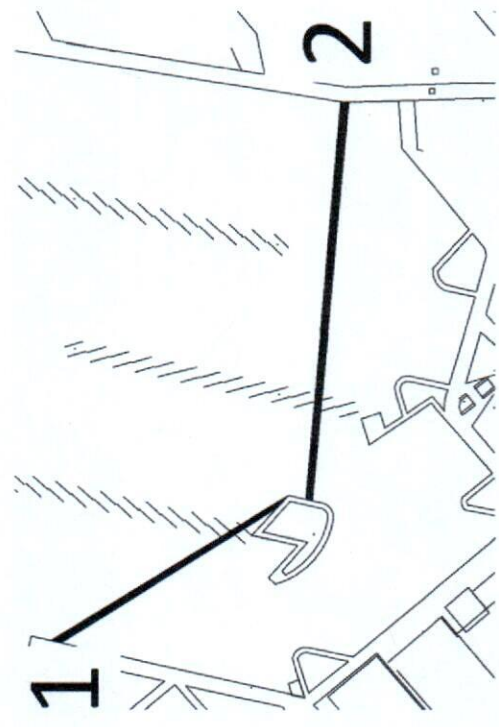

CONTRATISTA



ING. JAIME A. SÁENZ MUÑOZ
RESIDENTE DE OBRA

REVISÓ

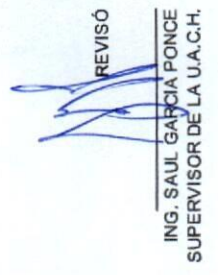

ING. SAUL GARCÍA PONCE
SUPERVISOR DE LA U.A.C.H.



 <p>UNIVERSIDAD AUTÓNOMA DE CHIHUAHUA RESIDENCIA DE OBRA</p>		<p>OBRA:</p> <p>INSTALACIÓN DE MEDIA TENSIÓN SUBTERRÁNEA DE LA FACULTAD DE ODONTOLOGÍA</p>	<p>ESTIMACION No.</p> <p>4 (CUATRO) Y FINIQUITO</p>
<p>PERIODO:</p> <p>21 DE ABRIL AL 09 DE MAYO DE 2024</p>		<p>CONTRATO No.:</p> <p>UACH-CCS-020101-2024IAD</p>	<p>RESIDENTE DE OBRA</p> <p>Jaime Alberto Saenz Muñoz</p>
<p>FECHA DE ELABORACION:</p> <p>09 DE MAYO DE 2024</p>		<p>ACEPTO CONTRATISTA:</p> <p>COLUMBIA Ingeniería Civil Aplicada</p>	

FOTOS

No.	CONCEPTO
EXT. 01	<p>RELLENO CON MATERIAL DE BANCO (CALICHE), COMPACTADO CON BAILARINA AL 90%, PROCTOR, ADICIONANDO AGUA, INCLUYE: MANO DE OBRA, EQUIPO Y HERRAMIENTA, A NIVEL DE OBRA TERMINADA Y TODO LO NECESARIO PARA SU CORRECTA EJECUCIÓN, P.U.O.T.</p>

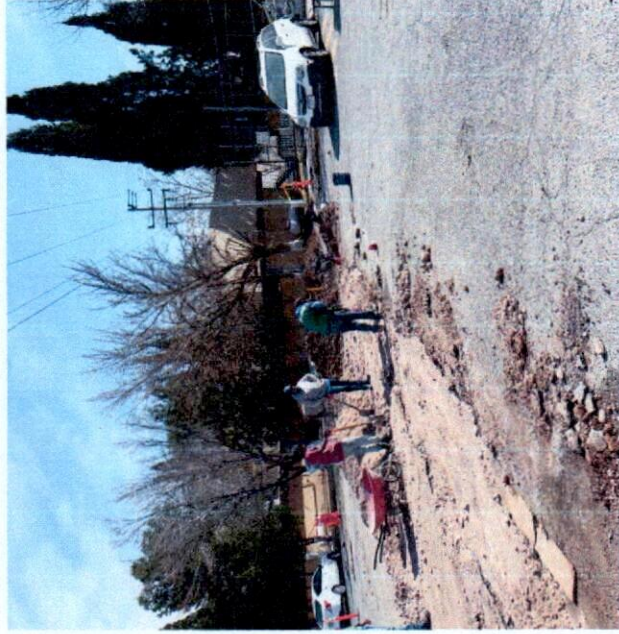
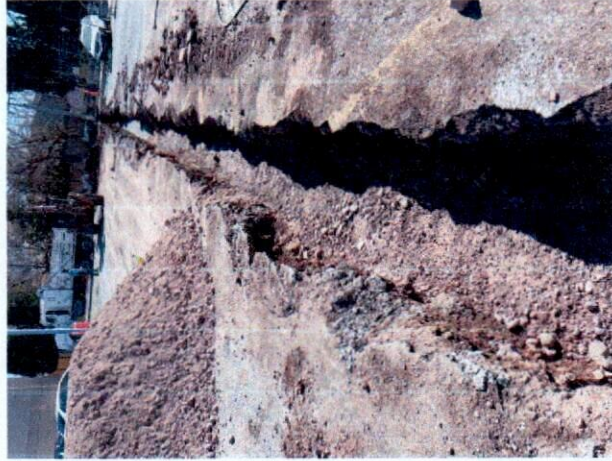

CONTRATISTA



ING. JAIME A. SAENZ MUÑOZ
RESIDENTE DE OBRA

REVISÓ

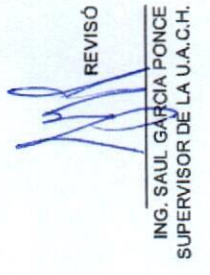

ING. SAUL GARCIA PONCE
SUPERVISOR DE LA U.A.C.H.



 UNIVERSIDAD AUTÓNOMA DE CHIHUAHUA RESIDENCIA DE OBRA	OBRA: INSTALACIÓN DE MEDIA TENSIÓN SUBTERRÁNEA DE LA FACULTAD DE ODONTOLÓGIA	ESTIMACION No. 4 (CUATRO) Y FINIQUITO
	PERIODO: 21 DE ABRIL AL 09 DE MAYO DE 2024 FECHA DE ELABORACION: 09 DE MAYO DE 2024	CONTRATO No.: UACH-CCS-020101-2024IAD ACEPTO CONTRATISTA: COLUMBIA Ingeniería Civil Aplicada

CROQUIS

No. EXT. 02	CONCEPTO DENTELLON DE CONCRETO CON DIMENSIONES DE 10 CMX 10 CM, ARMADO CON MALLA 6X6/10-10, DE CONCRETO PREMEZCLADO DE FC= 200 KG/CM2, INCLUYE: SUMINISTRO DE MATERIALES, ACARREOS, NIVELACIÓN, CIMBRADO Y DESCIMBRADO DE FRONTERAS, MANO DE OBRA, EQUIPO Y HERRAMIENTA, A NIVEL DE OBRA TERMINADA Y TODO LO NECESARIO PARA SU CORRECTA EJECUCIÓN, P.U.O.T.
-----------------------	---

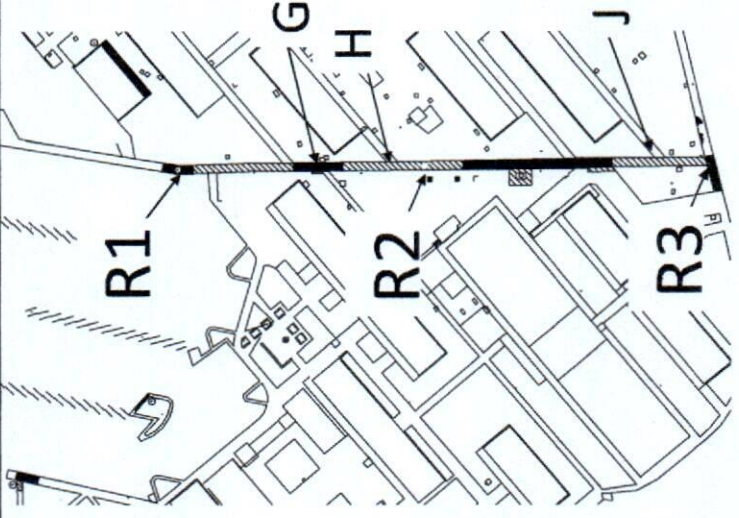
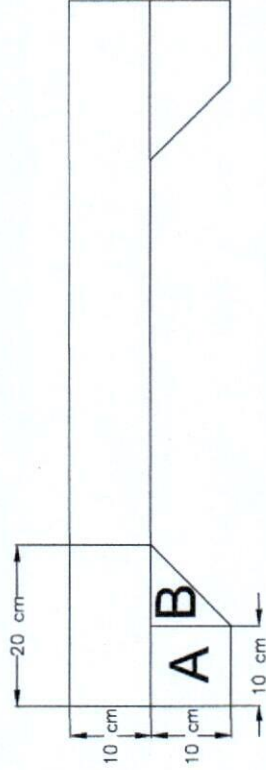

CONTRATISTA

 ING. JAIME A. SAENZ MUÑOZ
 RESIDENTE DE OBRA

REVISÓ

 ING. SAUL GARCÍA PONCE
 SUPERVISOR DE LA U.A.C.H.



 <p>UNIVERSIDAD AUTÓNOMA DE CHIHUAHUA RESIDENCIA DE OBRA</p>		<p>OBRA:</p> <p>INSTALACIÓN DE MEDIA TENSIÓN SUBTERRÁNEA DE LA FACULTAD DE ODONTOLOGÍA</p>	<p>ESTIMACION No.</p> <p>4 (CUATRO) Y FINIQUITO</p>
<p>PERIODO:</p> <p>21 DE ABRIL AL 09 DE MAYO DE 2024</p>	<p>CONTRATO No.:</p> <p>UACH-CCS-020101-2024/AD</p>	<p>RESIDENTE DE OBRA</p> <p>Jaime Alberto Saenz Muñoz</p>	
<p>FECHA DE ELABORACION:</p> <p>09 DE MAYO DE 2024</p>	<p>ACEPTO CONTRATISTA:</p> <p>COLUMBIA Ingeniería Civil Aplicada</p>		

FOTOS

No.	CONCEPTO
EXT. 02	<p>DENTELLON DE CONCRETO CON DIMENSIONES DE 10 CMX 10 CM, ARMADO CON MALLA 6X6/10-10, DE CONCRETO PREMEZCLADO DE F'c= 200 KG/CM2, INCLUYE: SUMINISTRO DE MATERIALES, ACARREOS, NIVELACIÓN, CIMBRADO Y DESCIMBRADO DE FRONTERAS, MANO DE OBRA, EQUIPO Y HERRAMIENTA, A NIVEL DE OBRA TERMINADA Y TODO LO NECESARIO PARA SU CORRECTA EJECUCIÓN, P.U.O.T.</p>



CONTRATISTA

ING. JAIME A. SAENZ MUÑOZ
RESIDENTE DE OBRA

REVISÓ

ING. SAUL GARCIA PONCE
SUPERVISOR DE LA U.A.C.H.



UNIVERSIDAD AUTÓNOMA DE
CHIHUAHUA

RESIDENCIA DE OBRA

OBRA:	INSTALACIÓN DE MEDIA TENSIÓN SUBTERRÁNEA DE LA FACULTAD DE ODONTOLOGÍA		ESTIMACION No.	4 (CUATRO) Y FINIQUITO	RESIDENTE DE OBRA	Jaime Alberto Saenz Muñoz
PERIODO:	21 DE ABRIL AL 09 DE MAYO DE 2024		CONTRATO No.:	UACH-CCS-020101-2024/AD		
FECHA DE ELABORACION:	09 DE MAYO DE 2024		ACEPTO CONTRATISTA:	COLUMBIA Ingeniería Civil Aplicada		

CROQUIS

CONCEPTO

No. EXT. 03

REPARACION DE FUGA DE AGUAS GRISAS EXISTENTE, COMPRENDE TRABAJOS DE DEMOLICION DE FIRME DE CONCRETO, REPARACION DE TUBERIA HIDRAULICA DE 3" POR MEDIO DE ABRAZADERAS MECANICAS... Y REPOSICION DE FIRME DE CONCRETO. INCLUYE: CORTE, DEMOLICIONES, EXCAVACIONES, RELLENOS, COLADO DE CONCRETO, MATERIAL, MANO DE OBRA CERTIFICADA (PLOMERO CERTIFICADO JMAS), HERRAMIENTA, EQUIPO, LIMPIEZA, RETIRO DE SOBRESANTES FUERA DE LA OBRA Y TODO LO NECESARIO PARA SU CORRECTA EJECUCIÓN, P.U.O.T.

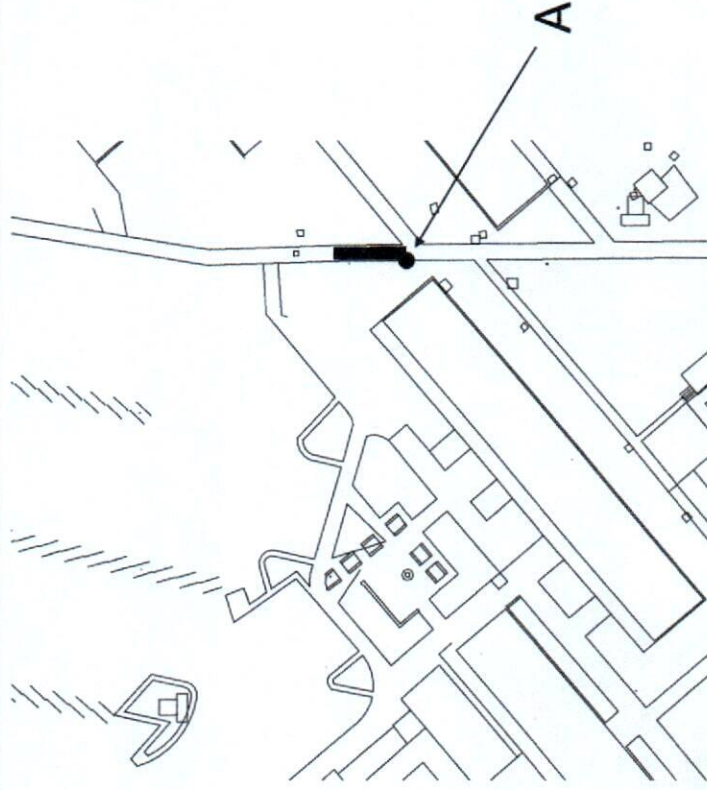

CONTRATISTA

ING. JAIME A. SAENZ MUÑOZ
RESIDENTE DE OBRA

REVISÓ

ING. SAUL GARCIA PONCE
SUPERVISOR DE LA U.A.C.H.



 <p>UNIVERSIDAD AUTÓNOMA DE CHIHUAHUA RESIDENCIA DE OBRA</p>		<p>OBRA:</p> <p>INSTALACIÓN DE MEDIA TENSIÓN SUBTERRÁNEA DE LA FACULTAD DE ODONTOLOGÍA</p>	<p>ESTIMACION No.</p> <p>4 (CUATRO) Y FINIQUITO</p>
<p>PERIODO:</p> <p>21 DE ABRIL AL 09 DE MAYO DE 2024</p>	<p>CONTRATO No.:</p> <p>UACH-CCS-020101-2024/AD</p>	<p>RESIDENTE DE OBRA</p> <p>Jaime Alberto Saenz Muñoz</p>	
<p>FECHA DE ELABORACION:</p> <p>09 DE MAYO DE 2024</p>	<p>ACEPTO CONTRATISTA:</p> <p>COLUMBIA Ingeniería Civil Aplicada</p>	<p>FOTOS</p>	

No.	CONCEPTO
EXT. 03	<p>REPARACION DE FUGA DE AGUAS GRISAS EXISTENTE. COMPRENDE TRABAJOS DE DEMOLICION DE FIRME DE CONCRETO, REPARACION DE TUBERIA HIDRAULICA DE 3" POR MEDIO DE ABRAZADERAS MECANICAS... Y REPOSICION DE FIRME DE CONCRETO. INCLUYE: CORTE, DEMOLICIONES, EXCAVACIONES, RELLENOS, COLADO DE CONCRETO, MATERIAL, MANO DE OBRA CERTIFICADA (PLOMERO CERTIFICADO JMÁS), HERRAMIENTA, EQUIPO, LIMPIEZA, RETIRO DE SOBRESANTES FUERA DE LA OBRA Y TODO LO NECESARIO PARA SU CORRECTA EJECUCIÓN, P.U.O.T.</p>



CONTRATISTA

 ING. JAIME A. SAENZ MUÑOZ
 RESIDENTE DE OBRA

REVISÓ

 ING. SAUL GARCIA PONCE
 SUPERVISOR DE LA U.A.C.H.



 <p>UNIVERSIDAD AUTÓNOMA DE CHIHUAHUA RESIDENCIA DE OBRA</p>		<p>OBRA:</p> <p>INSTALACIÓN DE MEDIA TENSIÓN SUBTERRÁNEA DE LA FACULTAD DE ODONTOLOGÍA</p>	<p>ESTIMACION No.</p> <p>4 (CUATRO) Y FINIQUITO</p>
<p>PERIODO:</p> <p>21 DE ABRIL AL 09 DE MAYO DE 2024</p>		<p>CONTRATO No.:</p> <p>UACH-CCS-020101-2024/AD</p>	<p>RESIDENTE DE OBRA</p> <p>Jaime Alberto Saenz Muñoz</p>
<p>FECHA DE ELABORACION:</p> <p>09 DE MAYO DE 2024</p>		<p>ACEPTO CONTRATISTA:</p> <p>COLUMBIA Ingeniería Civil Aplicada</p>	

CROQUIS

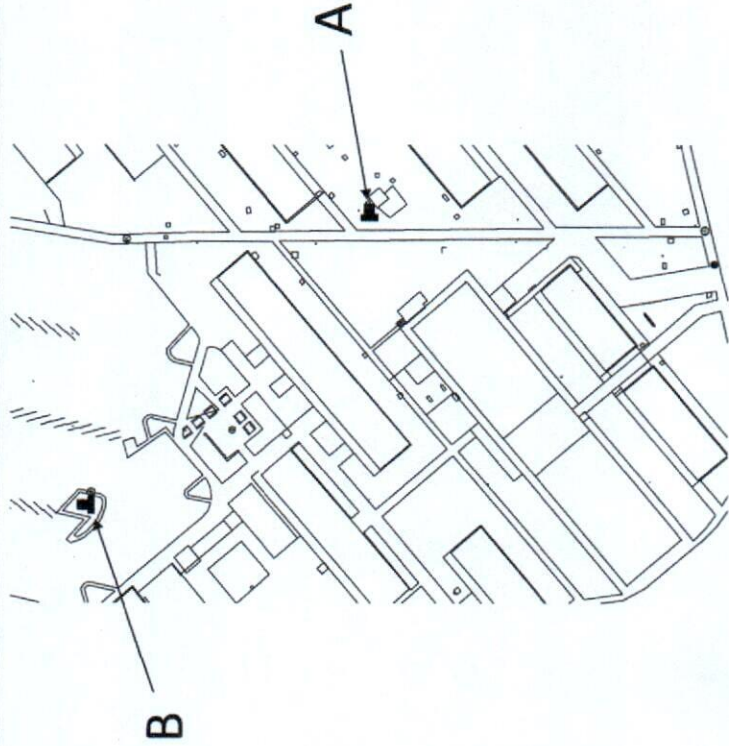
No.	CONCEPTO
EXT. 04	SUMINISTRO E INSTALACIÓN DE INSERTO SENCILLO OCC 25 KV, MARCA ELASTIMOLD O SIMILAR, INCLUYE ADAPTADOR DE TIERRAS, MANO DE OBRA, HERRAMIENTA, EQUIPO, MANIOBRAS LOCALES, ACARREOS, LIMPIEZA, A NIVEL DE OBRA TERMINADA Y TODO LO NECESARIO PARA SU CORRECTA EJECUCIÓN, P.U.O.T.



CONTRATISTA

 ING. JAIME A. SAENZ MUÑOZ
 RESIDENTE DE OBRA

REVISÓ

 ING. SAUL GARCIA PONCE
 SUPERVISOR DE LA U.A.C.H.



 <p>UNIVERSIDAD AUTÓNOMA DE CHIHUAHUA RESIDENCIA DE OBRA</p>		<p>OBRA:</p> <p>INSTALACIÓN DE MEDIA TENSIÓN SUBTERRÁNEA DE LA FACULTAD DE ODONTOLOGÍA</p>	<p>ESTIMACION No.</p> <p>4 (CUATRO) Y FINIQUITO</p>
<p>PERIODO:</p> <p>21 DE ABRIL AL 09 DE MAYO DE 2024</p>	<p>CONTRATO No.:</p> <p>UACH-CCS-020101-2024/MAD</p>	<p>RESIDENTE DE OBRA</p> <p>Jaime Alberto Sáenz Muñoz</p>	
<p>FECHA DE ELABORACION:</p> <p>09 DE MAYO DE 2024</p>	<p>ACEPTO CONTRATISTA:</p> <p>COLUMBIA Ingeniería Civil Aplicada</p>		

FOTOS

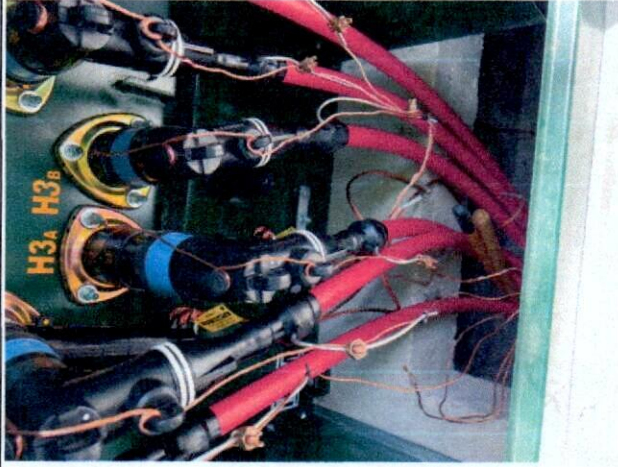
No.	CONCEPTO
EXT. 04	SUMINISTRO E INSTALACIÓN DE INSERTO SENCILLO OCC 25 KV. MARCA ELASTIMOLD O SIMILAR, INCLUYE ADAPTADOR DE TIERRAS, MANO DE OBRA, HERRAMIENTA, EQUIPO, MANIOBRAS LOCALES, ACARREOS, LIMPIEZA, A NIVEL DE OBRA TERMINADA Y TODO LO NECESARIO PARA SU CORRECTA EJECUCIÓN, P.U.O.T.



CONTRATISTA

ING. JAIME A. SÁENZ MUÑOZ
RESIDENTE DE OBRA

REVISÓ

ING. SAUL GARCIA PONCE
SUPERVISOR DE LA U.A.C.H.



 <p>UNIVERSIDAD AUTÓNOMA DE CHIHUAHUA RESIDENCIA DE OBRA</p>	<p>OBRA: INSTALACIÓN DE MEDIA TENSIÓN SUBTERRÁNEA DE LA FACULTAD DE ODONTOLOGÍA</p> <p>PERIODO: 21 DE ABRIL AL 09 DE MAYO DE 2024</p> <p>FECHA DE ELABORACION: 09 DE MAYO DE 2024</p>	<p>ESTIMACION No. 4 (CUATRO) Y FINIQUITO</p> <p>CONTRATO No.: UACH-CCS-020101-2024/AD</p> <p>ACEPTO CONTRATISTA: COLUMBIA Ingeniería Civil Aplicada</p>	<p>RESIDENTE DE OBRA Jaime Alberto Saenz Muñoz</p>
--	---	---	--

CROQUIS

No.	CONCEPTO
EXT. 05	<p>TUBO CONDUIT PVC PESADO DE 101 MM (4") DE DIÁMETRO, INCLUYE: MATERIALES, ACARREOS, CORTES, DESPERDICIOS, INSTALACIÓN, MANO DE OBRA, HERRAMIENTA, EQUIPO, MANIOBRAS LOCALES, ACARREOS, LIMPIEZA, A NIVEL DE OBRA TERMINADA Y TODO LO NECESARIO PARA SU CORRECTA EJECUCIÓN, P.U.O.T.</p>

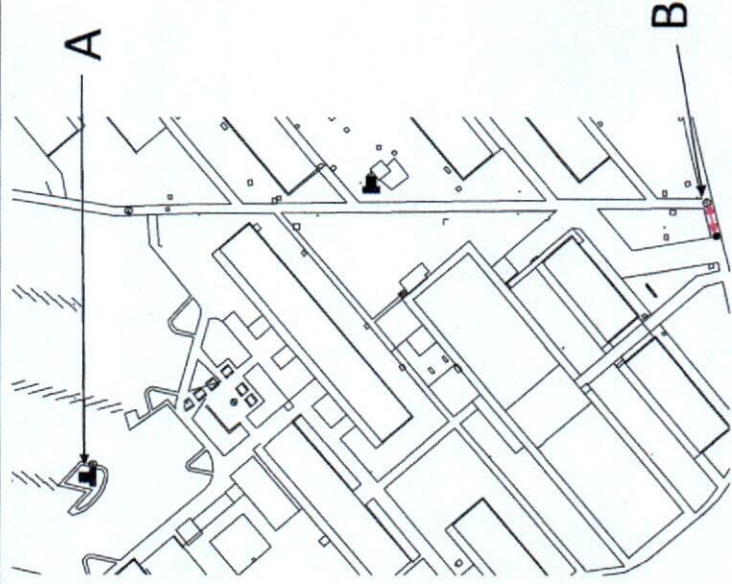

CONTRATISTA

 ING. JAIME A. SAENZ MUÑOZ
 RESIDENTE DE OBRA

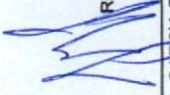
REVISÓ

 ING. SAUL GARCIA PONCE
 SUPERVISOR DE LA U.A.C.H.



 <p>UNIVERSIDAD AUTÓNOMA DE CHIHUAHUA RESIDENCIA DE OBRA</p>		<p>OBRA:</p> <p>INSTALACIÓN DE MEDIA TENSIÓN SUBTERRÁNEA DE LA FACULTAD DE ODONTOLOGÍA</p>	<p>ESTIMACION No.</p> <p>4 (CUATRO) Y FINIQUITO</p>
<p>PERIODO:</p> <p>21 DE ABRIL AL 09 DE MAYO DE 2024</p>	<p>CONTRATO No.:</p> <p>UACH-CCS-020101-2024/AD</p>	<p>RESIDENTE DE OBRA</p> <p>Jaime Alberto Saenz Muñoz</p>	
<p>FECHA DE ELABORACION:</p> <p>09 DE MAYO DE 2024</p>	<p>ACEPTO CONTRATISTA:</p> <p>COLUMBIA Ingeniería Civil Aplicada</p>	<p>FOTOS</p>	

No.	CONCEPTO
EXT. 05	TUBO CONDUIT PVC PESADO DE 101 MM (4") DE DIÁMETRO, INCLUYE: MATERIALES, ACARREOS, CORTES, DESPERDICIOS, INSTALACIÓN, MANO DE OBRA, HERRAMIENTA, EQUIPO, MANIOBRAS LOCALES, ACARREOS, LIMPIEZA, A NIVEL DE OBRA TERMINADA Y TODO LO NECESARIO PARA SU CORRECTA EJECUCIÓN, P.U.O.T.



CONTRATISTA



ING. JAIME A. SAENZ MUÑOZ
RESIDENTE DE OBRA

REVISÓ

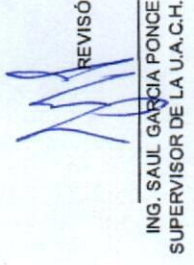

ING. SAUL GARCIA PONCE
SUPERVISOR DE LA U.A.C.H.



 <p>UNIVERSIDAD AUTÓNOMA DE CHIHUAHUA RESIDENCIA DE OBRA</p>		<p>OBRA:</p> <p>INSTALACIÓN DE MEDIA TENSIÓN SUBTERRÁNEA DE LA FACULTAD DE ODONTOLOGÍA</p>	<p>ESTIMACION No.</p> <p>4 (CUATRO) Y FINQUITO</p>
<p>PERIODO:</p> <p>21 DE ABRIL AL 08 DE MAYO DE 2024</p>	<p>CONTRATO No.:</p> <p>UACH-CCS-020101-2024/AD</p>	<p>RESIDENTE DE OBRA</p> <p>Jaime Alberto Saenz Muñoz</p>	
<p>FECHA DE ELABORACION:</p> <p>09 DE MAYO DE 2024</p>	<p>ACEPTO CONTRATISTA:</p> <p>COLUMBIA Ingeniería Civil Aplicada</p>		

CROQUIS

No.	CONCEPTO
EXT. 06	Desconexion y conexion de alimentador en baja tension incluye: desconexion en interruptor o tablero de baja y conexion en interruptor de transformador nuevo. Con tuberia conduit pvc 3" Ø (2.0 mts.) subterranea y cable de cobre cal 2/0 (16.0 mts)

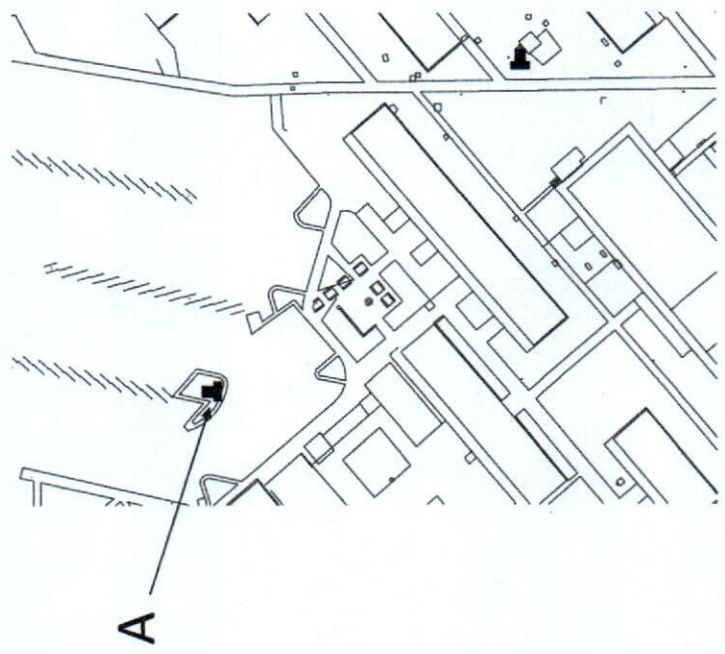

CONTRATISTA



ING. JAIME A. SAENZ MUÑOZ
RESIDENTE DE OBRA

REVISÓ



ING. SAUL GARCIA PONCE
SUPERVISOR DE LA U.A.C.H.



 <p>UNIVERSIDAD AUTÓNOMA DE CHIHUAHUA RESIDENCIA DE OBRA</p>		<p>OBRA:</p> <p>INSTALACIÓN DE MEDIA TENSION SUBTERRÁNEA DE LA FACULTAD DE ODONTOLOGÍA</p>		<p>ESTIMACION No.</p> <p>4 (CUATRO) Y FINIQUITO</p>
<p>PERIODO:</p> <p>21 DE ABRIL AL 09 DE MAYO DE 2024</p>		<p>CONTRATO No.:</p> <p>UACH-CCS-020101-2024/AD</p>		<p>RESIDENTE DE OBRA</p> <p>Jaimé Alberto Sáenz Muñoz</p>
<p>FECHA DE ELABORACION:</p> <p>09 DE MAYO DE 2024</p>		<p>ACEPTO CONTRATISTA:</p> <p>COLUMBIA Ingeniería Civil Aplicada</p>		

FOTOS

No.	CONCEPTO
EXT. 06	<p>Desconexion y conexion de alimentador en baja tension incluye: desconexion en interruptor o tablero de baja y conexión en interruptor de transformador nuevo. Con tubería conduit pvc 3" Ø (2.0 mts.) subterránea y cable de cobre cal 2/0 (16.0 mts)</p>

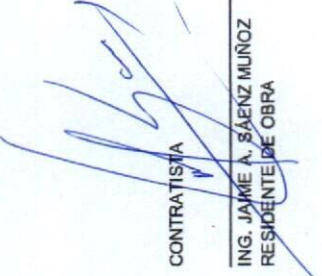

CONTRATISTA

 ING. JAIME A. SÁENZ MUÑOZ
 RESIDENTE DE OBRA

REVISÓ

 ING. SAUL GARCÍA PONCE
 SUPERVISOR DE LA U.A.C.H.



 <p>UNIVERSIDAD AUTÓNOMA DE CHIHUAHUA RESIDENCIA DE OBRA</p>	<p>OBRA: INSTALACIÓN DE MEDIA TENSIÓN SUBTERRÁNEA DE LA FACULTAD DE ODONTOLOGÍA</p> <p>PERIODO: 21 DE ABRIL AL 09 DE MAYO DE 2024</p> <p>FECHA DE ELABORACION: 09 DE MAYO DE 2024</p>	<p>ESTIMACION No.: 4 (CUATRO) Y FINQUITO</p> <p>CONTRATO No.: UACH-CCS-020101-2024/AD</p> <p>ACEPTO CONTRATISTA: COLUMBIA Ingenieria Civil Aplicada</p>	<p>RESIDENTE DE OBRA Jaime Alberto Saenz Muñoz</p>
--	--	--	---

CROQUIS

No.	CONCEPTO
EXT. 07	DESCONEXION Y CONEXION DE ALIMENTADOR EN BAJA TENSION INCLUYE: DESCONEXION EN INTERRUPTOR O TABLERO DE BAJA Y CONEXIÓN EN INTERRUPTOR DE TRANSFORMADOR NUEVO. CON TUBERIA CONDUIT PVC 2" Ø(2.0 MTS.) SUBTERRANEA Y CABLE DE COBRE CAL 2 (16.0 MTS)

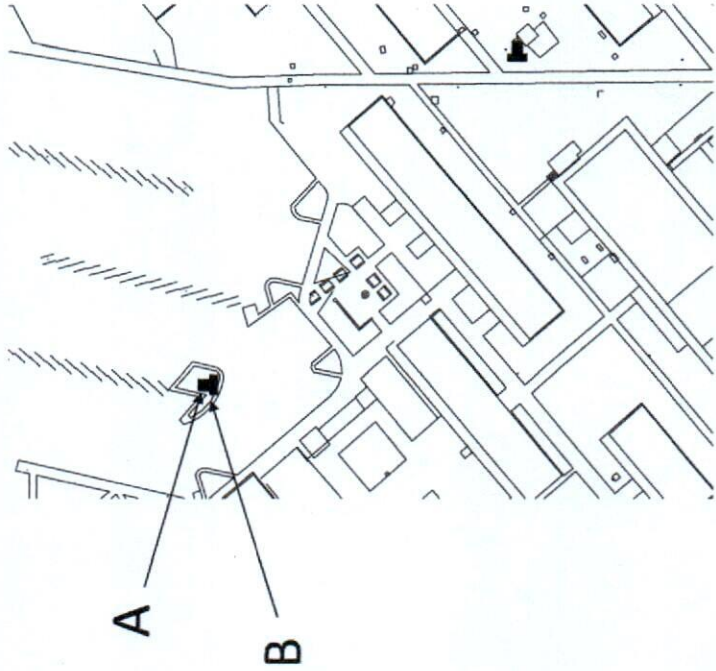

CONTRATISTA

 ING. JAIME A. SAENZ MUÑOZ
 RESIDENTE DE OBRA

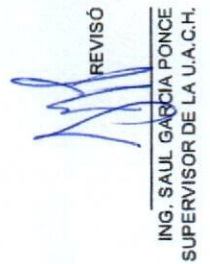
REVISÓ

 ING. SAUL GARCIA PONCE
 SUPERVISOR DE LA U.A.C.H.



 <p>UNIVERSIDAD AUTÓNOMA DE CHIHUAHUA RESIDENCIA DE OBRA</p>		<p>OBRA:</p> <p>INSTALACIÓN DE MEDIA TENSIÓN SUBTERRÁNEA DE LA FACULTAD DE ODONTOLOGIA</p>	<p>ESTIMACION No.</p> <p>4 (CUATRO) Y FINIQUITO</p>
<p>PERIODO:</p> <p>21 DE ABRIL AL 09 DE MAYO DE 2024</p>		<p>CONTRATO No.:</p> <p>UACH-CCS-020101-2024/AD</p>	<p>RESIDENTE DE OBRA</p> <p>Jaime Alberto Saenz Muñoz</p>
<p>FECHA DE ELABORACION:</p> <p>09 DE MAYO DE 2024</p>		<p>ACEPTO CONTRATISTA:</p> <p>COLUMBIA Ingenieria Civil Aplicada</p>	

FOTOS

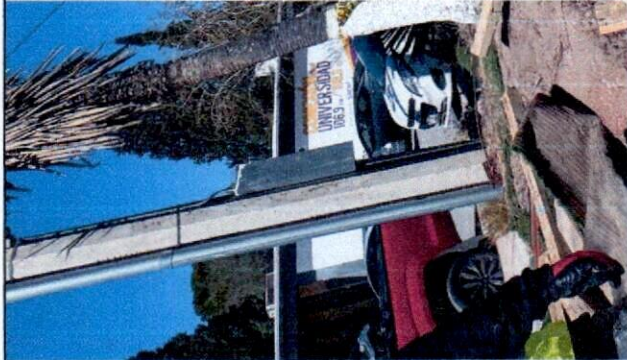
No.	CONCEPTO
EXT. 07	DESCONEXION Y CONEXION DE ALIMENTADOR EN BAJA TENSION INCLUYE: DESCONEXION EN INTERRUPTOR O TABLERO DE BAJA Y CONEXIÓN EN INTERRUPTOR DE TRANSFORMADOR NUEVO. CON TUBERIA CONDUIT PVC 2" Ø(2.0 MTS.) SUBTERRANEA Y CABLE DE COBRE CAL 2 (16.0 MTS)



CONTRATISTA

 ING. JAIME A. SAENZ MUÑOZ
 RESIDENTE DE OBRA

REVISÓ

 ING. SAUL GARCIA PONCE
 SUPERVISOR DE LA U.A.C.H.



 <p>UNIVERSIDAD AUTÓNOMA DE CHIHUAHUA RESIDENCIA DE OBRA</p>		<p>OBRA: INSTALACIÓN DE MEDIA TENSIÓN SUBTERRÁNEA DE LA FACULTAD DE ODONTOLOGÍA</p>		ESTIMACION No. 4 (CUATRO) Y FINIQUITO
PERIODO: 21 DE ABRIL AL 09 DE MAYO DE 2024	CONTRATO No.: UACH-CCS-020101-2024/AD	RESIDENTE DE OBRA Jaime Alberto Saenz Muñoz		
FECHA DE ELABORACION: 09 DE MAYO DE 2024	ACEPTO CONTRATISTA: COLUMBIA Ingenieros Civi Aplicada			

CROQUIS

No.	CONCEPTO
EXT. 08	SUMINISTRO E INSTALACIÓN DE INTERRUPTOR TERMO MAGNÉTICO 3X100 ED43B100 35KA MARCA SIEMENS O SIMILAR, INCLUYE: MATERIALES, ACARREOS, CORTES, DESPERDICIOS, INSTALACIÓN, MANO DE OBRA, HERRAMIENTA, EQUIPO, MANIOBRAS LOCALES, ACARREOS, LIMPIEZA, A NIVEL DE OBRA TERMINADA Y TODO LO NECESARIO PARA SU CORRECTA EJECUCIÓN, P.U.O.T.

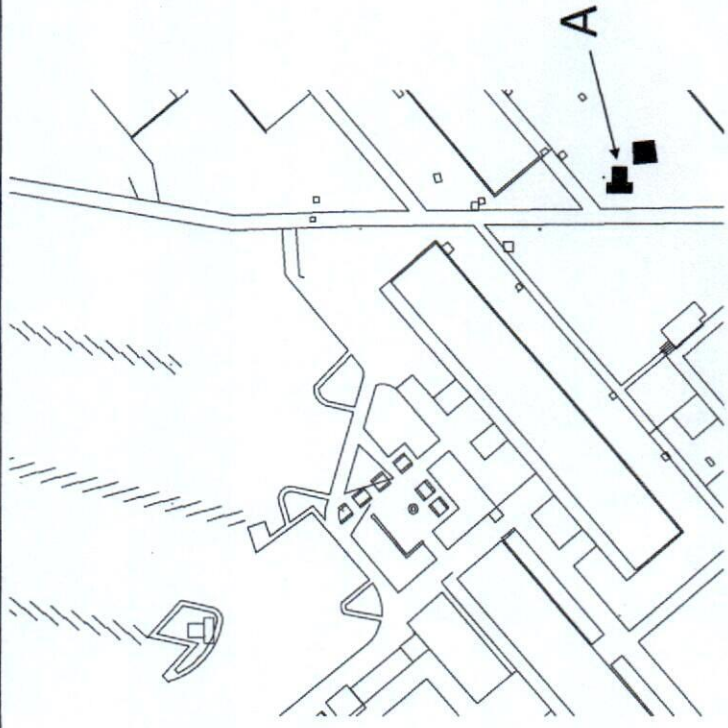

CONTRATISTA

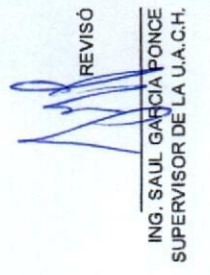
 ING. JAIME A. SAENZ MUÑOZ
 RESIDENTE DE OBRA

REVISÓ

 ING. SAUL GARCIA PONCE
 SUPERVISOR DE LA U.A.C.H.



 <p>UNIVERSIDAD AUTÓNOMA DE CHIHUAHUA RESIDENCIA DE OBRA</p>		<p>OBRA: INSTALACIÓN DE MEDIA TENSIÓN SUBTERRÁNEA DE LA FACULTAD DE ODONTOLOGÍA</p>		<p>ESTIMACION No. 4 (CUATRO) Y FINIQUITO</p>
<p>PERIODO: 21 DE ABRIL AL 09 DE MAYO DE 2024</p>		<p>CONTRATO No.: UACH-CCS-020101-2024/AD</p>		<p>RESIDENTE DE OBRA Jaime Alberto Sáenz Muñoz</p>
<p>FECHA DE ELABORACION: 09 DE MAYO DE 2024</p>		<p>ACEPTO CONTRATISTA: COLUMBIA Ingenieria Civil Aplicada</p>		

FOTOS

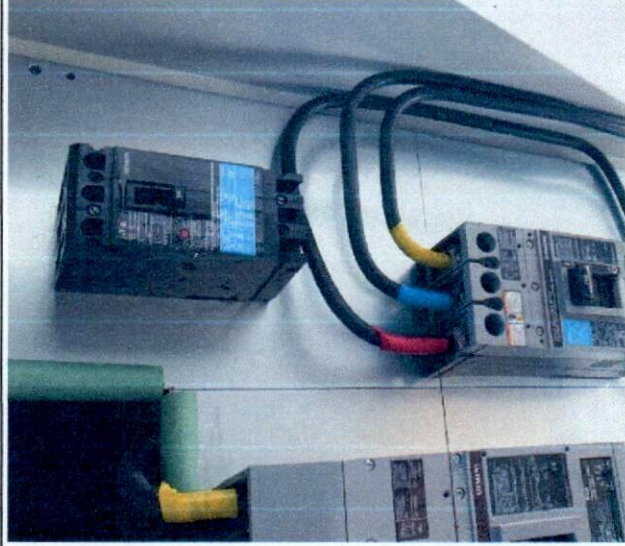
No.	CONCEPTO
EXT. 08	SUMINISTRO E INSTALACIÓN DE INTERRUPTOR TERMO MAGNÉTICO 3X100 ED43B100 35KA MARCA SIEMENS O SIMILAR, INCLUYE: MATERIALES, ACARREOS, CORTES, DESPERDICIOS, INSTALACIÓN, MANO DE OBRA, HERRAMIENTA, EQUIPO, MANIOBRAS LOCALES, ACARREOS, LIMPIEZA, A NIVEL DE OBRA TERMINADA Y TODO LO NECESARIO PARA SU CORRECTA EJECUCIÓN, P.U.O.T.



CONTRATISTA

 ING. JAIMIE A. SÁENZ MUÑOZ
 RESIDENTE DE OBRA

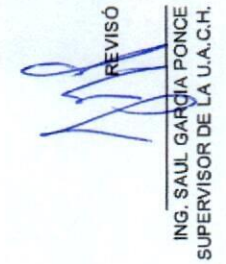
REVISÓ

 ING. SAUL GARCÍA PONCE
 SUPERVISOR DE LA U.A.C.H.



UNIVERSIDAD AUTÓNOMA DE
CHIHUAHUA

RESIDENCIA DE OBRA

OBRA:

INSTALACIÓN DE MEDIA TENSIÓN SUBTERRÁNEA DE LA FACULTAD DE ODONTOLOGÍA

ESTIMACION No.

4 (CUATRO) Y FINQUITO

PERIODO:

21 DE ABRIL AL 09 DE MAYO DE 2024

CONTRATO No.:

UACH-CCS-020101-2024/AD

RESIDENTE DE OBRA

Jaime Alberto Saenz Muñoz

FECHA DE ELABORACION:

09 DE MAYO DE 2024

ACEPTO CONTRATISTA:

COLUMBIA Ingenieros Civil Aplicada

CROQUIS

CONCEPTO

No.

EXT. 09

SUMINISTRO E INSTALACIÓN DE CABLE DE ALUMINIO CAL 500 LS 600V. MARCA CONJUMEX O SIMILAR. INCLUYE: MATERIALES, ACARREOS, CORTES, DESPERDICIOS, INSTALACIÓN, MANO DE OBRA, HERRAMIENTA, EQUIPO, MANIOBRAS LOCALES, ACARREOS, LIMPIEZA, A NIVEL DE OBRA TERMINADA Y TODO LO NECESARIO PARA SU CORRECTA EJECUCIÓN, P.U.O.T.

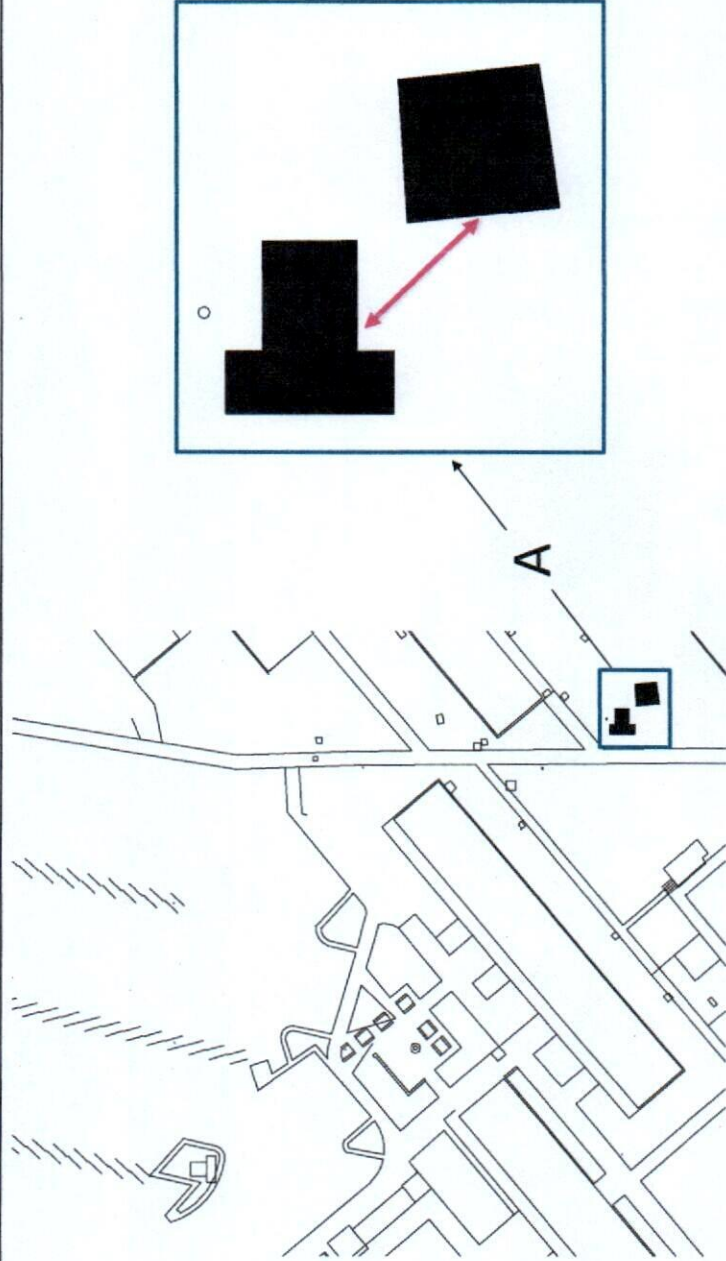

CONTRATISTA

ING. JAIME A. SAENZ MUÑOZ
RESIDENTE DE OBRA

REVISÓ

ING. SAUL GARCIA PONCE
SUPERVISOR DE LA U.A.C.H.

 <p>UNIVERSIDAD AUTÓNOMA DE CHIHUAHUA RESIDENCIA DE OBRA</p>		<p>OBRA:</p> <p>INSTALACIÓN DE MEDIA TENSIÓN SUBTERRÁNEA DE LA FACULTAD DE ODONTOLOGÍA</p>	<p>ESTIMACION No.</p> <p>4 (CUATRO) Y FINIQUITO</p>
<p>PERIODO:</p> <p>21 DE ABRIL AL 09 DE MAYO DE 2024</p>		<p>CONTRATO No.:</p> <p>UACH-CCS-020101-2024/AD</p>	<p>RESIDENTE DE OBRA</p> <p>Jaime Alberto Saenz Muñoz</p>
<p>FECHA DE ELABORACION:</p> <p>09 DE MAYO DE 2024</p>		<p>ACEPTO CONTRATISTA:</p> <p>COLUMBIA Ingeniería Civil Aplicada</p>	

FOTOS

No.	CONCEPTO
EXT. 09	<p>SUMINISTRO E INSTALACIÓN DE CABLE DE ALUMINIO CAL 500 LS 600V. MARCA CONDUMEX O SIMILAR, INCLUYE: MATERIALES, ACARREOS, CORTES, DESPERDICIOS, INSTALACIÓN, MANO DE OBRA, HERRAMIENTA, EQUIPO, MANIOBRAS LOCALES, ACARREOS, LIMPIEZA, A NIVEL DE OBRA TERMINADA Y TODO LO NECESARIO PARA SU CORRECTA EJECUCIÓN, P.U.O.T.</p>

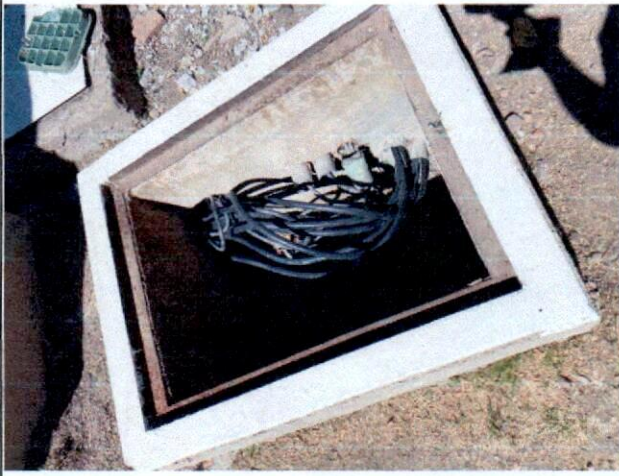

CONTRATISTA



ING. JAIME A. SAENZ MUÑOZ
RESIDENTE DE OBRA

REVISÓ

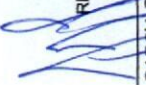

ING. SAUL GARCÍA PONCE
SUPERVISOR DE LA U.A.C.H.



 <p>UNIVERSIDAD AUTÓNOMA DE CHIHUAHUA RESIDENCIA DE OBRA</p>	<p>OBRA: INSTALACIÓN DE MEDIA TENSIÓN SUBTERRÁNEA DE LA FACULTAD DE ODONTOLOGÍA</p>	<p>ESTIMACION No. 4 (CUATRO) Y FINIQUITO</p>
<p>PERIODO: 21 DE ABRIL AL 09 DE MAYO DE 2024</p>	<p>CONTRATO No.: UACH-CCS-020101-2024/AD</p>	<p>RESIDENTE DE OBRA Jaime Alberto Saenz Muñoz</p>
<p>FECHA DE ELABORACION: 09 DE MAYO DE 2024</p>	<p>ACEPTO CONTRATISTA: COLUMBIA Ingeniería Civil Aplicada</p>	

CROQUIS

<p>No. EXT. 10</p>	<p>CONCEPTO Desconexión de línea de media tensión de transición en poste, incluye: desconexión de línea en poste hasta equipo o línea subterránea.</p>
------------------------	--

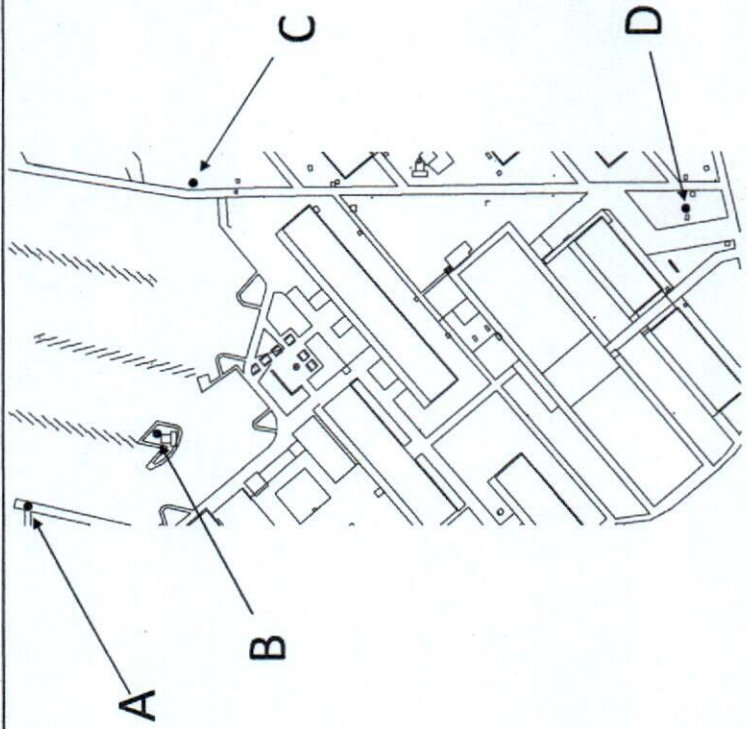

CONTRATISTA

 ING. JAIME A. SAENZ MUÑOZ
 RESIDENTE DE OBRA

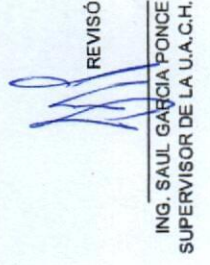
REVISÓ

 ING. SAUL GARCÍA PONCE
 SUPERVISOR DE LA U.A.C.H.



 <p>UNIVERSIDAD AUTÓNOMA DE CHIHUAHUA RESIDENCIA DE OBRA</p>		<p>OBRA: INSTALACIÓN DE MEDIA TENSIÓN SUBTERRÁNEA DE LA FACULTAD DE ODONTOLOGÍA</p>	<p>ESTIMACION No. 4 (CUATRO) Y FINIQUITO</p>
<p>PERIODO: 21 DE ABRIL AL 09 DE MAYO DE 2024</p>		<p>CONTRATO No.: UACH-CCS-020101-2024/AD</p>	<p>RESIDENTE DE OBRA Jaime Alberto Sáenz Muñoz</p>
<p>FECHA DE ELABORACION: 08 DE MAYO DE 2024</p>		<p>ACEPTO CONTRATISTA: COLUMBIA Ingeniería Civil Aplicada</p>	

FOTOS

No.	CONCEPTO
EXT. 10	Desconexión de línea de media tensión de transición en poste, incluye: desconexión de línea en poste hasta equipo o línea subterránea.



CONTRATISTA

ING. JAIMÉ A. SÁENZ MUÑOZ
RESIDENTE DE OBRA

REVISÓ

ING. SAUL GARCÍA PONCE
SUPERVISOR DE LA U.A.C.H.