



UNIVERSIDAD AUTÓNOMA DE  
CHIHUAHUA

**ACUSE**

No. de oficio: CCS/182/2024  
Chihuahua, Chih. a 08 de marzo del 2024

**Lic. Alberto Eloy Espino Dickens**  
**Director Administrativo**  
**Universidad Autónoma de Chihuahua**  
**Presente. -**

Anexo a la presente factura No. 482 de fecha 7 de marzo del presente año, de la persona moral **COLUMBIA INGENIERIA CIVIL APLICADA S.A. DE C.V.**, por un monto de **\$ 762,509.45 (Setecientos sesenta y dos mil quinientos nueve pesos 45/100 M.N.)** correspondiente al pago de la **Estimación no. 1 (UNO)** del contrato de obra No. **UACH-CCS-020101-2024/AD** relativo a los trabajos de **INSTALACIÓN DE MEDIA TENSIÓN SUBTERRÁNEA DE LA FACULTAD DE ODONTOLOGÍA, UBICADA EN CAMPUS I.**

Cabe señalar que la presente será cubierta con recursos FAM REMANENTES 2023, según oficio de aprobación No. 2023-2K017D2-A-13713 de fecha 28 de noviembre de 2023 y RECURSOS PROPIOS según oficio de aprobación DC-479/2023 de fecha 15 de diciembre del 2023.

Anexo datos bancarios en caso de hacer transferencia:

**BANCO:** Scotiabank

**NÚMERO DE CUENTA:** [REDACTED]

**CLABE INTERBANCARIA:** [REDACTED]

UNIVERSIDAD AUTÓNOMA DE CHIHUAHUA

**RECIBIDO**

11-50 08 MAR 2024  
DIRECCION ADMINISTRATIVA  
*María Luisa Ontiveros*

Lo anterior para el trámite que considere conveniente, sin más por el momento aprovecho la ocasión para enviarle un cordial saludo.

**ATENTAMENTE**

**"Luchar Para Lograr, Lograr Para Dar"**

**Arq. Leonel Gerardo Loya Ortiz**

**Encargado de la Coordinación de Construcción y Servicios**

COORDINACIÓN DE  
CONSTRUCCIÓN Y SERVICIOS



UNIVERSIDAD AUTÓNOMA DE CHIHUAHUA

RECIBIDO  
08 MAR 2024  
11-52  
TESORERIA  
OLGA GRUALVA

C.c.p. – M.I. Luz del Rosario López Escobedo, Tesorera de la Universidad Autónoma de Chihuahua.  
C.c.p. – Archivo de la Coordinación de Construcción y Servicios

**COORDINACIÓN DE CONSTRUCCIÓN Y SERVICIOS**  
Circuito Universitario Campus I  
Av. Universidad S/N  
C.P. 31200 Chihuahua, Chih., México  
Tel: (52) 614.439.18.64 Ext. 4900  
**ccms@uach.mx**





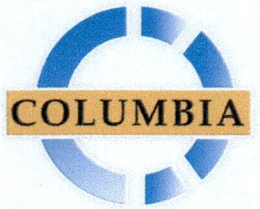

Ingenieria Civil Aplicada

### COLUMBIA INGENIERIA CIVIL APLICADA

CIC960808U33  
RÉGIMEN FISCAL: 626 - Régimen Simplificado de Confianza  
JOSE KANTUN, 5703, Francisco I. Madero, 31030, Chihuahua, Chihuahua, México  
Tel. 6142354811

### CLIENTE

UNIVERSIDAD AUTONOMA DE CHIHUAHUA  
UAC681018EG1  
USO CFDI: I01 - Construcciones.  
DOMICILIO FISCAL: 31000  
REGIMEN FISCAL: 603 - Personas Morales con Fines no Lucrativos  
Av. Escorza, 900, Zona Centro, 31000, Chihuahua, Chihuahua, Chihuahua, México

### Factura 482

FOLIO FISCAL (UUID)  
742C21FC-519B-4C61-8533-9DB87D0AF470  
NO. DE SERIE DEL CERTIFICADO DEL SAT  
00001000000506204896  
NO. DE SERIE DEL CERTIFICADO DEL EMISOR  
00001000000513495964  
FECHA Y HORA DE CERTIFICACIÓN  
2024-03-07T10:38:22  
RFC PROVEEDOR DE CERTIFICACIÓN  
STA0903206B9  
FECHA Y HORA DE EMISIÓN DE CFDI  
2024-03-07T10:18:22  
LUGAR DE EXPEDICIÓN  
31030

### CFDI'S RELACIONADOS (RELACIÓN: 07 - CFDI por aplicación de anticipo)

94E5D9A0-72DC-4BF8-8C28-2DF56FB715C4

CONCEPTOS						
Cantidad	Unidad	Descripción	Precio Unitario	Descuento	Objeto Imp.	Importe
1.00	E48	ESTIMACIÓN NO. 1 (UNO) DEL CONTRATO NO. UACH-CCS-020101-2024/AD RELATIVO A LOS TRABAJOS DE INSTALACION DE MEDIA TENSION SUBTERRANEA DE LA FACULTAD DE ODONTOLOGIAUBICADA EN CAMPUS I. SUMA ESTA ESTIMACIÓN \$939,051.05 I.V.A. DEL IMPORTE \$150,248.17 SUB-TOTAL \$1,089,299.22 AMORT. ANTICIPO \$281,715.32 I.V.A. DE ANTICIPO \$45,074.45 SUB-TOTAL \$657,335.73 I.V.A. \$105,173.72 TOTAL \$762,509.45  SALDO NETO A PAGAR \$762,509.45  Clave Prod. Serv. - 72121406 Servicio de construcción de edificios de escuelas Impuestos: Traslados: 002 IVA Base - 657335.73 Tasa - 0.160000 Importe - \$105,173.72	\$ 939,051.05	\$ 281,715.32	02 - Sí objeto de impuesto.	\$ 939,051.05

#### IMPORTE CON LETRA

SETECIENTOS SESENTA Y DOS MIL QUINIENTOS NUEVE PESOS, 45/100 MXN

#### SUBTOTAL ANTES DESCUENTO

\$ 939,051.05

#### DESCUENTO

\$ 281,715.32

#### SUBTOTAL

\$ 657,335.73

#### TRASLADO IVA TASA 0.160000

\$ 105,173.72

#### TOTAL

\$ 762,509.45

#### TIPO DE COMPROBANTE

I - Ingreso

#### FORMA DE PAGO

99 - Por definir

#### MÉTODO DE PAGO

PPD - Pago en parcialidades o diferido

#### MONEDA

MXN - Peso Mexicano

#### VERSION

4.0

#### EXPORTACION

01 - No aplica



#### SELLO DIGITAL DEL CFDI

C+VTayT6mkitfEheNXiM21+84HSBywCj+7Gjb1YZ/JAGsk01w6eBUqZwaKxoWheseE5cweXZ9mp0CtwVNERsazb5rlr1gr38aNRB8elmeSWguIGiG0vIWh5nY6XQOatJ9nRBH0e6YW3b07V5k66/u+ZEa3+wh1gJ8BzWuUtlAItuxNefJc6f6B1lub/0305elceGWov0XJ7B8ShpfaXYejk+quhqtIDED0aqpxWScDr+TrKOLqMfCe2c4T3WC1+1dFNcHK/646FN750EYBfYaxG/Ug1Ph2f9YXR1QsoKpXEuulsbqTRaGgI4o006uYJfAj2dv8klqHwabTL8QT8/w==

#### SELLO DIGITAL DEL SAT

O9W3HOCjsAFi0w4VwFfQAKOrahPpMoc5gk+/gEZxRLKoiP26uH2WU+M5TCYFp7LwxMd+V2FQk6i8NkBNWw+oJTS3NN3uR4FofuH1IARJK+7XsSFdxzGQTzcvBqDHIW+oVlqEkhRSn720ArJv0gu2GptAhr08j5eWIXDyDCegD8H4cEe7NWNc88trO+WWOTlgVHGKN4aPbgMz1mpB3PAFTjkZQ7o2ZJLpIFbXUK1hLxZxYm0A2DjUFIbnhuHODakIHuXvzopER/49qARIGIQKzGWYNOUUS+MjPZo1JZM4INMileCkCGC0Bu0nL5Sdi1o/kYBMYMzRJS/qmQ==

#### CADENA ORIGINAL DEL COMPLEMENTO DE CERTIFICACIÓN DIGITAL DEL SAT

||1.1|742C21FC-519B-4C61-8533-9DB87D0AF470|2024-03-07T10:38:22|STA0903206B9|C+VTayT6mkitfEheNXiM21+84HSBywCj+7Gjb1YZ/JAGsk01w6eBUqZwaKxoWheseE5cweXZ9mp0CtwVNERsazb5rlr1gr38aNRB8elmeSWguIGiG0vIWh5nY6XQOatJ9nRBH0e6YW3b07V5k66/u+ZEa3+wh1gJ8BzWuUtlAItuxNefJc6f6B1lub/0305elceGWov0XJ7B8ShpfaXYejk+quhqtIDED0aqpxWScDr+TrKOLqMfCe2c4T3WC1+1dFNcHK/646FN750EYBfYaxG/Ug1Ph2f9YXR1QsoKpXEuulsbqTRaGgI4o006uYJfAj2dv8klqHwabTL8QT8/w==|00001000000506204896|]

Folios Digitales premium® CFDI  
Descargue gratis este comprobante  
en formato digital .XML ingresando a: [foliosdigitales.blikon.com/xml](https://foliosdigitales.blikon.com/xml)

Para facturar en línea ingresa a: [foliosdigitales.blikon.com](https://foliosdigitales.blikon.com)

Este documento es una representación impresa de un CFDI.



This XML file does not appear to have any style information associated with it. The document tree is shown below.

```
<cfdi:Comprobante xmlns:xsi="http://www.w3.org/2001/XMLSchema-instance" xmlns:cfdi="http://www.sat.gob.mx/cfd/4"
xsi:schemaLocation="http://www.sat.gob.mx/cfd/4 http://www.sat.gob.mx/sitio_internet/cfd/4/cfdv40.xsd" Version="4.0" Folio="482" Fecha="2024-03-
07T10:18:22"
Sello="C+VTayT6mkitfEheNXjM21+84HSBywCj+7Gjb1YZ/jAGsk01w6eBUqZwaKxowheseE5cweXZ9mp0CtwVNERsazb5r1r1gr38aNRB8eImeSwgulGiG0ViWh5/nY6XQOatJ9nRBH0e6VW3b07V5k
FormaPago="99" NoCertificado="00001000000513495964"
Certificado="MIIGUjCCBDqgAwIBAgIUMDAwMDEwMDAwMDA1MTM0OTUSNjQwDQYJKoZIhvcNAQELBQAwggGEMSAwHgYDVQDDbBVRPuk1EQUQgQ0VSVE1GSUNBRE9SQTUuMCAwGA1UECgw1U0VSVK1D
SubTotal="939051.05" Descuento="281715.32" Moneda="MXN" Total="762509.45" TipoDeComprobante="I" Exportacion="01" MetodoPago="PPD"
LugarExpedicion="31030">
  <cfdi:CfdiRelacionados TipoRelacion="07">
    <cfdi:CfdiRelacionado UUID="94E5D9A0-72DC-4BF8-8C28-2DF56FB715C4"/>
  </cfdi:CfdiRelacionados>
  <cfdi:Emisor Rfc="CIC960808U33" Nombre="COLUMBIA INGENIERIA CIVIL APLICADA" RegimenFiscal="626"/>
  <cfdi:Receptor Rfc="UAC681018EG1" Nombre="UNIVERSIDAD AUTONOMA DE CHIHUAHUA" DomicilioFiscalReceptor="31000" RegimenFiscalReceptor="603"
  UsoCFDI="I01"/>
  <cfdi:Conceptos>
    <cfdi:Concepto ClaveProdServ="72121406" Cantidad="1" ClaveUnidad="E48" Descripcion="ESTIMACIÓN NO. 1 (UNO) DEL CONTRATO NO. UACH-CCS-020101-2024/AD
    RELATIVO A LOS TRABAJOS DE INSTALACION DE MEDIA TENSION SUBTERRANEA DE LA FACULTAD DE ODONTOLOGIAUBICADA EN CAMPUS I. SUMA ESTA ESTIMACIÓN
    $939,051.05 I.V.A. DEL IMPORTE $150,248.17 SUB-TOTAL $1,089,299.22 AMORT. ANTICIPO $281,715.32 I.V.A. DE ANTICIPO $45,074.45 SUB-TOTAL $657,335.73
    I.V.A. $105,173.72 TOTAL $762,509.45 SALDO NETO A PAGAR $762,509.45" ValorUnitario="939051.05" Importe="939051.05" Descuento="281715.32"
    ObjetoImp="02">
      <cfdi:Impuestos>
        <cfdi:Traslados>
          <cfdi:Traslado Base="657335.73" Impuesto="002" TipoFactor="Tasa" TasaOCuota="0.160000" Importe="105173.716800"/>
        </cfdi:Traslados>
      </cfdi:Impuestos>
    </cfdi:Concepto>
  </cfdi:Conceptos>
  <cfdi:Impuestos TotalImpuestosTrasladados="105173.72">
    <cfdi:Traslados>
      <cfdi:Traslado Base="657335.73" Impuesto="002" TipoFactor="Tasa" TasaOCuota="0.160000" Importe="105173.72"/>
    </cfdi:Traslados>
  </cfdi:Impuestos>
  <cfdi:Complemento>
    <tfd:TimbreFiscalDigital xmlns:tfd="http://www.sat.gob.mx/TimbreFiscalDigital" Version="1.1" RfcProvCertif="STA090320689" UUID="742C21FC-519B-4C61-
    8533-9D887D0AF470" FechaTimbrado="2024-03-07T10:38:22"
    SelloCFD="C+VTayT6mkitfEheNXjM21+84HSBywCj+7Gjb1YZ/jAGsk01w6eBUqZwaKxowheseE5cweXZ9mp0CtwVNERsazb5r1r1gr38aNRB8eImeSwgulGiG0ViWh5/nY6XQOatJ9nRBH0e6VW3b07V5k
    NoCertificadoSAT="00001000000506204896"
    SelloSAT="O9W3HOCjsAF10w4VwFFQAKOrakPpMoc5gK+/gEzXRLKotP26uH2WU+MSTCYfP7LwxMd+V2FQk6t8NkBWw+oJTS3NN3uR4FofuH1QARjk+7XxSFdxzGOTzcvBqDH1W+oV1qEkhRSn7
    xsi:schemaLocation="http://www.sat.gob.mx/TimbreFiscalDigital
    http://www.sat.gob.mx/sitio_internet/cfd/TimbreFiscalDigital/TimbreFiscalDigitalv11.xsd"/>
  </cfdi:Complemento>
</cfdi:Comprobante>
```





### Estimado Proveedor

A continuación se detalla el resultado de la validación realizada ante el Sistema de Administración Tributaria de los documentos recibidos. Para dudas o aclaraciones comunicarse al (614) 439-15-00 Ext. 2018

**Folio de validación:** 193061  
**Nombre del proveedor:** COLUMBIA INGENIERIA CIVIL APLICADA  
**RFC:** CIC960808U33  
**Fecha de validación de Factura:** 07/03/2024  
**Importe:** \$762,509.45

### Información de la Factura

**Folio Factura:** 482  
**Folio Fiscal:** 742C21FC-519B-4C61-8533-9DB87D0AF470  
**Forma de Pago:** Por definir  
**RFC Emisor:** CIC960808U33





UNIVERSIDAD AUTÓNOMA DE  
CHIHUAHUA

## UNIVERSIDAD AUTONOMA DE CHIHUAHUA

### RESUMEN DE ESTIMACION

OBRA:  <b>INSTALACIÓN DE MEDIA TENSIÓN SUBTERRÁNEA DE LA FACULTAD DE ODONTOLOGÍA</b>	No. CONTRATO	IMPORTE (CON IVA)
	UACH-CCS-020101-2024/AD	\$ 2,654,938.45
	IMPORTE CONTRATADO CON IVA INCLUIDO	\$ 2,654,938.45
	ESTIMACION No. 1 UNO	
POBLACION: CHIHUAHUA	PERIODO: 09 AL 20 DE FEBRERO DE 2024	
MUNICIPIO: CHIHUAHUA	ESTA ESTIMACION (CON IVA)	\$ 1,089,299.22
CONTRATISTA: COLUMBIA INGENIERIA CIVIL APLICADA S.A. DE C.V.	IMPORTE ACUMULADO ( CON I.V.A.)	\$ 1,089,299.22
RFC: CIC 960808 U33	SALDO POR EJERCER (CON IVA)	\$ 1,565,639.23
<b>TIPO DE OBRA</b>	<b>IMPORTE</b>	<b>OBSERVACIONES</b>
RESUMEN		
OBRA NORMAL	\$ 939,051.05	
OBRA ADICIONAL	\$ -	
OBRA EXTRAORDINARIA	\$ -	
<b>IMPORTE TOTAL ESTIMACION (SIN IVA)</b>	<b>\$ 939,051.05</b>	

<b>RESUMEN</b>		
SUMA ESTA ESTIMACION	\$	939,051.05
I.V.A. DEL IMPORTE	\$	150,248.17
SUB-TOTAL	\$	1,089,299.22
AMORT. ANTICIPO	\$	281,715.32
I.V.A. DE ANTICIPO	\$	45,074.45
SUB-TOTAL	\$	657,335.73
I.V.A.	\$	105,173.72
<b>SALDO NETO A PAGAR</b>	<b>\$</b>	<b>762,509.45</b>
(CON LETRA) (SETECIENTOS SESENTA Y DOS MIL QUINIENTOS NUEVE PESOS 45/100 M.N.)		

FORMULÓ	REVISÓ
ING. JAIME C. SAENZ GRANADOS COLUMBIA INGENIERIA CIVIL APLICADA S.A. DE C.V.	ING. SAÚL GARCÍA PONCE SUPERVISOR DE OBRA
	REVISÓ
	ARQ. JAVIER LIMAS MADRÍGAL JEFE DE SUPERVISORES DE OBRA
	AUTORIZÓ
	ARQ. LEONEL GERARDO LOYA ORTIZ ENCARGADO DE LA COORDINACIÓN DE CONSTRUCCIÓN Y SERVICIOS.





UNIVERSIDAD AUTÓNOMA DE  
CHIHUAHUA

**SEGUIMIENTO FINANCIERO DE LA OBRA:**

**INSTALACIÓN DE MEDIA TENSIÓN SUBTERRÁNEA DE LA FACULTAD DE ODONTOLOGÍA**

**ESTIMACION No. 1 UNO**

**PERIODO: 09 AL 20 DE FEBRERO DE 2024**

**CONTRATO No.: UACH-CCS-020101-2024/AD**

CONCEPTO	IMPORTE SIN I.V.A.	IMPORTE CON I.V.A.
IMPORTE DE CONTRATO	\$ 2,288,740.04	\$ 2,654,938.45
IMPORTE DE CONVENIO	\$ -	\$ -
<b>T O T A L</b>	<b>\$ 2,288,740.04</b>	<b>\$ 2,654,938.45</b>
ESTIMACION ACUMULADA ANTERIOR	\$ -	\$ -
ESTA ESTIMACION	\$ 939,051.05	\$ 1,089,299.22
ESTIMACION ACUMULADA	\$ 939,051.05	\$ 1,089,299.22
SALDO POR EJERCER	\$ 1,349,688.99	\$ 1,565,639.23

**2.- AMORTIZACION DE ANTICIPO**

CONCEPTO	IMPORTE SIN I.V.A.	IMPORTE CON I.V.A.
IMPORTE DE ANTICIPO	\$ 686,622.01	\$ 796,481.53
ACUMULADO ANTERIOR	\$ -	\$ -
ESTA ESTIMACION	\$ 281,715.32	\$ 326,789.77
ACUMULADO	\$ 281,715.32	\$ 326,789.77
POR AMORTIZAR	\$ 404,906.69	\$ 469,691.76

FORMULÓ

\_\_\_\_\_  
ING. JAIME G. SAENZ GRANADOS  
COLUMBIA INGENIERIA CIVIL APLICADA S.A. DE C.V.

REVISÓ

\_\_\_\_\_  
ING. SAÚL GARCÍA PONCE  
SUPERVISOR DE OBRA

REVISÓ

\_\_\_\_\_  
ARQ. JAVIER LIMAS MADRIGAL  
JEFE DE SUPERVISORES DE OBRA

AUTORIZÓ

\_\_\_\_\_  
ARQ. LEONEL GERARDO LOYA ORTIZ  
ENCARGADO DE LA COORDINACION DE CONSTRUCCIÓN Y SERVICIOS.





UNIVERSIDAD AUTÓNOMA DE  
**CHIHUAHUA**

ESTIMACION No. 1 UNO  
PERIODO: 09 AL 20 DE FEBRERO DE 2024  
CONTRATISTA: COLUMBIA INGENIERIA CIVIL APLICADA S.A. DE C.V.  
CONTRATO No.: UACH-CCS-020101-2024/AD  
OBRA: INSTALACIÓN DE MEDIA TENSIÓN SUBTERRÁNEA DE LA FACULTAD DE ODONTOLOGÍA

FECHA DE ELABORACION: 20 DE FEBRERO DE 2024

CLAVE	DESCRIPCION	IMPORTE
-------	-------------	---------

**RESUMEN**

**OBRA:**

**NORMAL**

OBRA CIVIL

2 INSTALACION ELECTRICA

\$	<u>939,051.05</u>
\$	526,829.58
\$	412,221.47

**ADICIONAL**

0 0

\$	-
\$	-

**EXTRAORDINARIA**

0 0

\$	-
\$	-

SUBTOTAL	\$	939,051.05
I.V.A. 16%	\$	150,248.17
TOTAL	\$	1,089,299.22

CONTRATISTA

*[Signature]*

ING. JAVIER SAENZ MUÑOZ  
RESIDENTE DE OBRA

REVISÓ

*[Signature]*

ING. SAUL GARCIA PONCE  
SUPERVISOR DE LA U.A.C.H.





UNIVERSIDAD AUTÓNOMA DE  
**CHIHUAHUA**

ESTIMACION No. 1 UNO  
PERIODO: 09 AL 20 DE FEBRERO DE 2024  
CONTRATISTA: COLUMBIA INGENIERIA CIVIL APLICADA S.A. DE C.V.  
CONTRATO No.: UACH-CCS-020101-2024/AD  
OBRA: INSTALACIÓN DE MEDIA TENSIÓN SUBTERRÁNEA DE LA FACULTAD DE ODONTOLOGÍA

FECHA DE ELABORACION: 20 DE FEBRERO DE 2024

CLAVE	DESCRIPCION	UNIDAD	SEGÚN PRESUP.	ACUMULADO TOTAL	ACUMULADO ANTERIOR	ESTA ESTIMACION	PRECIO UNITARIO	IMPORTE ESTIMADO
<b>OBRA NORMAL</b>								
<b>1 OBRA CIVIL</b>								
<b>1.1 PRELIMINARES</b>								
1.1.01	TRAZO Y NIVELACIÓN MANUAL PARA ESTABLECER EJES, BANCO DE NIVEL Y REFERENCIAS, INCLUYE: MATERIALES, MANO DE OBRA, EQUIPO Y HERRAMIENTA, A NIVEL DE OBRA TERMINADA Y TODO LO NECESARIO PARA SU CORRECTA EJECUCIÓN, P.U.O.T.	M2	256.00	256.00	0.00	256.00	\$ 14.69	\$ 3,760.64
1.1.02	DEMOLICIÓN DE PISO DE CONCRETO ARMADO DE 10 CM., DE ESPESOR CON ROMPEDORA ELÉCTRICA, INCLUYE: EQUIPO DE CORTE, ROMPEDORA, MANO DE OBRA, EQUIPO Y HERRAMIENTA, A NIVEL DE OBRA TERMINADA Y TODO LO NECESARIO PARA SU CORRECTA EJECUCIÓN, P.U.O.T.	M2	150.00	150.00	0.00	150.00	\$ 214.01	\$ 32,101.50
1.1.03	CORTE DE FIRME DE CONCRETO CON CORTADORA DE DISCO, INCLUYE: TRAZO, MANO DE OBRA, EQUIPO Y HERRAMIENTA, A NIVEL DE OBRA TERMINADA Y TODO LO NECESARIO PARA SU CORRECTA EJECUCIÓN, P.U.O.T.	M	488.00	168.64	0.00	168.64	\$ 28.11	\$ 4,740.47
1.1.04	DEMOLICIÓN DE PAVIMENTO DE CONCRETO ASFÁLTICO DE 10 CM., DE ESPESOR CON MARTILLO NEUMÁTICO, INCLUYE: MANO DE OBRA, EQUIPO Y HERRAMIENTA, A NIVEL DE OBRA TERMINADA Y TODO LO NECESARIO PARA SU CORRECTA EJECUCIÓN, P.U.O.T.	M2	94.00	75.89	0.00	75.89	\$ 43.50	\$ 3,301.22
1.1.05	ACARREO EN CAMIÓN DE MATERIAL PRODUCTO DE LA LIMPIEZA, CON CARGA MANUAL Y MECÁNICA FUERA DEL CAMPUS A BANCO AUTORIZADO, INCLUYE: CUOTA DE BANCO AUTORIZADO, KILÓMETROS SUBSECUENTES, MANO DE OBRA, EQUIPO Y HERRAMIENTA, A NIVEL DE OBRA TERMINADA Y TODO LO NECESARIO PARA SU CORRECTA EJECUCIÓN, P.U.O.T.	M3	50.00	50.00	0.00	50.00	\$ 322.99	\$ 16,149.50
<b>1.2 EXCAVACIONES Y RELLENOS</b>								
1.2.01	EXCAVACIÓN A CIELO ABIERTO A MÁQUINA EN MATERIAL TIPO B, DE 0.00 A -2.00 M., INCLUYE: CARGA A CAMIÓN, MANO DE OBRA, EQUIPO Y HERRAMIENTA, A NIVEL DE OBRA TERMINADA Y TODO LO NECESARIO PARA SU CORRECTA EJECUCIÓN, P.U.O.T.	M3	130.56	130.56	0.00	130.56	\$ 176.14	\$ 22,996.84
1.2.02	AFINE, NIVELACIÓN Y COMPACTACIÓN DEL FONDO DE LA EXCAVACIÓN CON BAILARINA, INCLUYE: MATERIALES, MANO DE OBRA, EQUIPO Y HERRAMIENTA, A NIVEL DE OBRA TERMINADA Y TODO LO NECESARIO PARA SU CORRECTA EJECUCIÓN, P.U.O.T.	M2	256.00	157.51	0.00	157.51	\$ 5.82	\$ 916.71
1.2.03	RELLENO CON MATERIAL PRODUCTO DE LA EXCAVACIÓN, COMPACTADO CON BAILARINA AL 90% PROCTOR, ADICIONANDO AGUA, INCLUYE: MANO DE OBRA, EQUIPO Y HERRAMIENTA, A NIVEL DE OBRA TERMINADA Y TODO LO NECESARIO PARA SU CORRECTA EJECUCIÓN, P.U.O.T.	M3	104.96	52.13	0.00	52.13	\$ 98.70	\$ 5,145.23
<b>1.3 A BANILERA</b>								
CONTRATISTA								

ING. JAIME A. SÁENZ MUÑOZ  
RESIDENTE DE OBRA

Ing. Bo. *[Signature]*

ING. SAUL GARCIA PONCE  
SUPERVISOR DE LA U.A.CH.

REVISO





UNIVERSIDAD AUTÓNOMA DE  
**CHIHUAHUA**

ESTIMACION No. 1 UNO  
PERIODO: 09 AL 20 DE FEBRERO DE 2024  
CONTRATISTA: COLUMBIA INGENIERIA CIVIL APLICADA S.A. DE C.V.  
CONTRATO No.: UACH-CCS-020101-2024/AD  
OBRA: INSTALACIÓN DE MEDIA TENSIÓN SUBTERRÁNEA DE LA FACULTAD DE ODONTOLOGÍA

FECHA DE ELABORACION: 20 DE FEBRERO DE 2024

CLAVE	DESCRIPCION	UNIDAD	SEGÚN PRESUP.	ACUMULADO TOTAL	ACUMULADO ANTERIOR	ESTA ESTIMACION	PRECIO UNITARIO	IMPORTE ESTIMADO
1.3.01	PLANTILLA DE 5 CM, DE ESPESOR DE CONCRETO PREMEZCLADO DE F'c=100 KG/CM2, INCLUYE: PREPARACIÓN DE LA SUPERFICIE, NIVELACIÓN, MAESTREADO, COLADO, MANO DE OBRA, EQUIPO Y HERRAMIENTA, A NIVEL DE OBRA TERMINADA Y TODO LO NECESARIO PARA SU CORRECTA EJECUCIÓN, P.U.O.T.	M2	256.00	158.56	0.00	158.56	\$ 131.38	\$ 20,831.61
1.3.02	SUMINISTRO E INSTALACIÓN DE DUCTO SUBTERRÁNEO CON TUBO TIPO PAD DE PVC DE ALTA DENSIDAD COLOR ROJO DE 3" DE DIÁMETRO 4 VÍAS, ENCOFRADO CON CONCRETO F'c=150KG/CM2 DE 0.51 M DE ANCHO Y 0.20 M DE ALTO, COLORANTE ROJO, 4 CM DE RECUBRIMIENTO POR AMBOS LADOS, CINTA DE SEÑALIZACIÓN COLOR ROJO CON LA LEYENDA DE PELIGRO, INCLUYE: 4 M DE TUBERÍA TIPO PAD DE 3", CONCRETO PREMEZCLADO DE F'c=150KG/CM2, MANO DE OBRA, EQUIPO Y HERRAMIENTA, A NIVEL DE OBRA TERMINADA Y TODO LO NECESARIO PARA SU CORRECTA EJECUCIÓN, P.U.O.T.	ML	244.00	244.00	0.00	244.00	\$ 1,119.89	\$ 273,253.16
1.3.03	FIRME DE CONCRETO DE 10 CM ACABADO ESCOBILLADO, ARMADO CON MALLA 6X6/10-10, DE CONCRETO PREMEZCLADO DE F'c= 200 KG/CM2, INCLUYE: SUMINISTRO DE MATERIALES, ACARREOS, NIVELACIÓN, CIMBRADO Y DESCIMBRADO DE FRONTERAS, MANO DE OBRA, EQUIPO Y HERRAMIENTA, A NIVEL DE OBRA TERMINADA Y TODO LO NECESARIO PARA SU CORRECTA EJECUCIÓN, P.U.O.T.	M2	150.00	150.00	0.00	150.00	\$ 815.55	\$ 122,332.50
<b>1.4 ASFALTO</b>								
1.4.01	SUMINISTRO Y COLOCACIÓN DE EMULSIÓN ASFÁLTICA TIPO ECR-65 PARA RIEGO DE LIGA A RAZÓN DE 0.5 LTS/M2, INCLUYE: MATERIAL, HERRAMIENTA, MANO DE OBRA, EQUIPO, MAQUINARIA, DESPERDICIO, MANIOBRAS LOCALES, ACARREOS, FLETES, A NIVEL DE OBRA TERMINADA Y TODO LO NECESARIO PARA SU CORRECTA EJECUCIÓN.	M2	94.00	75.85	0.00	75.85	\$ 45.81	\$ 3,474.69
1.4.02	SUMINISTRO Y COLOCACIÓN DE EMULSIÓN ASFÁLTICA TIPO ECR-60 PARA RIEGO DE IMPREGNACIÓN A RAZÓN DE 1.5 LTS/M2, INCLUYE: MATERIAL, HERRAMIENTA, MANO DE OBRA, EQUIPO, MAQUINARIA, DESPERDICIO, MANIOBRAS LOCALES, ACARREOS, FLETES, A NIVEL DE OBRA TERMINADA Y TODO LO NECESARIO PARA SU CORRECTA EJECUCIÓN.	M2	94.00	75.85	0.00	75.85	\$ 38.49	\$ 2,919.47
1.4.03	CARPETA ASFÁLTICA DE 8.00 CM DE ESPESOR COMPACTA, CON ASFALTO AC-20, ELABORADA EN PLANTA, COMPACTADA AL 95% DE SU P.V.M.M CON MATERIALES CALIZOS Y CON UN TAMAÑO MÁXIMO DE 3/4", INCLUYE: MATERIAL, MANO DE OBRA, BARRIDO DE SUPERFICIE, HERRAMIENTA, EQUIPO, LIMPIEZA, ACARREOS, FLETES, DESPERDICIOS, A NIVEL DE OBRA TERMINADA Y TODO LO NECESARIO PARA SU CORRECTA EJECUCIÓN.	M2	94.00	75.85	0.00	75.85	\$ 196.52	\$ 14,906.04
<b>TOTAL OBRA CIVIL</b>								\$ 526,829.58

2 INSTALACIÓN ELÉCTRICA

CONTRATISTA

ING. JARME A. SAENZ MUÑOZ  
RESIDENTE DE OBRA

Ing. Bo.

ARQ. JAVIER LIMAS M.  
JEFE DE SUPERVISORES U.A. CH.

REVISÓ

ING. SAUL GARCIA PONCE  
SUPERVISOR DE LA U.A. CH.





UNIVERSIDAD AUTÓNOMA DE  
**CHIHUAHUA**

ESTIMACION No. 1 UNO  
PERIODO: 09 AL 20 DE FEBRERO DE 2024  
CONTRATISTA: COLUMBIA INGENIERIA CIVIL APLICADA S.A. DE C.V.  
CONTRATO No.: UACH-CCS-020101-2024/AD  
OBRA: INSTALACIÓN DE MEDIA TENSIÓN SUBTERRÁNEA DE LA FACULTAD DE ODONTOLOGÍA

FECHA DE ELABORACION: 20 DE FEBRERO DE 2024

CLAVE	DESCRIPCION	UNIDAD	SEGÚN PRESUP.	ACUMULADO TOTAL	ACUMULADO ANTERIOR	ESTA ESTIMACION	PRECIO UNITARIO	IMPORTE ESTIMADO
2.08	SUMINISTRO E INSTALACIÓN DE REGISTRO DE CONCRETO RMTB4. INCLUYE: CORREDERAS, MENSULAS Y AISLADORES DE NEOPRENO, INCLUYE: MATERIALES, ACARREOS, CORTES, DESPERDICIOS, INSTALACIÓN, MANO DE OBRA, HERRAMIENTA, EQUIPO, MANIOBRAS LOCALES, ACARREOS, LIMPIEZA, A NIVEL DE OBRA TERMINADA Y TODO LO NECESARIO PARA SU CORRECTA EJECUCIÓN, P.U.O.T.	PZA	3.00	3.00	0.00	3.00	\$ 18,448.97	\$ 55,346.91
2.09	SUMINISTRO E INSTALACIÓN DE BASE PARA TRANSFORMADOR BTTRR-6, INCLUYE: CORREDERAS, MENSULAS Y AISLADORES DE NEOPRENO, INCLUYE: MATERIALES, ACARREOS, CORTES, DESPERDICIOS, INSTALACIÓN, MANO DE OBRA, HERRAMIENTA, EQUIPO, MANIOBRAS LOCALES, ACARREOS, LIMPIEZA, A NIVEL DE OBRA TERMINADA Y TODO LO NECESARIO PARA SU CORRECTA EJECUCIÓN, P.U.O.T.	PZA	1.00	1.00	0.00	1.00	\$ 19,487.66	\$ 19,487.66
2.10	SUMINISTRO E INSTALACIÓN DE BASE PARA TRANSFORMADOR BTMIRMTB-4, INCLUYE: CORREDERAS, MENSULAS Y AISLADORES DE NEOPRENO, INCLUYE: MATERIALES, ACARREOS, CORTES, DESPERDICIOS, INSTALACIÓN, MANO DE OBRA, HERRAMIENTA, EQUIPO, MANIOBRAS LOCALES, ACARREOS, LIMPIEZA, A NIVEL DE OBRA TERMINADA Y TODO LO NECESARIO PARA SU CORRECTA EJECUCIÓN, P.U.O.T.	PZA	1.00	1.00	0.00	1.00	\$ 23,153.88	\$ 23,153.88
2.11	SUMINISTRO E INSTALACIÓN DE TRANSFORMADOR TIPO PEDESTAL, OPERACIÓN ANILLO 150 KVA, 22,860-220/127, ESTRELLA ESTRELLA, MARCA IESSA O SIMILAR, INCLUYE: MATERIALES, ACARREOS, CORTES, DESPERDICIOS, INSTALACIÓN, MANO DE OBRA, HERRAMIENTA, EQUIPO, MANIOBRAS LOCALES, ACARREOS, LIMPIEZA, A NIVEL DE OBRA TERMINADA Y TODO LO NECESARIO PARA SU CORRECTA EJECUCIÓN, P.U.O.T.	PZA	1.00	0.50	0.00	0.50	\$ 226,531.65	\$ 113,265.83
2.12	SUMINISTRO E INSTALACIÓN DE TRANSFORMADOR TIPO PEDESTAL, OPERACIÓN ANILLO 300 KVA, 22,860-220/127, ESTRELLA ESTRELLA, MARCA IESSA O SIMILAR, INCLUYE: MATERIALES, ACARREOS, CORTES, DESPERDICIOS, INSTALACIÓN, MANO DE OBRA, HERRAMIENTA, EQUIPO, MANIOBRAS LOCALES, ACARREOS, LIMPIEZA, A NIVEL DE OBRA TERMINADA Y TODO LO NECESARIO PARA SU CORRECTA EJECUCIÓN, P.U.O.T.	PZA	1.00	0.50	0.00	0.50	\$ 401,934.38	\$ 200,967.19
<b>TOTAL INSTALACIÓN ELÉCTRICA</b>								<b>\$ 412,221.47</b>
<b>TOTAL OBRA NORMAL</b>								<b>\$ 939,051.05</b>
<b>OBRA ADICIONAL</b>								
<b>TOTAL 0</b>								<b>\$ -</b>

CONTRATISTA  
ING. JIMÉNEZ SAENZ MUÑOZ  
RESIDENTE DE OBRA

Vo. Bo  
ARQ. JAVIER LIMAS M.  
JEFE DE SUPERVISORES U.A.CH.

REVISÓ  
ING. SAUL GARCÍA PONCE  
SUPERVISOR DE LA U.A.CH.





UNIVERSIDAD AUTÓNOMA DE  
**CHIHUAHUA**

ESTIMACION No. 1 UNO  
 PERIODO: 09 AL 20 DE FEBRERO DE 2024  
 CONTRATISTA: COLUMBIA INGENIERIA CIVIL APLICADA S.A. DE C.V.  
 CONTRATO No.: UACH-CCS-020101-2024/AD  
 OBRA: **INSTALACIÓN DE MEDIA TENSIÓN SUBTERRÁNEA DE LA FACULTAD DE ODONTOLOGÍA**

FECHA DE ELABORACION: 20 DE FEBRERO DE 2024

CLAVE	DESCRIPCION	UNIDAD	SEGÚN PRESUP.	ACUMULADO TOTAL	ACUMULADO ANTERIOR	ESTA ESTIMACION	PRECIO UNITARIO	IMPORTE ESTIMADO									
<b>OBRA EXTRAORDINARIA</b>																	
TOTAL 0																	
<table style="width: 100%; border-collapse: collapse;"> <tr> <td style="width: 60%;"></td> <td style="width: 10%; text-align: center;">\$</td> <td style="width: 10%; text-align: center;">\$</td> <td style="width: 10%; text-align: center;">\$</td> <td style="width: 10%; text-align: center;">\$</td> <td style="width: 10%; text-align: center;">\$</td> <td style="width: 10%; text-align: center;">\$</td> <td style="width: 10%; text-align: center;">\$</td> <td style="width: 10%; text-align: center;">\$</td> </tr> </table>										\$	\$	\$	\$	\$	\$	\$	\$
	\$	\$	\$	\$	\$	\$	\$	\$									

**TOTAL OBRA EXTRAORDINARIA**

SUBTOTAL	\$	939,051.06
I.V.A. 16%	\$	150,248.17
TOTAL	\$	1,089,299.22

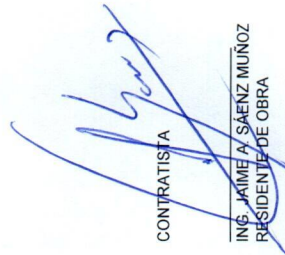
CONTRATISTA  
  
 ING. JAIME A. SÁENZ MUÑOZ  
 RESIDENTE DE OBRA

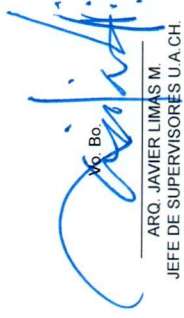
ING. BO.  
  
 ARQ. JAVIER LIMAS M.  
 JEFE DE SUPERVISORES U.A.CH.

REVISÓ  
  
 ING. SAUL GARCÍA PONCE  
 SUPERVISOR DE LA U.A.CH.





 UNIVERSIDAD AUTÓNOMA DE <b>CHIHUAHUA</b> RESIDENCIA DE OBRA	<b>OBRA:</b> INSTALACIÓN DE MEDIA TENSIÓN SUBTERRÁNEA DE LA FACULTAD DE ODONTOLOGÍA ESTIMACION No. 1 UNO CONTRATO No.: UACH-CCS-020101-2024/AD PERIODO: 09 AL 20 DE FEBRERO DE 2024 FECHA DE ELABORACIÓN: 20 DE FEBRERO DE 2024 ACEPTO CONTRATISTA: COLUMBIA Ingeniería Civil Aplicada	RESIDENTE DE OBRA Jaime Alberto Saenz Muñoz
--	---	--

## GENERADOR

No.	CONCEPTO	UNIDAD	LOCAL	TIPO	LARGO	ANCHO	SUB TOTAL	No. DE VECES	CANTIDAD TOTAL
1.1.01	TRAZO Y NIVELACIÓN MANUAL PARA ESTABLECER EJES, BANCO DE NIVEL Y REFERENCIAS, INCLUYE: MATERIALES, MANO DE OBRA, EQUIPO Y HERRAMIENTA, A NIVEL DE OBRA TERMINADA Y TODO LO NECESARIO PARA SU CORRECTA EJECUCIÓN, P.U.O.T.	M2	1 2 A B C D E F G H J K L M	Pavimento Pavimento Banqueta Banqueta Banqueta Banqueta Banqueta Banqueta Banqueta Banqueta Banqueta Banqueta Banqueta Banqueta	30.41 53.87 1.13 3.94 5.20 3.00 3.00 19.25 7.72 24.65 22.60 8.76 0.60 2.20	0.90 0.90 1.30 1.85 0.69 0.60 2.00 1.80 1.925 1.97 1.91 1.95 0.60 0.60	1.00 1.00 1.00 1.00 1.00 1.00 1.00 1.00 1.00 1.00 1.00 1.00 1.00 1.00 1.00	27.37 48.48 1.47 7.29 3.59 1.80 6.00 34.65 14.86 48.56 43.17 17.08 0.36 1.32	
<b>TOTAL ESTA ESTIMACION</b>									<b>256.00</b>
ACUMULADO ANTERIOR									0.00
VOLUMEN ADICIONAL									0.00
VOLUMEN DE CATALOGO									256.00

CONTRATISTA  
  
 ING. JAIME A. SAENZ MUÑOZ  
 RESIDENTE DE OBRA

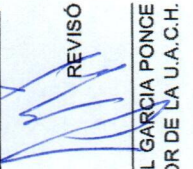
REVISÓ  
  
 ING. SAUL GARCIA PONCE  
 SUPERVISOR DE LA U.A.C.H.



 <b>UNIVERSIDAD AUTÓNOMA DE CHIHUAHUA</b> RESIDENCIA DE OBRA		<b>ESTIMACION No.</b> 1 UNO
<b>OBRA:</b> INSTALACIÓN DE MEDIA TENSIÓN SUBTERRÁNEA DE LA FACULTAD DE ODONTOLOGÍA		<b>CONTRATO No.:</b> UACH-CCS-020101-2024/AD
<b>PERIODO:</b> 09 AL 20 DE FEBRERO DE 2024	<b>FECHA DE ELABORACION:</b> 20 DE FEBRERO DE 2024	<b>RESIDENTE DE OBRA</b> Jaime Alberto Saenz Muñoz
<b>ACEPTO CONTRATISTA:</b> COLUMBIA Ingeniería Civil Aplicada		
<b>CROQUIS</b>		

<b>No.</b>	<b>CONCEPTO</b>
1.1.01	TRAZO Y NIVELACIÓN MANUAL PARA ESTABLECER EJES, BANCO DE NIVEL Y REFERENCIAS. INCLUYE: MATERIALES, MANO DE OBRA, EQUIPO Y HERRAMIENTA, A NIVEL DE OBRA TERMINADA Y TODO LO NECESARIO PARA SU CORRECTA EJECUCIÓN, P.U.O.T.

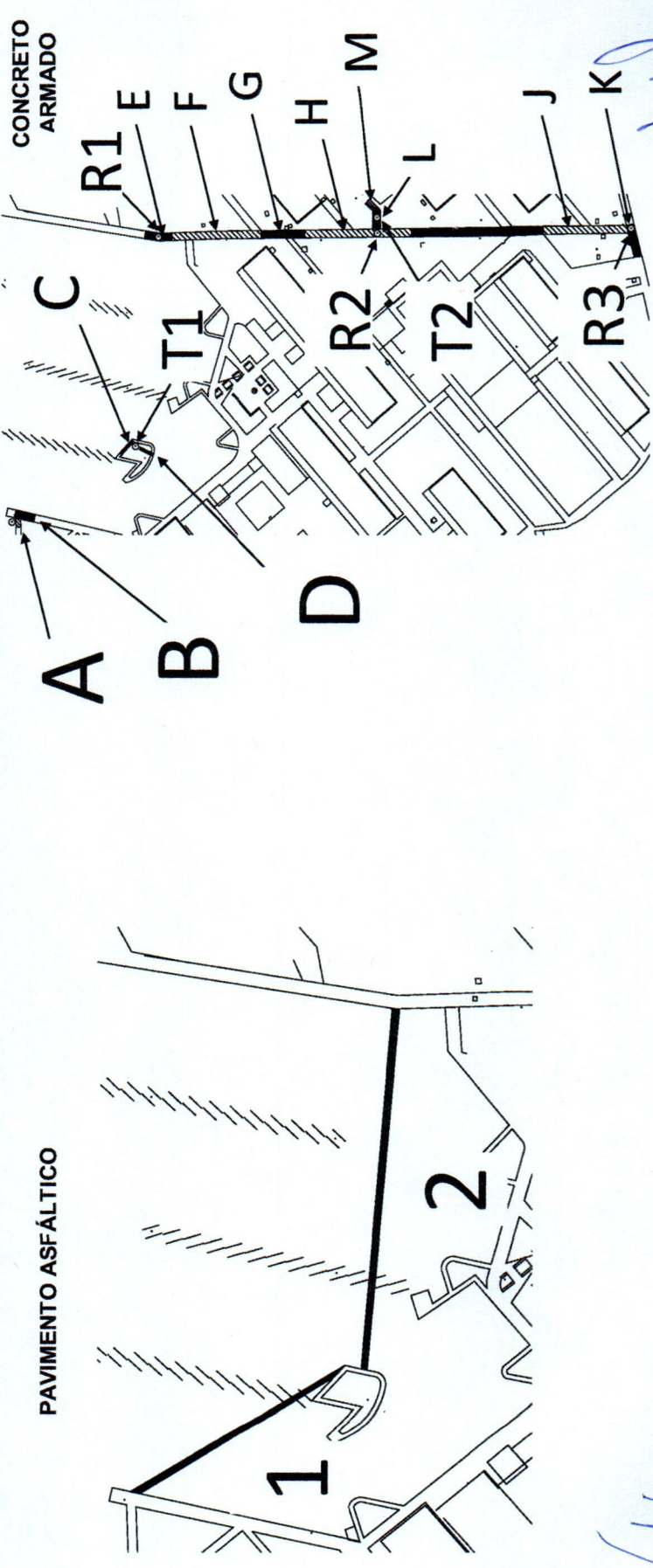

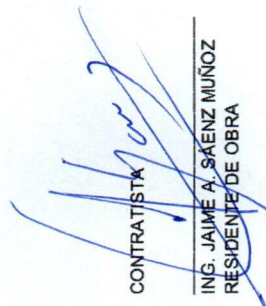
  
 CONTRATISTA  
 ING. JAIME A. SAENZ MUÑOZ  
 RESIDENTE DE OBRA

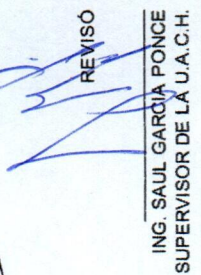
  
 REVISÓ  
 ING. SAUL GARCIA PONCE  
 SUPERVISOR DE LA U.A.C.H.





 <p>UNIVERSIDAD AUTÓNOMA DE <b>CHIHUAHUA</b></p> <p>RESIDENCIA DE OBRA</p>	<b>OBRA:</b> INSTALACIÓN DE MEDIA TENSIÓN SUBTERRÁNEA DE LA FACULTAD DE ODONTOLOGÍA		ESTIMACION No.	1 UNO
	<b>PERIODO:</b> 09 AL 20 DE FEBRERO DE 2024	<b>CONTRATO No.:</b> UACH-CCS-020101-2024/AD	<b>RESIDENTE DE OBRA</b> Jaime Alberto Saenz Muñoz	
<b>FECHA DE ELABORACION:</b> 20 DE FEBRERO DE 2024	<b>ACEPTO CONTRATISTA:</b> COLUMBIA Ingeniería Civil Aplicada			

### FOTOS

No.	CONCEPTO
1.1.01	TRAZO Y NIVELACIÓN MANUAL PARA ESTABLECER EJES, BANCO DE NIVEL Y REFERENCIAS, INCLUYE: MATERIALES, MANO DE OBRA, EQUIPO Y HERRAMIENTA, A NIVEL DE OBRA TERMINADA Y TODO LO NECESARIO PARA SU CORRECTA EJECUCIÓN, P.U.O.T.

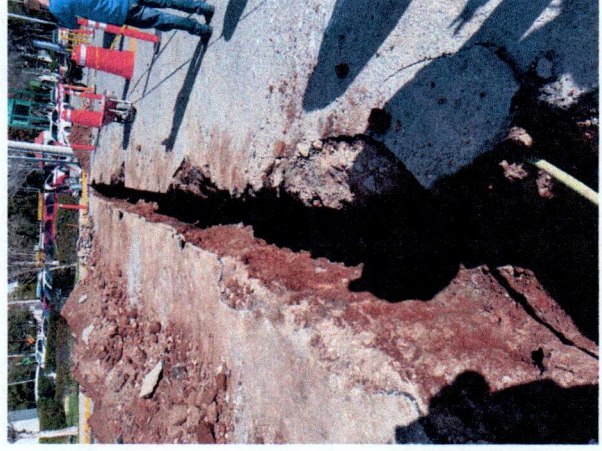
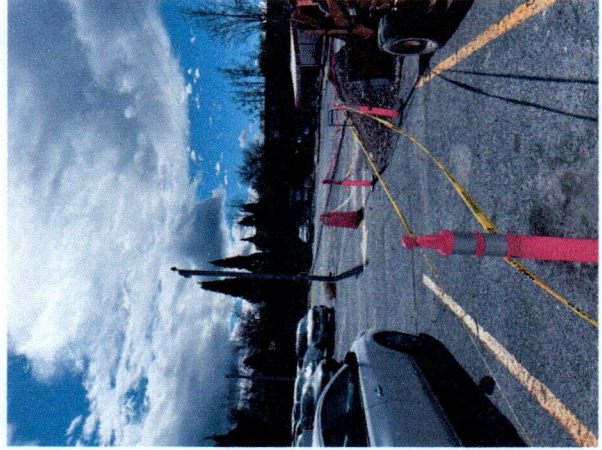

CONTRATISTA  
  
 ING. JAIME A. SAENZ MUÑOZ  
 RESIDENTE DE OBRA

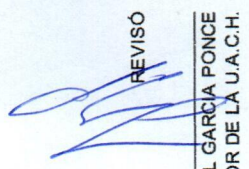
REVISÓ  
  
 ING. SAUL GARCIA PONCE  
 SUPERVISOR DE LA U.A.C.H.









 <b>UNIVERSIDAD AUTÓNOMA DE CHIHUAHUA</b> RESIDENCIA DE OBRA	<b>OBRA:</b> INSTALACIÓN DE MEDIA TENSIÓN SUBTERRÁNEA DE LA FACULTAD DE ODONTOLOGÍA	ESTIMACION No. 1 UNO	RESIDENTE DE OBRA Jaime Alberto Saenz Muñoz
	<b>PERIODO:</b> 09 AL 20 DE FEBRERO DE 2024 <b>FECHA DE ELABORACION:</b> 20 DE FEBRERO DE 2024	<b>CONTRATO No.:</b> UACH-CCS-020101-2024/AD <b>ACEPTO CONTRATISTA:</b> COLUMBIA Ingeniería Civil Aplicada	

### CROQUIS

No.	CONCEPTO
1.1.02	DEMOLICIÓN DE PISO DE CONCRETO ARMADO DE 10 CM, DE ESPESOR CON ROMPEDORA ELÉCTRICA, INCLUYE: EQUIPO DE CORTE, ROMPEDORA, MANO DE OBRA, EQUIPO Y HERRAMIENTA, A NIVEL DE OBRA TERMINADA Y TODO LO NECESARIO PARA SU CORRECTA EJECUCIÓN, P.U.O.T.

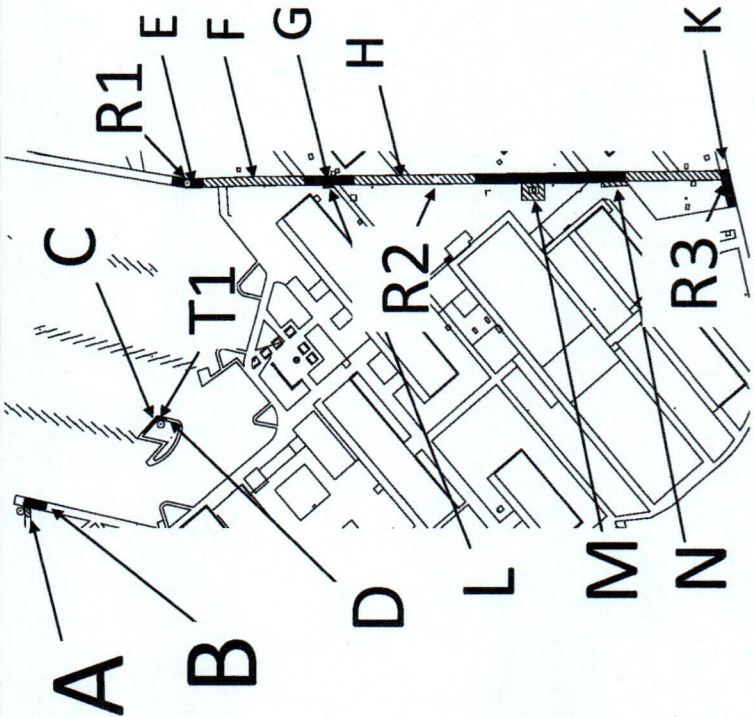

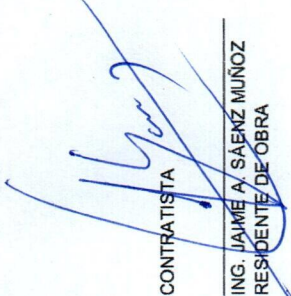
CONTRATISTA  
  
 ING. JAIME A. SAENZ MUÑOZ  
 RESIDENTE DE OBRA

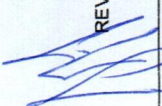
REVISÓ  
  
 ING. SAUL GARCÍA PONCE  
 SUPERVISOR DE LA U.A.C.H.





 <b>UNIVERSIDAD AUTÓNOMA DE CHIHUAHUA</b> RESIDENCIA DE OBRA	<b>OBRA:</b> INSTALACIÓN DE MEDIA TENSIÓN SUBTERRÁNEA DE LA FACULTAD DE ODONTOLOGÍA		ESTIMACION No. 1 UNO	<b>RESIDENTE DE OBRA</b> Jaime Alberto Saenz Muñoz
	<b>PERIODO:</b> 09 AL 20 DE FEBRERO DE 2024	<b>CONTRATO No.:</b> UACH-CCS-020101-2024/AD		
<b>FECHA DE ELABORACION:</b> 20 DE FEBRERO DE 2024		<b>ACEPTO CONTRATISTA:</b> COLUMBIA Ingeniería Civil Aplicada		

### FOTOS

No.	CONCEPTO
1.1.02	DEMOLICIÓN DE PISO DE CONCRETO ARMADO DE 10 CM, DE ESPESOR CON ROMPEDORA ELÉCTRICA, INCLUYE: EQUIPO DE CORTE, ROMPEDORA, MANO DE OBRA, EQUIPO Y HERRAMIENTA, A NIVEL DE OBRA TERMINADA Y TODO LO NECESARIO PARA SU CORRECTA EJECUCIÓN, P.U.O.T.

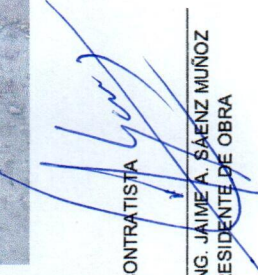

CONTRATISTA  
  
 ING. JAIME A. SAENZ MUÑOZ  
 RESIDENTE DE OBRA

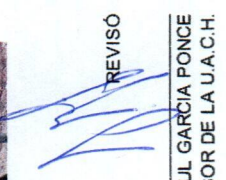
REVISÓ  
  
 ING. SAUL GARCIA PONCE  
 SUPERVISOR DE LA U.A.C.H.









 <p>UNIVERSIDAD AUTÓNOMA DE <b>CHIHUAHUA</b> RESIDENCIA DE OBRA</p>	<p><b>OBRA:</b> INSTALACIÓN DE MEDIA TENSION SUBTERRÁNEA DE LA FACULTAD DE ODONTOLOGÍA</p>	<p>ESTIMACION No. 1 UNO</p>	<p><b>RESIDENTE DE OBRA</b> Jaime Alberto Saenz Muñoz</p>
	<p><b>PERIODO:</b> 09 AL 20 DE FEBRERO DE 2024</p> <p><b>FECHA DE ELABORACION:</b> 20 DE FEBRERO DE 2024</p>	<p><b>CONTRATO No.:</b> UACH-CCS-020101-2024/AD</p> <p><b>ACEPTO CONTRATISTA:</b> COLUMBIA Ingeniería Civil Aplicada</p>	

**CROQUIS**

No.	CONCEPTO
1.1.03	<p>CORTE DE FIRME DE CONCRETO CON CORTADORA DE DISCO, INCLUYE; TRAZO, MANO DE OBRA, EQUIPO Y HERRAMIENTA, A NIVEL DE OBRA TERMINADA Y TODO LO NECESARIO PARA SU CORRECTA EJECUCIÓN, P.U.O.T.</p>

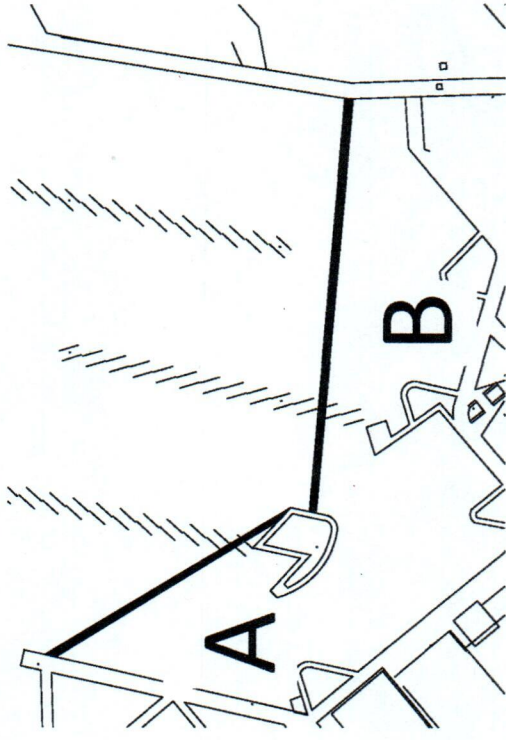

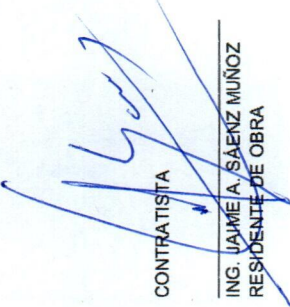
CONTRATISTA  
  
 ING. JAIME A. SAENZ MUÑOZ  
 RESIDENTE DE OBRA

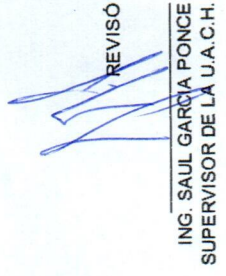
REVISÓ  
  
 ING. SAUL GARCÍA PONCE  
 SUPERVISOR DE LA U.A.C.H.



 <p>UNIVERSIDAD AUTÓNOMA DE <b>CHIHUAHUA</b> RESIDENCIA DE OBRA</p>	<b>OBRA:</b> INSTALACIÓN DE MEDIA TENSIÓN SUBTERRÁNEA DE LA FACULTAD DE ODONTOLOGÍA		ESTIMACION No. 1 UNO
	<b>PERIODO:</b> 09 AL 20 DE FEBRERO DE 2024	<b>CONTRATO No.:</b> UACH-CCS-020101-2024/AD	<b>RESIDENTE DE OBRA</b> Jaime Alberto Saenz Muñoz
	<b>FECHA DE ELABORACION:</b> 20 DE FEBRERO DE 2024	<b>ACEPTO CONTRATATISTA:</b> COLUMBIA Ingeniería Civil Aplicada	
	<b>FOTOS</b>		

No.	CONCEPTO
1.1.03	CORTE DE FIRME DE CONCRETO CON CORTADORA DE DISCO, INCLUYE; TRAZO, MANO DE OBRA, EQUIPO Y HERRAMIENTA, A NIVEL DE OBRA TERMINADA Y TODO LO NECESARIO PARA SU CORRECTA EJECUCIÓN, P.U.O.T.

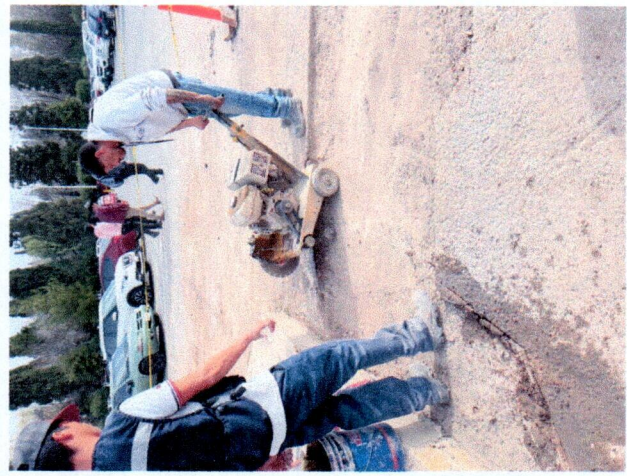

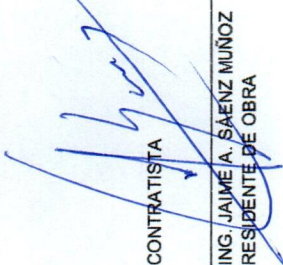
  
 CONTRATATISTA  
 ING. JAIME A. SAENZ MUÑOZ  
 RESIDENTE DE OBRA

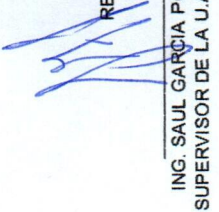
  
 REVISÓ  
 ING. SAUL GARCIA PONCE  
 SUPERVISOR DE LA U.A.C.H.









 <p>UNIVERSIDAD AUTÓNOMA DE CHIHUAHUA RESIDENCIA DE OBRA</p>	<b>OBRA:</b> INSTALACIÓN DE MEDIA TENSIÓN SUBTERRÁNEA DE LA FACULTAD DE ODONTOLOGÍA		<b>ESTIMACION No.</b> 1 UNO	
	<b>PERIODO:</b> 09 AL 20 DE FEBRERO DE 2024	<b>CONTRATO No.:</b> UACH-CCS-020101-2024/AD	<b>RESIDENTE DE OBRA</b> Jaime Alberto Saenz Muñoz	
<b>FECHA DE ELABORACION:</b> 20 DE FEBRERO DE 2024		<b>ACEPTO CONTRATISTA:</b> COLUMBIA Ingeniería Civil Aplicada		

### CROQUIS

<b>No.</b>	<b>CONCEPTO</b>
1.1.04	DEMOLICIÓN DE PAVIMENTO DE CONCRETO ASFÁLTICO DE 10 CM., DE ESPESOR CON MARTILLO NEUMÁTICO, INCLUYE: MANO DE OBRA, EQUIPO Y HERRAMIENTA, A NIVEL DE OBRA TERMINADA Y TODO LO NECESARIO PARA SU CORRECTA EJECUCIÓN, P.U.O.T.

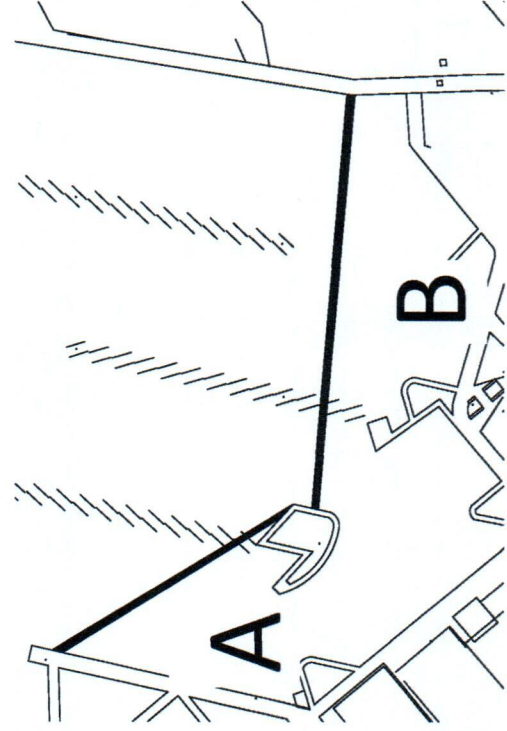

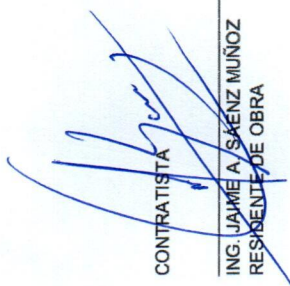
  
 CONTRATISTA  
 ING. JAIMÉ A. SAENZ MUÑOZ  
 RESIDENTE DE OBRA

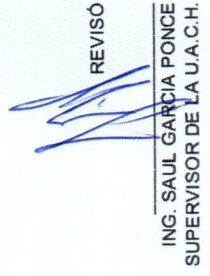
  
 REVISÓ  
 ING. SAUL GARCIA PONCE  
 SUPERVISOR DE LA U.A.C.H.





 <p>UNIVERSIDAD AUTÓNOMA DE <b>CHIHUAHUA</b> RESIDENCIA DE OBRA</p>		<b>OBRA:</b> INSTALACIÓN DE MEDIA TENSIÓN SUBTERRÁNEA DE LA FACULTAD DE ODONTOLOGÍA		ESTIMACION No. 1 UNO
		<b>PERIODO:</b> 09 AL 20 DE FEBRERO DE 2024	<b>CONTRATO No.:</b> UACH-CCS-020101-2024/AD	<b>RESIDENTE DE OBRA</b> Jaime Alberto Saenz Muñoz
<b>FECHA DE ELABORACION:</b> 20 DE FEBRERO DE 2024		<b>ACEPTO CONTRATISTA:</b> COLUMBIA Ingeniería Civil Aplicada		

### FOTOS

No.	CONCEPTO
1.1.04	DEMOLICIÓN DE PAVIMENTO DE CONCRETO ASFÁLTICO DE 10 CM., DE ESPESOR CON MARTILLO NEUMÁTICO, INCLUYE: MANO DE OBRA, EQUIPO Y HERRAMIENTA, A NIVEL DE OBRA TERMINADA Y TODO LO NECESARIO PARA SU CORRECTA EJECUCIÓN, P.U.O.T.

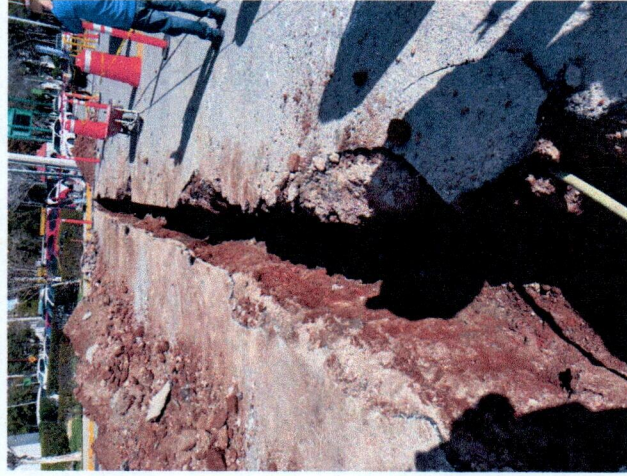

CONTRATISTA  
  
 ING. JAIME A. SAENZ MUÑOZ  
 RESIDENTE DE OBRA

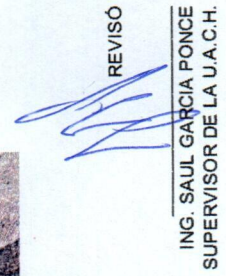
REVISÓ  
  
 ING. SAUL GARCIA PONCE  
 SUPERVISOR DE LA U.A.C.H.







 <p>UNIVERSIDAD AUTÓNOMA DE CHIHUAHUA RESIDENCIA DE OBRA</p>		<p>ESTIMACION No.</p> <p>1 UNO</p>	
<p>OBRA:</p> <p>INSTALACIÓN DE MEDIA TENSIÓN SUBTERRÁNEA DE LA FACULTAD DE ODONTOLOGÍA</p>		<p>CONTRATO No.:</p> <p>UACH-CCS-020101-2024/AD</p>	
<p>PERIODO:</p> <p>09 AL 20 DE FEBRERO DE 2024</p>		<p>RESIDENTE DE OBRA</p> <p>Jaime Alberto Saenz Muñoz</p>	
<p>FECHA DE ELABORACION:</p> <p>20 DE FEBRERO DE 2024</p>		<p>ACEPTO CONTRATISTA:</p> <p>COLUMBIA Ingeniería Civil Aplicada</p>	

### CROQUIS

No.	CONCEPTO
1.1.05	ACARREO EN CAMIÓN DE MATERIAL PRODUCTO DE LA LIMPIEZA, CON CARGA MANUAL Y MECÁNICA FUERA DEL CAMPUS A BANCO AUTORIZADO, INCLUYE: CUOTA DE BANCO AUTORIZADO, KILOMETROS SUBSECUENTES, MANO DE OBRA, EQUIPO Y HERRAMIENTA, A NIVEL DE OBRA TERMINADA Y TODO LO NECESARIO PARA SU CORRECTA EJECUCIÓN, P.U.O.T.

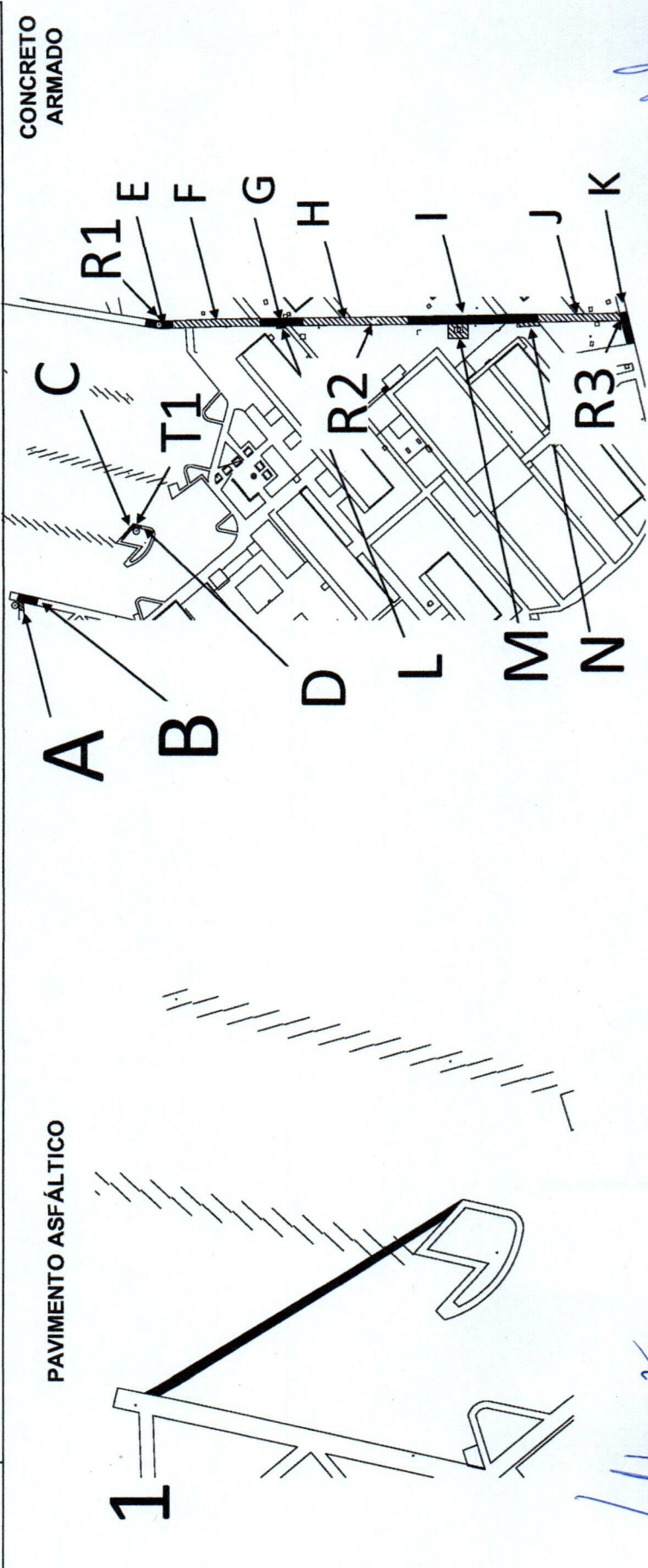

CONTRATISTA

ING. JAIIME A. SAENZ MUÑOZ  
RESIDENTE DE OBRA

REVISÓ

ING. SAUL GARCIA PONCE  
SUPERVISOR DE LA U.A.C.H.





 <p>UNIVERSIDAD AUTÓNOMA DE <b>CHIHUAHUA</b> RESIDENCIA DE OBRA</p>	<p><b>OBRA:</b></p> <p>INSTALACIÓN DE MEDIA TENSION SUBTERRÁNEA DE LA FACULTAD DE ODONTOLOGÍA</p>	<p>ESTIMACION No.</p> <p>1 UNO</p>
	<p><b>PERIODO:</b></p> <p>09 AL 20 DE FEBRERO DE 2024</p>	<p><b>CONTRATO No.:</b></p> <p>UACH-CCS-020101-2024/AD</p>
<p><b>FECHA DE ELABORACION:</b></p> <p>20 DE FEBRERO DE 2024</p>	<p><b>ACEPTO CONTRATISTA:</b></p> <p>COLUMBIA Ingeniería Civil Aplicada</p>	

### FOTOS

No.	CONCEPTO
1.1.05	<p>ACARREO EN CAMIÓN DE MATERIAL PRODUCTO DE LA LIMPIEZA, CON CARGA MANUAL Y MECÁNICA FUERA DEL CAMPUS A BANCO AUTORIZADO, INCLUYE: CUOTA DE BANCO AUTORIZADO, KILÓMETROS SUBSECUENTES, MANO DE OBRA, EQUIPO Y HERRAMIENTA, A NIVEL DE OBRA TERMINADA Y TODO LO NECESARIO PARA SU CORRECTA EJECUCIÓN, P.U.O.T.</p>

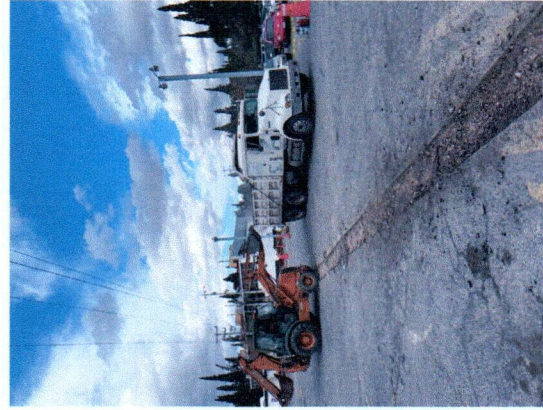

CONTRATISTA  
  
 ING. JAIME A. SAENZ MUÑOZ  
 RESIDENTE DE OBRA

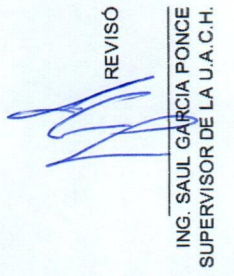
REVISÓ  
  
 ING. SAUL GARCÍA PONCE  
 SUPERVISOR DE LA U.A.C.H.







 <b>UNIVERSIDAD AUTÓNOMA DE CHIHUAHUA</b> RESIDENCIA DE OBRA		<b>OBRA:</b> INSTALACIÓN DE MEDIA TENSIÓN SUBTERRÁNEA DE LA FACULTAD DE ODONTOLÓGIA	<b>ESTIMACION No.</b> 1 UNO
<b>PERIODO:</b> 09 AL 20 DE FEBRERO DE 2024	<b>CONTRATO No.:</b> UACH-CCS-020101-2024/AD		
<b>FECHA DE ELABORACION:</b> 20 DE FEBRERO DE 2024	<b>ACEPTO CONTRATISTA:</b> COLUMBIA Ingeniería Civil Aplicada	Jaime Alberto Saenz Muñoz	

## CROQUIS

### CONCEPTO

EXCAVACIÓN A CIELO ABIERTO A MÁQUINA EN MATERIAL TIPO B, DE 0.00 A -2.00 M, INCLUYE: CARGA A CAMIÓN, MANO DE OBRA, EQUIPO Y HERRAMIENTA, A NIVEL DE OBRA TERMINADA Y TODO LO NECESARIO PARA SU CORRECTA EJECUCIÓN, P.U.O.T.

No.

1.2.01

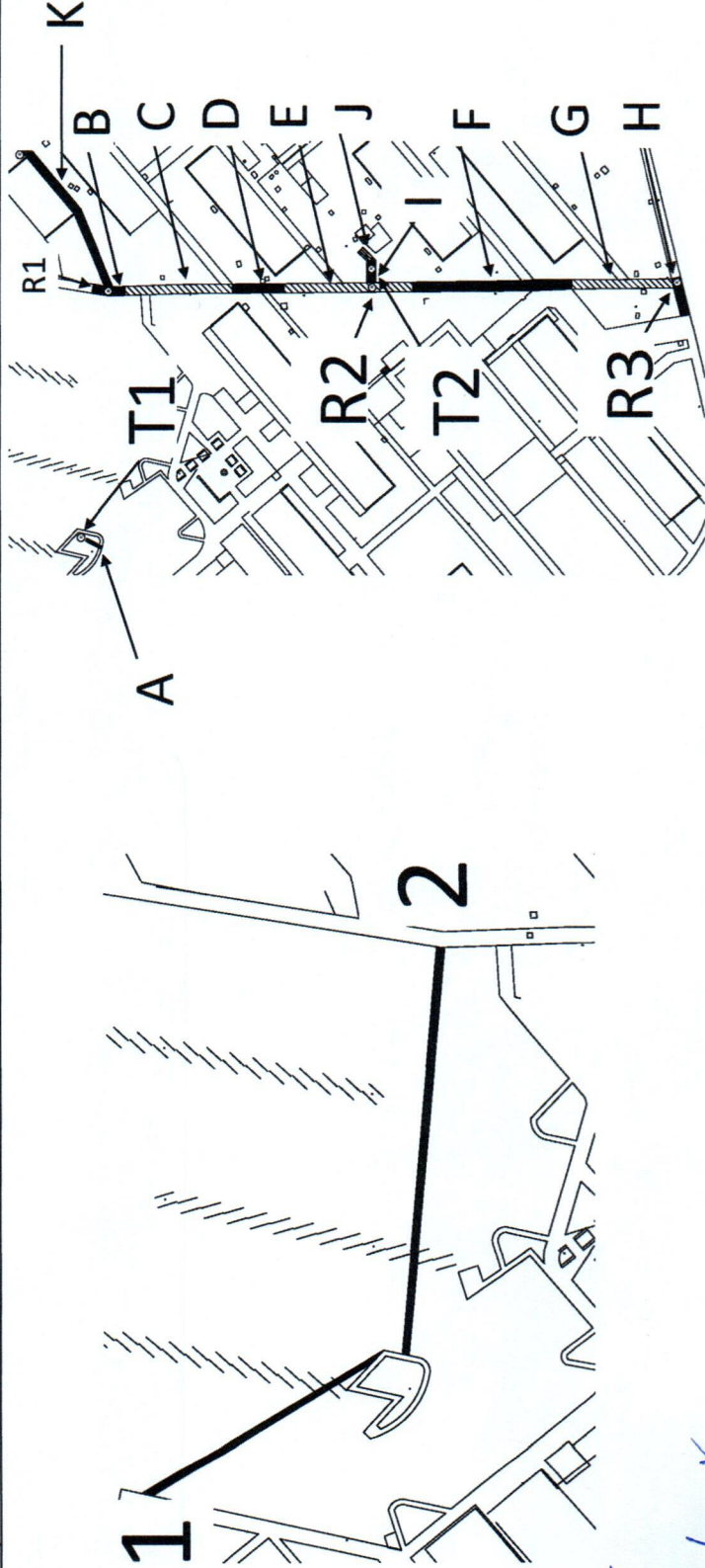

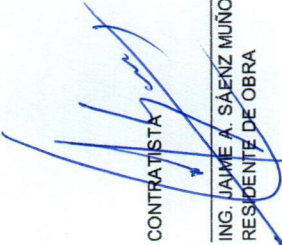
  
 CONTRATISTA  
 ING. JAIME A. SAENZ MUÑOZ  
 RESIDENTE DE OBRA

  
 REVISÓ  
 ING. SAUL GARCIA PONCE  
 SUPERVISOR DE LA U.A.C.H.







 <p>UNIVERSIDAD AUTÓNOMA DE <b>CHIHUAHUA</b> RESIDENCIA DE OBRA</p>		<p><b>OBRA:</b> INSTALACIÓN DE MEDIA TENSIÓN SUBTERRÁNEA DE LA FACULTAD DE ODONTOLOGÍA</p>	<p>ESTIMACION No. 1 UNO</p>
<p><b>PERIODO:</b> 09 AL 20 DE FEBRERO DE 2024</p>	<p><b>CONTRATO No.:</b> UACH-CCS-020101-2024/AD</p>	<p><b>RESIDENTE DE OBRA</b> Jaime Alberto Saenz Muñoz</p>	
<p><b>FECHA DE ELABORACION:</b> 20 DE FEBRERO DE 2024</p>	<p><b>ACEPTO CONTRATISTA:</b> COLUMBIA Ingeniería Civil Aplicada</p>		

**FOTOS**

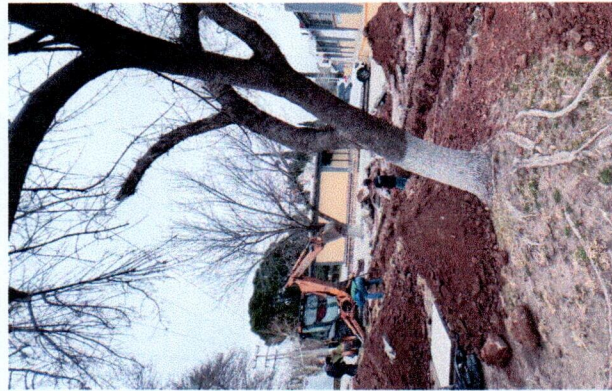
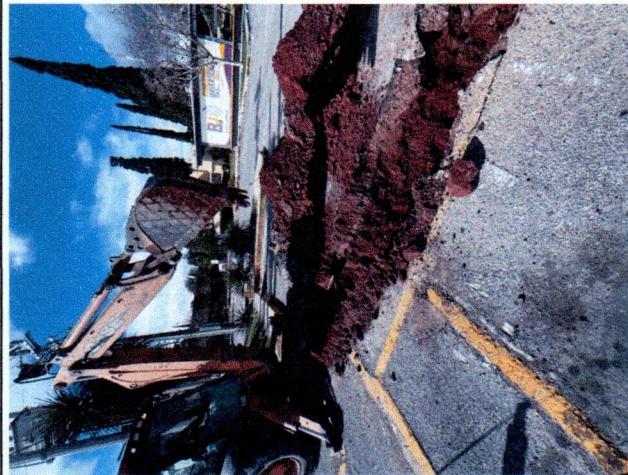
No.	CONCEPTO
1.2.01	<p>EXCAVACIÓN A CIELO ABIERTO A MÁQUINA EN MATERIAL TIPO B, DE 0.00 A -2.00 M, INCLUYE: CARGA A CAMIÓN, MANO DE OBRA, EQUIPO Y HERRAMIENTA, A NIVEL DE OBRA TERMINADA Y TODO LO NECESARIO PARA SU CORRECTA EJECUCIÓN, P.U.O.T.</p>

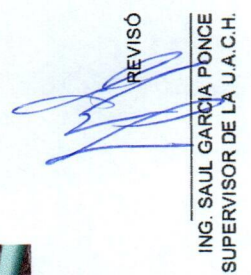

CONTRATISTA  
  
 ING. JAIMÉ A. SAENZ MUÑOZ  
 RESIDENTE DE OBRA

REVISÓ  
  
 ING. SAUL GARCÍA PONCE  
 SUPERVISOR DE LA U.A.C.H.









UNIVERSIDAD AUTÓNOMA DE  
**CHIHUAHUA**  
RESIDENCIA DE OBRA

OBRA:		ESTIMACION No.	
INSTALACIÓN DE MEDIA TENSION SUBTERRÁNEA DE LA FACULTAD DE ODONTOLOGÍA		1 UNO	
PERIODO:	CONTRATO No.:	RESIDENTE DE OBRA	
09 AL 20 DE FEBRERO DE 2024	UACH-CCS-020101-2024/AD	Jaime Alberto Saenz Muñoz	
FECHA DE ELABORACION:	ACEPTO CONTRATISTA:		
20 DE FEBRERO DE 2024	COLUMBIA Ingeniería Civil Aplicada		

### CROQUIS

#### CONCEPTO

AFINE, NIVELACIÓN Y COMPACTACIÓN DEL FONDO DE LA EXCAVACIÓN CON BAILARINA, INCLUYE: MATERIALES, MANO DE OBRA, EQUIPO Y HERRAMIENTA, A NIVEL DE OBRA TERMINADA Y TODO LO NECESARIO PARA SU CORRECTA EJECUCIÓN, P.U.O.T.

No.

1.2.02

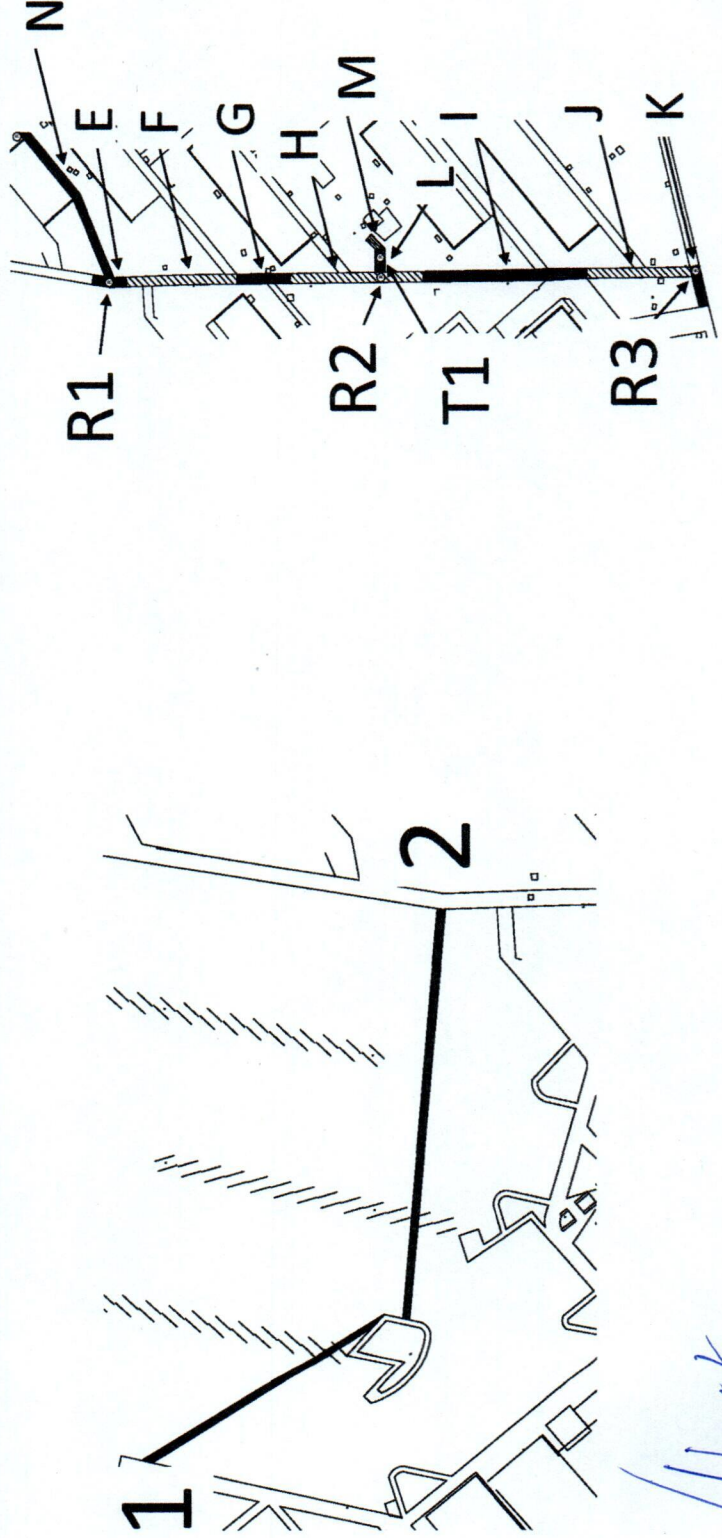

CONTRATISTA

ING. JAIME A. SAENZ MUÑOZ  
RESIDENTE DE OBRA

REVISÓ

ING. SAUL GARCIA PONCE  
SUPERVISOR DE LA U.A.C.H.





 <b>UNIVERSIDAD AUTÓNOMA DE CHIHUAHUA</b> RESIDENCIA DE OBRA	<b>OBRA:</b> INSTALACIÓN DE MEDIA TENSIÓN SUBTERRÁNEA DE LA FACULTAD DE ODONTOLOGÍA		ESTIMACION No. 1 UNO
	<b>PERIODO:</b> 09 AL 20 DE FEBRERO DE 2024	<b>CONTRATO No.:</b> UACH-CCS-020101-2024/AD	<b>RESIDENTE DE OBRA</b> Jaime Alberto Saenz Muñoz
<b>FECHA DE ELABORACION:</b> 20 DE FEBRERO DE 2024	<b>ACEPTO CONTRATISTA:</b> COLUMBIA Ingeniería Civil Aplicada		

### FOTOS

No.	CONCEPTO
1.2.02	AFINE, NIVELACIÓN Y COMPACTACIÓN DEL FONDO DE LA EXCAVACIÓN CON BAILARINA, INCLUYE: MATERIALES, MANO DE OBRA, EQUIPO Y HERRAMIENTA, A NIVEL DE OBRA TERMINADA Y TODO LO NECESARIO PARA SU CORRECTA EJECUCIÓN, P.U.O.T.

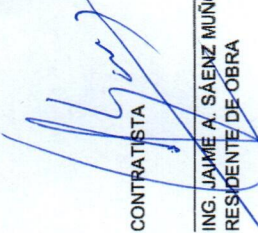

  
 CONTRATISTA  
 ING. JAIMÉ A. SAENZ MUÑOZ  
 RESIDENTE DE OBRA

  
 REVISÓ  
 ING. SAUL GARCÍA PONCE  
 SUPERVISOR DE LA U.A.C.H.





 <p style="text-align: center;"><b>UNIVERSIDAD AUTÓNOMA DE CHIHUAHUA</b> RESIDENCIA DE OBRA</p>	<p><b>OBRA:</b> INSTALACIÓN DE MEDIA TENSIÓN SUBTERRÁNEA DE LA FACULTAD DE ODONTOLOGÍA</p> <p><b>ESTIMACION No.:</b> 1 UNO</p>	
<p><b>PERIODO:</b> 09 AL 20 DE FEBRERO DE 2024</p> <p><b>FECHA DE ELABORACION:</b> 20 DE FEBRERO DE 2024</p>	<p><b>CONTRATO No.:</b> UACH-CCS-020101-2024/AD</p> <p><b>ACEPTO CONTRATISTA:</b> COLUMBIA Ingeniería Civil Aplicada</p>	<p><b>RESIDENTE DE OBRA:</b> Jaime Alberto Saenz Muñoz</p>

## GENERADOR

No.	CONCEPTO	UNIDAD	LOCAL	TIPO	LARGO	ANCHO	ESPESOR	No. DE VECES	CANTIDAD TOTAL										
1.2.03	RELLENO CON MATERIAL PRODUCTO DE LA EXCAVACIÓN, COMPACTADO CON BAILARINA AL 90% PROCTOR, ADICIONANDO AGUA, INCLUYE: MANO DE OBRA, EQUIPO Y HERRAMIENTA, A NIVEL DE OBRA TERMINADA Y TODO LO NECESARIO PARA SU CORRECTA EJECUCIÓN, P.U.O.T.	M3	E		3.00	0.60	0.50	1.00	0.90										
			REGISTRO 1		1.26	0.60	0.50	-1.00	-0.38										
			F		19.25	0.60	0.50	1.00	5.78										
			G		7.72	0.60	0.50	1.00	2.32										
			H		24.65	0.60	0.50	1.00	7.40										
			REGISTRO 2		1.26	0.60	0.50	-1.00	-0.38										
			I		43.05	0.60	0.50	1.00	12.92										
			J		22.60	0.60	0.50	1.00	6.78										
			L		3.30	0.60	0.60	1.00	1.19										
			TRANS. 2		1.26	0.60	0.60	-1.00	-0.45										
			M		2.20	0.60	0.60	1.00	0.79										
			N		24.57	0.60	0.60	1.00	8.85										
			O		16.63	0.60	0.50	1.00	4.99										
			P		3.00	0.60	0.80	1.00	1.44										
			<table border="1" style="width: 100%; border-collapse: collapse;"> <tr> <td style="background-color: #FFD700;"><b>TOTAL ESTA ESTIMACION</b></td> <td style="text-align: right;"><b>52.13</b></td> </tr> <tr> <td><b>ACUMULADO ANTERIOR</b></td> <td style="text-align: right;"><b>0.00</b></td> </tr> <tr> <td><b>VOLUMEN ADICIONAL</b></td> <td style="text-align: right;"><b>0.00</b></td> </tr> <tr> <td><b>VOLUMEN DE CATALOGO</b></td> <td style="text-align: right;"><b>104.96</b></td> </tr> </table>									<b>TOTAL ESTA ESTIMACION</b>	<b>52.13</b>	<b>ACUMULADO ANTERIOR</b>	<b>0.00</b>	<b>VOLUMEN ADICIONAL</b>	<b>0.00</b>	<b>VOLUMEN DE CATALOGO</b>	<b>104.96</b>
			<b>TOTAL ESTA ESTIMACION</b>	<b>52.13</b>															
<b>ACUMULADO ANTERIOR</b>	<b>0.00</b>																		
<b>VOLUMEN ADICIONAL</b>	<b>0.00</b>																		
<b>VOLUMEN DE CATALOGO</b>	<b>104.96</b>																		

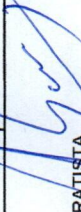
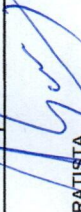
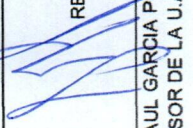
**CONTRATISTA**   
**RESIDENTE DE OBRA**   
**REVISÓ**   
**ING. SAUL GARCIA PONCE**  
**SUPERVISOR DE LA U.A.C.H.**





UNIVERSIDAD AUTÓNOMA DE  
**CHIHUAHUA**  
RESIDENCIA DE OBRA

OBRA:		ESTIMACION No.	
INSTALACIÓN DE MEDIA TENSION SUBTERRÁNEA DE LA FACULTAD DE ODONTOLOGÍA		1 UNO	
PERIODO:	CONTRATO No.:	RESIDENTE DE OBRA	
09 AL 20 DE FEBRERO DE 2024	UACH-CCS-020101-2024/AD	Jaime Alberto Saenz Muñoz	
FECHA DE ELABORACION:	ACEPTO CONTRATISTA:		
20 DE FEBRERO DE 2024	COLUMBIA Ingeniería Civil Aplicada		

**CROQUIS**

No.	CONCEPTO
1.2.03	RELLENO CON MATERIAL PRODUCTO DE LA EXCAVACIÓN, COMPACTADO CON BAILARINA AL 90% PROCTOR, ADICIONANDO AGUA, INCLUYE: MANO DE OBRA, EQUIPO Y HERRAMIENTA, A NIVEL DE OBRA TERMINADA Y TODO LO NECESARIO PARA SU CORRECTA EJECUCIÓN, P.U.O.T.

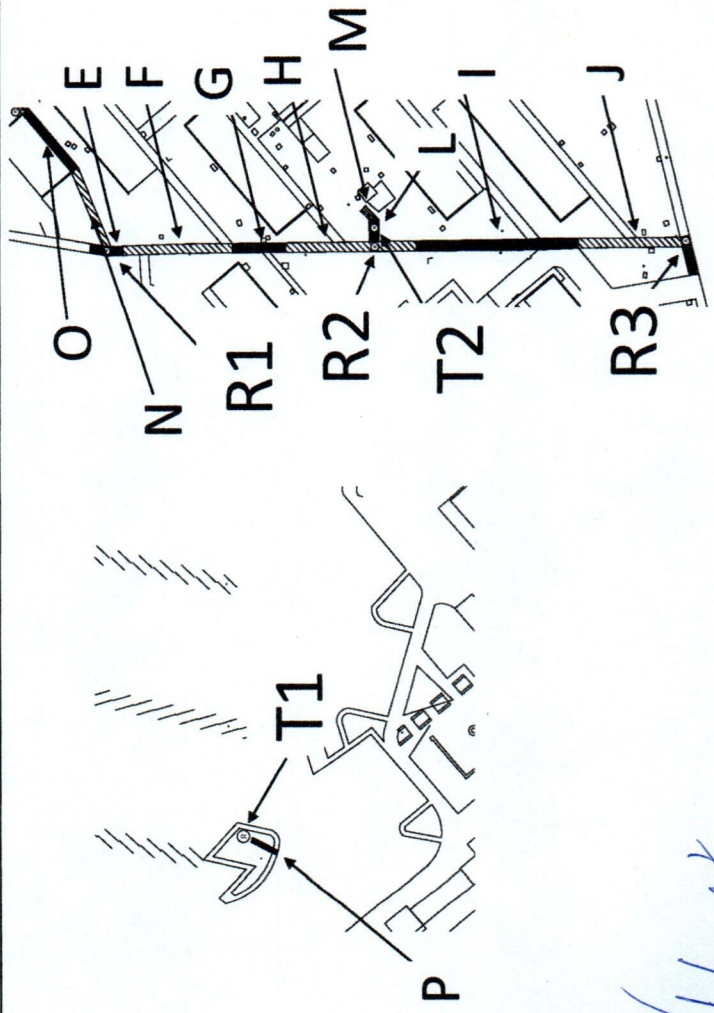

CONTRATISTA  
*[Signature]*  
ING. JAIME A. SAENZ MUÑOZ  
RESIDENTE DE OBRA

REVISÓ  
*[Signature]*  
ING. SAUL GARCIA PONCE  
SUPERVISOR DE LA U.A.C.H.





 <p>UNIVERSIDAD AUTÓNOMA DE <b>CHIHUAHUA</b></p> <p>RESIDENCIA DE OBRA</p>	<p>OBRA:</p> <p>INSTALACIÓN DE MEDIA TENSIÓN SUBTERRÁNEA DE LA FACULTAD DE ODONTOLÓGIA</p>	<p>ESTIMACION No.</p> <p>1 UNO</p>
	<p>PERIODO:</p> <p>09 AL 20 DE FEBRERO DE 2024</p> <p>FECHA DE ELABORACION:</p> <p>20 DE FEBRERO DE 2024</p>	<p>CONTRATO No.:</p> <p>UACH-CCS-020101-2024/AD</p> <p>ACEPTO CONTRATISTA:</p> <p>COLUMBIA Ingeniería Civil Aplicada</p>

**FOTOS**

No.	CONCEPTO
1.2.03	<p>RELLENO CON MATERIAL PRODUCTO DE LA EXCAVACIÓN, COMPACTADO CON BAILARINA AL 90% PROCTOR, ADICIONANDO AGUA, INCLUYE: MANO DE OBRA, EQUIPO Y HERRAMIENTA, A NIVEL DE OBRA TERMINADA Y TODO LO NECESARIO PARA SU CORRECTA EJECUCIÓN, P.U.O.T.</p>

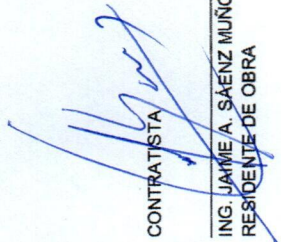

CONTRATISTA  
  
 ING. JAIMIE A. SAENZ MUÑOZ  
 RESIDENTE DE OBRA

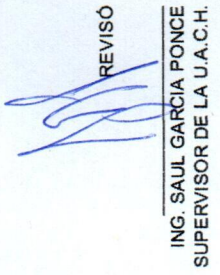
REVISÓ  
  
 ING. SAUL GARCIA PONCE  
 SUPERVISOR DE LA U.A.C.H.







 <p>UNIVERSIDAD AUTÓNOMA DE <b>CHIHUAHUA</b> RESIDENCIA DE OBRA</p>	<b>OBRA:</b> INSTALACIÓN DE MEDIA TENSIÓN SUBTERRÁNEA DE LA FACULTAD DE ODONTOLOGÍA		ESTIMACION No. 1 UNO
	<b>PERIODO:</b> 09 AL 20 DE FEBRERO DE 2024	<b>CONTRATO No.:</b> UACH-CCS-020101-2024/AD	<b>RESIDENTE DE OBRA</b> Jaime Alberto Saenz Muñoz
	<b>FECHA DE ELABORACION:</b> 20 DE FEBRERO DE 2024	<b>ACEPTO CONTRATISTA:</b> COLUMBIA Ingeniería Civil Aplicada	
	<b>CROQUIS</b>		

No.	CONCEPTO
1.3.01	PLANTILLA DE 5 CM, DE ESPESOR DE CONCRETO PREMEZCLADO DE F'c=100 KG/CM2, INCLUYE: PREPARACIÓN DE LA SUPERFICIE, NIVELACIÓN, MAESTREADO, COLADO, MANO DE OBRA, EQUIPO Y HERRAMIENTA, A NIVEL DE OBRA TERMINADA Y TODO LO NECESARIO PARA SU CORRECTA EJECUCIÓN, P.U.O.T.

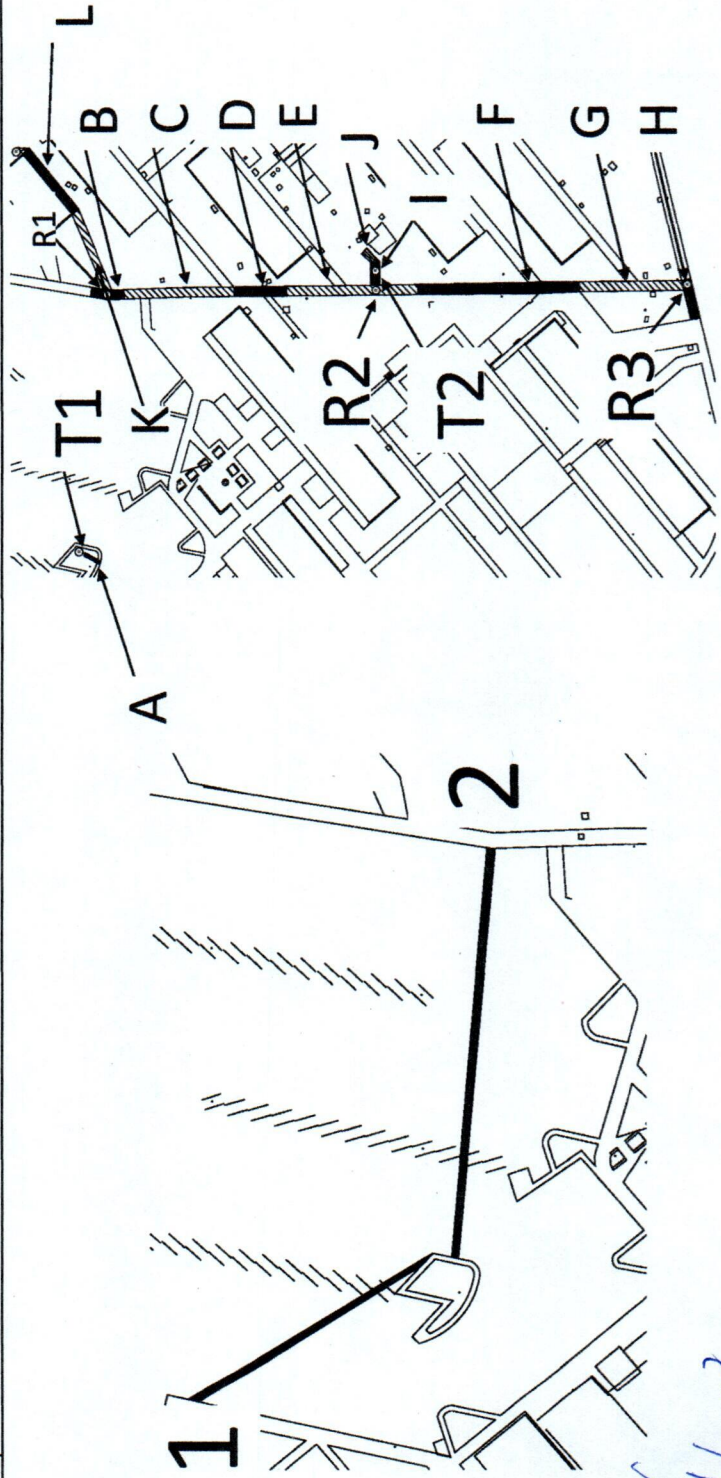

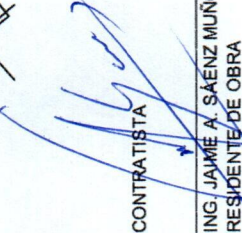
CONTRATISTA  
  
 ING. JAIME A. SAENZ MUÑOZ  
 RESIDENTE DE OBRA

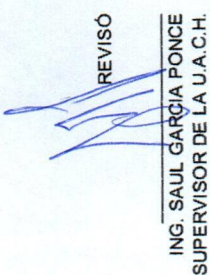
REVISÓ  
  
 ING. SAUL GARCÍA PONCE  
 SUPERVISOR DE LA U.A.C.H.





 <p>UNIVERSIDAD AUTÓNOMA DE CHIHUAHUA RESIDENCIA DE OBRA</p>		<p>OBRA: INSTALACIÓN DE MEDIA TENSIÓN SUBTERRÁNEA DE LA FACULTAD DE ODONTOLOGÍA</p>		ESTIMACION No. 1 UNO
PERIODO: 09 AL 20 DE FEBRERO DE 2024	CONTRATO No.: UACH-CCS-020101-2024/AD	RESIDENTE DE OBRA Jaime Alberto Saenz Muñoz		
FECHA DE ELABORACION: 20 DE FEBRERO DE 2024	ACEPTO CONTRATISTA: COLUMBIA Ingeniería Civil Aplicada			

### FOTOS

No.	CONCEPTO
1.3.01	<p>PLANTILLA DE 5 CM, DE ESPESOR DE CONCRETO PREMEZCLADO DE F'C=100 KG/CM2, INCLUYE: PREPARACIÓN DE LA SUPERFICIE, NIVELACIÓN, MAESTREADO, COLADO, MANO DE OBRA, EQUIPO Y HERRAMIENTA, A NIVEL DE OBRA TERMINADA Y TODO LO NECESARIO PARA SU CORRECTA EJECUCIÓN. P.U.O.T.</p>

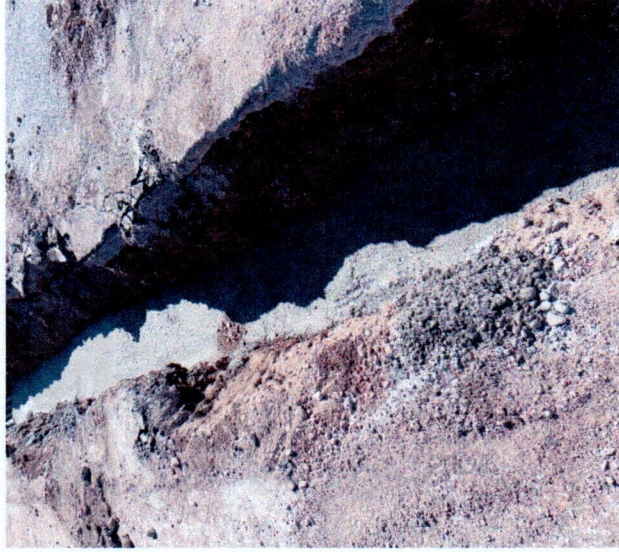

CONTRATISTA  
  
 ING. JAIME A. SAENZ MUÑOZ  
 RESIDENTE DE OBRA

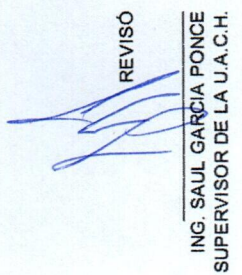
REVISÓ  
  
 ING. SAUL GARCÍA PONCE  
 SUPERVISOR DE LA U.A. C.H.





		<b>ESTIMACION No.</b> 1 UNO	
<b>OBRA:</b> INSTALACIÓN DE MEDIA TENSIÓN SUBTERRÁNEA DE LA FACULTAD DE ODONTOLOGÍA		<b>CONTRATO No.:</b> UACH-CCS-020101-2024/AD	
<b>PERIODO:</b> 09 AL 20 DE FEBRERO DE 2024		<b>RESIDENTE DE OBRA</b> Jaime Alberto Saenz Muñoz	
<b>FECHA DE ELABORACION:</b> 20 DE FEBRERO DE 2024		<b>ACEPTO CONTRATISTA:</b> COLUMBIA Ingeniería Civil Aplicada	
<b>RESIDENCIA DE OBRA</b>			

### GENERADOR

No.	CONCEPTO	UNIDAD	LOCAL	TIPO	LARGO	ANCHO	SUB TOTAL	No. DE VECES	CANTIDAD TOTAL
1.3.02	SUMINISTRO E INSTALACIÓN DE DUCTO SUBTERRÁNEO CON TUBO TIPO PAD DE PVC DE ALTA DENSIDAD COLOR ROJO DE 3" DE DIÁMETRO 4 VÍAS, ENCOFRADO CON CONCRETO F'C=150KG/CM2 DE 0.51 M DE ANCHO Y 0.20 M DE ALTO, COLORANTE ROJO, 4 CM DE RECUBRIMIENTO POR AMBOS LADOS, CINTA DE SEÑALIZACIÓN COLOR ROJO CON LA LEYENDA DE PELIGRO. INCLUYE: 4 M DE TUBERÍA TIPO PAD DE 3", CONCRETO PREMEZCLADO DE F'C=150KG/CM2, MANO DE OBRA, EQUIPO Y HERRAMIENTA, A NIVEL DE OBRA TERMINADA Y TODO LO NECESARIO PARA SU CORRECTA EJECUCIÓN, P.U.O.T.	ml	1 2 A B REGISTRO 1 C D E REGISTRO 2 F G H REGISTRO 3 I TRANS. 2 J K L		11.54 54.07 3.20 3.00 1.06 19.25 7.72 24.65 1.06 43.05 22.70 8.76 1.16 3.40 1.16 2.30 24.67 16.73			1.00 1.00 1.00 1.00 -1.00 1.00 1.00 1.00 -1.00 1.00 1.00 1.00 -1.00 2.00 -1.00 1.00 1.00 1.00	11.54 54.07 3.20 3.00 -1.06 19.25 7.72 24.65 -1.06 43.05 22.70 8.76 -1.16 6.80 -1.16 2.30 24.67 16.73
							TOTAL ESTA ESTIMACION		244.00
							ACUMULADO ANTERIOR		0.00
							VOLUMEN ADICIONAL		0.00
							VOLUMEN DE CATALOGO		244.00

CONTRATISTA  
  
 ING. JAIME A. SAENZ MUÑOZ  
 RESIDENTE DE OBRA

REVISÓ  
  
 ING. SAUL GARCIA PONCE  
 SUPERVISOR DE LA U.A.C.H.





UNIVERSIDAD AUTÓNOMA DE  
**CHIHUAHUA**  
RESIDENCIA DE OBRA

OBRA: INSTALACIÓN DE MEDIA TENSIÓN SUBTERRÁNEA DE LA FACULTAD DE ODONTOLOGÍA	ESTIMACION No.	1 UNO	RESIDENTE DE OBRA Jaime Albarado Saenz Muñoz
	PERIODO: 09 AL 20 DE FEBRERO DE 2024	CONTRATO No.: UACH-CCS-020101-2024IAD	
FECHA DE ELABORACION: 20 DE FEBRERO DE 2024	ACEPTO CONTRATISTA: COLUMBIA Ingeniería Civil Aplicada		

### CROQUIS

**CONCEPTO**

SUMINISTRO E INSTALACIÓN DE DUCTO SUBTERRÁNEO CON TUBO TIPO PAD DE PVC DE ALTA DENSIDAD COLOR ROJO DE 3" DE DIÁMETRO 4 VIAS, ENCOFRADO CON CONCRETO F'c=150KG/CM2 DE 0.51 M DE ANCHO Y 0.20 M DE ALTO, COLORANTE ROJO, 4 CM DE RECUBRIMIENTO POR AMBOS LADOS, CINTA DE SEÑALIZACIÓN COLOR ROJO CON LA LEYENDA DE PELIGRO. INCLUYE: 4 M DE TUBERÍA TIPO PAD DE 3", CONCRETO PREMEZCLADO DE F'c=150KG/CM2, MANO DE OBRA, EQUIPO Y HERRAMIENTA, A NIVEL DE OBRA TERMINADA Y TODO LO NECESARIO PARA SU CORRECTA EJECUCIÓN. P.U.O.T.

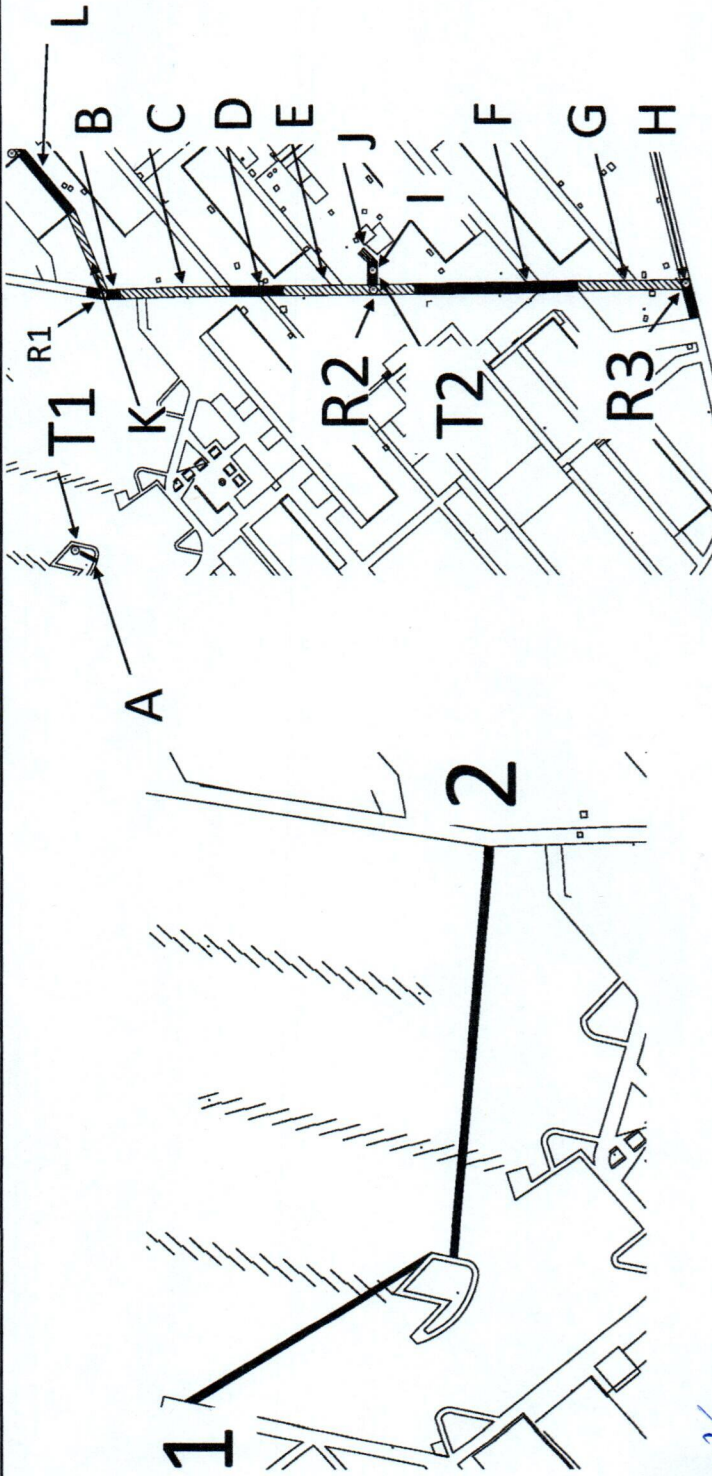

CONTRATISTA

ING. JAIME A. SAENZ MUÑOZ  
RESIDENTE DE OBRA

REVISÓ

ING. SAUL GARCIA PONCE  
SUPERVISOR DE LA U.A.C.H.







 <p>UNIVERSIDAD AUTÓNOMA DE <b>CHIHUAHUA</b> RESIDENCIA DE OBRA</p>		<p>OBRA:</p> <p>INSTALACIÓN DE MEDIA TENSIÓN SUBTERRÁNEA DE LA FACULTAD DE ODONTOLOGÍA</p>	<p>ESTIMACION No.</p> <p>1 UNO</p>
<p>PERIODO:</p> <p>09 AL 20 DE FEBRERO DE 2024</p>	<p>CONTRATO No.:</p> <p>UACH-CCS-020101-2024IAD</p>	<p>RESIDENTE DE OBRA</p> <p>Jaime Alberto Saenz Muñoz</p>	
<p>FECHA DE ELABORACION:</p> <p>20 DE FEBRERO DE 2024</p>	<p>ACEPTO CONTRATISTA:</p> <p>COLUMBIA Ingeniería Civil Aplicada</p>		

### FOTOS

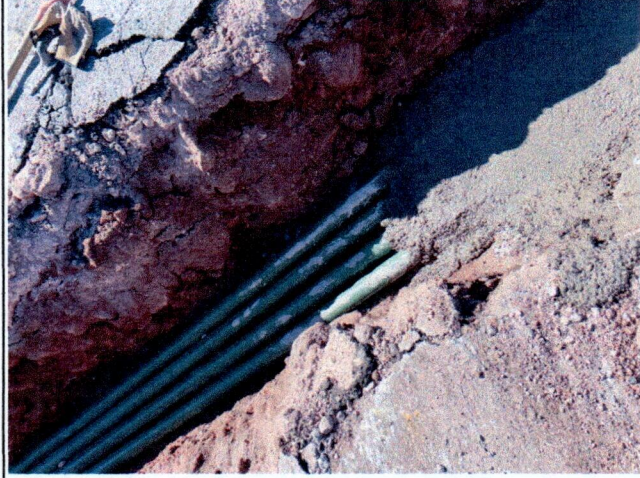
No.	CONCEPTO
1.3.02	<p>SUMINISTRO E INSTALACIÓN DE DUCTO SUBTERRÁNEO CON TUBO TIPO PAD DE PVC DE ALTA DENSIDAD COLOR ROJO DE 3" DE DIÁMETRO 4 VÍAS, ENCOFRADO CON CONCRETO F'C=150KG/CM2 DE 0.51 M DE ANCHO Y 0.20 M DE ALTO, COLORANTE ROJO, 4 CM DE RECUBRIMIENTO POR AMBOS LADOS, CINTA DE SEÑALIZACIÓN COLOR ROJO CON LA LEYENDA DE PELIGRO, INCLUYE: 4 M DE TUBERÍA TIPO PAD DE 3", CONCRETO PREMEZCLADO DE F'C=150KG/CM2, MANO DE OBRA, EQUIPO Y HERRAMIENTA, A NIVEL DE OBRA TERMINADA Y TODO LO NECESARIO PARA SU CORRECTA EJECUCIÓN, P.U.O.T.</p>

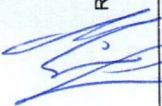

CONTRATISTA  
  
 ING. JAIME A. SAENZ MUÑOZ  
 RESIDENTE DE OBRA

REVISÓ  
  
 ING. SAUL GARCIA PONCE  
 SUPERVISOR DE LA U.A.C.H.





<b>OBRA:</b> INSTALACIÓN DE MEDIA TENSIÓN SUBTERRÁNEA DE LA FACULTAD DE ODONTOLÓGIA		<b>ESTIMACION No.</b> 1 UNO	
<b>PERIODO:</b> 09 AL 20 DE FEBRERO DE 2024		<b>CONTRATO No.:</b> UACH-CCS-020101-2024/AD	
<b>FECHA DE ELABORACION:</b> 20 DE FEBRERO DE 2024		<b>ACEPTO CONTRATISTA:</b> COLUMBIA Ingeniería Civil Aplicada	
 UNIVERSIDAD AUTÓNOMA DE CHIHUAHUA RESIDENCIA DE OBRA		<b>RESIDENTE DE OBRA</b> Jaime Alberto Saenz Muñoz	

### GENERADOR

No.	CONCEPTO	UNIDAD	LOCAL	TIPO	LARGO	ANCHO	SUB TOTAL	No. DE VECES	CANTIDAD TOTAL
1.3.03	FIRME DE CONCRETO DE 10 CM ACABADO ESCOBILLADO, ARMADO CON MALLA 6X6/10-10, DE CONCRETO PREMEZCLADO DE F'c= 200 KG/CM2, INCLUYE: SUMINISTRO DE MATERIALES, ACARREOS, NIVELACIÓN, CIMBRADO Y DESCIMBRADO DE FRONTERAS, MANO DE OBRA, EQUIPO Y HERRAMIENTA,  A NIVEL DE OBRA TERMINADA Y TODO LO NECESARIO PARA SU CORRECTA EJECUCIÓN, P.U.O.T.	M2	A		1.13	1.30		1.00	1.47
			B		3.94	1.85		1.00	7.29
			C		5.20	0.69		1.00	3.59
			D		6.44	1.98		1.00	12.74
			E		3.00	2.00		1.00	6.00
			F		19.25	1.80		1.00	34.65
			G		7.72	1.93		1.00	14.86
			H		24.65	1.97		1.00	48.56
			K		8.76	0.60		1.00	17.08
			L		1.26	0.28		1.00	0.49
			N		7.69	0.31		1.00	2.38
			O		1.20	0.50		1.00	0.60
			P		1.85	0.30		1.00	0.56
			Q		1.00	1.00		1.00	1.00
			R		1.00	1.00		1.00	1.00
							<b>ACUMULADO ANTERIOR</b>		<b>0.00</b>
							<b>VOLUMEN ADICIONAL</b>		<b>0.00</b>
							<b>VOLUMEN DE CATALOGO</b>		<b>150.00</b>

CONTRATISTA

REVISÓ

ING. JAIME A. SAENZ MUÑOZ  
 RESIDENTE DE OBRA

ING. SAUL GARCIA PONCE  
 SUPERVISOR DE LA U.A. C.H.



 <p>UNIVERSIDAD AUTÓNOMA DE CHIHUAHUA RESIDENCIA DE OBRA</p>		<p>OBRA:</p> <p>INSTALACIÓN DE MEDIA TENSIÓN SUBTERRÁNEA DE LA FACULTAD DE ODONTOLÓGIA</p>		ESTIMACION No.
		<p>PERIODO:</p> <p>09 AL 20 DE FEBRERO DE 2024</p>		1 UNO
		<p>FECHA DE ELABORACION:</p> <p>20 DE FEBRERO DE 2024</p>		<p>CONTRATO No.:</p> <p>UACH-CC-S-020101-2024/AD</p>
				<p>RESIDENTE DE OBRA</p> <p>Jaime Alberto Saenz Muñoz</p>
				<p>ACEPTO CONTRATISTA:</p> <p>COLUMBIA Ingenieria Civil Aplicada</p>

### CROQUIS

**No.** 1.3.03

**CONCEPTO**

FIRME DE CONCRETO DE 10 CM ACABADO ESCOBILLADO, ARMADO CON MALLA 6X6/10-10, DE CONCRETO PREMEZCLADO DE FC= 200 KG/CM2, INCLUYE: SUMINISTRO DE MATERIALES, ACARREOS, NIVELACION, CIMBRADO Y DESCIMBRADO DE FRONTERAS, MANO DE OBRA, EQUIPO Y HERRAMIENTA, A NIVEL DE OBRA TERMINADA Y TODO LO NECESARIO PARA SU CORRECTA EJECUCIÓN, P.U.O.T.

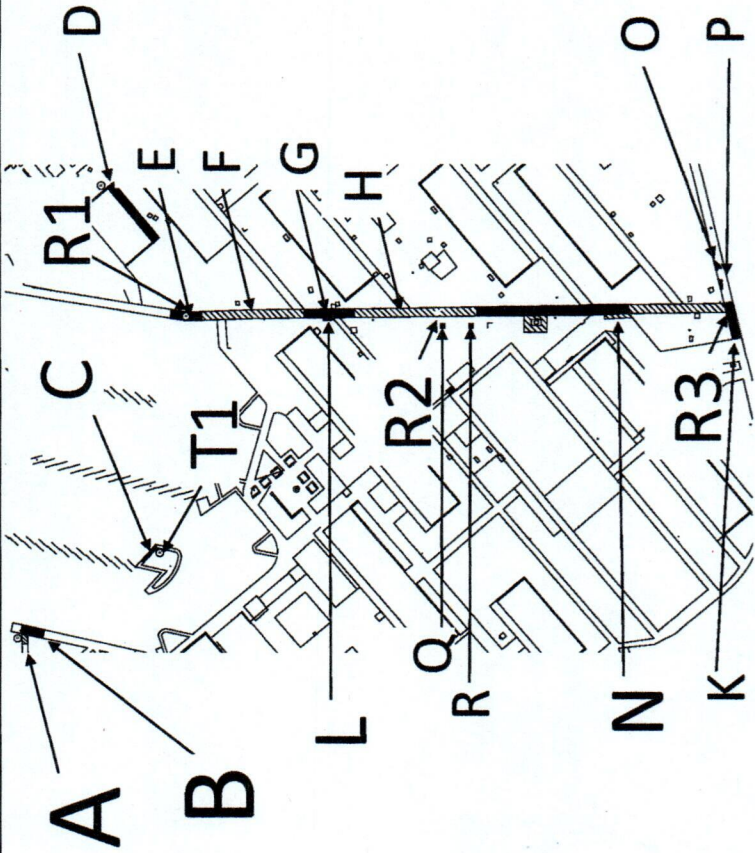

CONTRATISTA

ING. JAIME A. SAENZ MUÑOZ  
RESIDENTE DE OBRA

REVISÓ

ING. SAUL GARCIA PONCE  
SUPERVISOR DE LA U.A.C.H.





 <p>UNIVERSIDAD AUTÓNOMA DE <b>CHIHUAHUA</b> RESIDENCIA DE OBRA</p>	<p>OBRA: INSTALACIÓN DE MEDIA TENSIÓN SUBTERRÁNEA DE LA FACULTAD DE ODONTOLOGÍA</p>	<p>ESTIMACION No. 1 UNO</p>
<p>PERIODO: 09 AL 20 DE FEBRERO DE 2024</p>	<p>CONTRATO No.: UACH-CCS-020101-2024/AD</p>	<p>RESIDENTE DE OBRA Jaime Alberto Saenz Muñoz</p>
<p>FECHA DE ELABORACION: 20 DE FEBRERO DE 2024</p>	<p>ACEPTO CONTRATISTA: COLUMBIA Ingeniería Civil Aplicada</p>	

### FOTOS

No.	CONCEPTO
1.3.03	<p>FIRME DE CONCRETO DE 10 CM ACABADO ESCOBILLADO, ARMADO CON MALLA 6X6/10-10, DE CONCRETO PREMEZCLADO DE F'c= 200 KG/CM2. INCLUYE: SUMINISTRO DE MATERIALES, ACARREOS, NIVELACIÓN, CIMBRADO Y DESCIMBRADO DE FRONTERAS, MANO DE OBRA, EQUIPO Y HERRAMIENTA, A NIVEL DE OBRA TERMINADA Y TODO LO NECESARIO PARA SU CORRECTA EJECUCIÓN, P.U.O.T.</p>

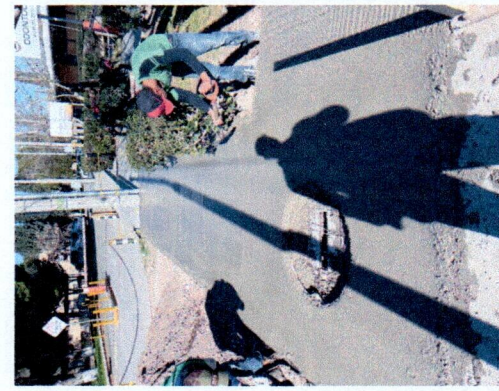
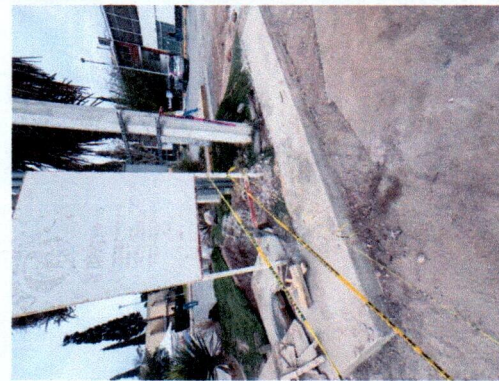

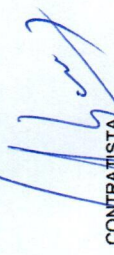
CONTRATISTA  
  
ING. JAIME A. SÁENZ MUÑOZ  
RESIDENTE DE OBRA

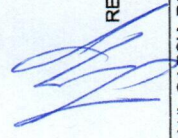
REVISÓ  
  
ING. SAUL GARCÍA PONCE  
SUPERVISOR DE LA U.A.C.H.









 <p>UNIVERSIDAD AUTÓNOMA DE <b>CHIHUAHUA</b> RESIDENCIA DE OBRA</p>	<p>OBRA:</p> <p>INSTALACIÓN DE MEDIA TENSION SUBTERRANEA DE LA FACULTAD DE ODONTOLOGIA</p>	<p>ESTIMACION No.</p> <p>1 UNO</p>	<p>RESIDENTE DE OBRA</p> <p>Jaime Alberto Saenz Muñoz</p>
	<p>PERIODO:</p> <p>09 AL 20 DE FEBRERO DE 2024</p> <p>FECHA DE ELABORACION:</p> <p>20 DE FEBRERO DE 2024</p>	<p>CONTRATO No.:</p> <p>UACH-CCS-020101-2024/AD</p> <p>ACEPTO CONTRATISTA:</p> <p>COLUMBIA Ingeniería Civil Aplicada</p>	<p><b>CROQUIS</b></p>

No.	CONCEPTO
1.4.01	<p>SUMINISTRO Y COLOCACIÓN DE EMULSIÓN ASFÁLTICA TIPO ECR-65 PARA RIEGO DE LIGA A RAZÓN DE 0.5 L/TS/M2, INCLUYE: MATERIAL, HERRAMIENTA, MANO DE OBRA, EQUIPO, MAQUINARIA, DESPERDICIO, MANIOBRAS LOCALES, ACARREOS, FLETES, A NIVEL DE OBRA TERMINADA Y TODO LO NECESARIO PARA SU CORRECTA EJECUCIÓN.</p>

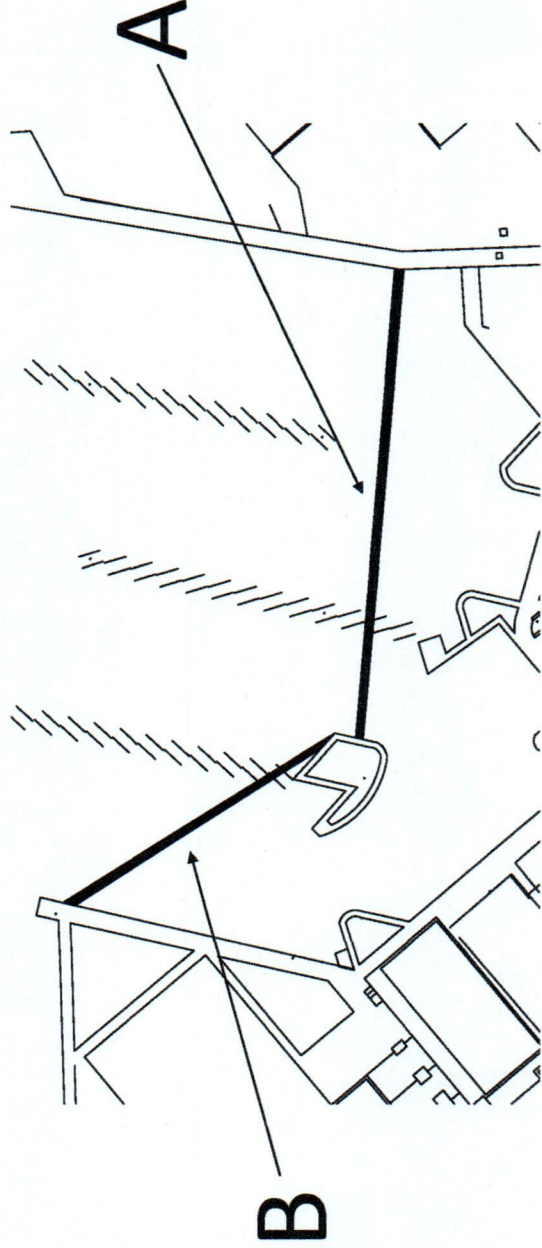

CONTRATISTA  
  
 ING. JAIMÉ A. SAENZ MUÑOZ  
 RESIDENTE DE OBRA

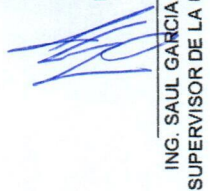
REVISÓ  
  
 ING. SAUL GARCIA PONCE  
 SUPERVISOR DE LA U.A.C.H.





 <p>UNIVERSIDAD AUTÓNOMA DE <b>CHIHUAHUA</b> RESIDENCIA DE OBRA</p>		<p><b>OBRA:</b></p> <p>INSTALACIÓN DE MEDIA TENSION SUBTERRÁNEA DE LA FACULTAD DE ODONTOLOGÍA</p>	<p>ESTIMACION No.</p> <p>1 UNO</p>
<p><b>PERIODO:</b></p> <p>09 AL 20 DE FEBRERO DE 2024</p>	<p><b>CONTRATO No.:</b></p> <p>UACH-CCS-020101-2024/AD</p>	<p><b>RESIDENTE DE OBRA</b></p> <p>Jaime Alberto Saenz Muñoz</p>	
<p><b>FECHA DE ELABORACION:</b></p> <p>20 DE FEBRERO DE 2024</p>	<p><b>ACEPTO CONTRATISTA:</b></p> <p>COLUMBIA Ingeniería Civil Aplicada</p>		

### FOTOS

No.	CONCEPTO
1.4.01	SUMINISTRO Y COLOCACIÓN DE EMULSIÓN ASFÁLTICA TIPO ECR-65 PARA RIEGO DE LIGA A RAZÓN DE 0.5 L/TS/M2, INCLUYE: MATERIAL, HERRAMIENTA, MANO DE OBRA, EQUIPO, MAQUINARIA, DESPERDICIO, MANIOBRAS LOCALES, ACARREOS, FLETES, A NIVEL DE OBRA TERMINADA Y TODO LO NECESARIO PARA SU CORRECTA EJECUCIÓN.

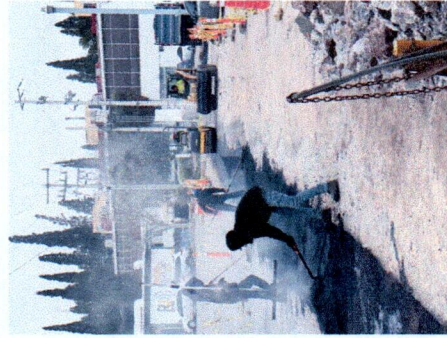

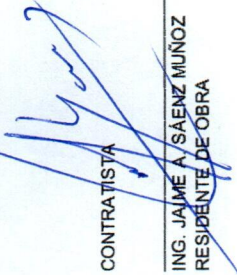
CONTRATISTA  
  
 ING. JAIME A. SAENZ MUÑOZ  
 RESIDENTE DE OBRA

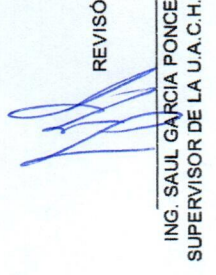
REVISÓ  
  
 ING. SAUL GARCÍA PONCE  
 SUPERVISOR DE LA U.A.C.H.









 <p>UNIVERSIDAD AUTÓNOMA DE <b>CHIHUAHUA</b> RESIDENCIA DE OBRA</p>		<p>OBRA:</p> <p>INSTALACIÓN DE MEDIA TENSIÓN SUBTERRÁNEA DE LA FACULTAD DE ODONTOLOGÍA</p>	<p>ESTIMACION No.</p> <p>1 UNO</p>
<p>PERIODO:</p> <p>09 AL 20 DE FEBRERO DE 2024</p>	<p>CONTRATO No.:</p> <p>UACH-CCS-020101-2024/AD</p>	<p>RESIDENTE DE OBRA</p> <p>Jaime Alberto Saenz Muñoz</p>	
<p>FECHA DE ELABORACION:</p> <p>20 DE FEBRERO DE 2024</p>	<p>ACEPTO CONTRATISTA:</p> <p>COLUMBIA Ingeniería Civil Aplicada</p>		

### CROQUIS

#### CONCEPTO

SUMINISTRO Y COLOCACIÓN DE EMULSIÓN ASFÁLTICA TIPO ECR-60 PARA RIEGO DE IMPREGNACIÓN A RAZÓN DE 1.5 LTS/M2, INCLUYE: MATERIAL, HERRAMIENTA, MANO DE OBRA, EQUIPO, MAQUINARIA, DESPERDICIO, MANIOBRAS LOCALES, ACARREOS, FLETES, A NIVEL DE OBRA TERMINADA Y TODO LO NECESARIO PARA SU CORRECTA EJECUCIÓN.

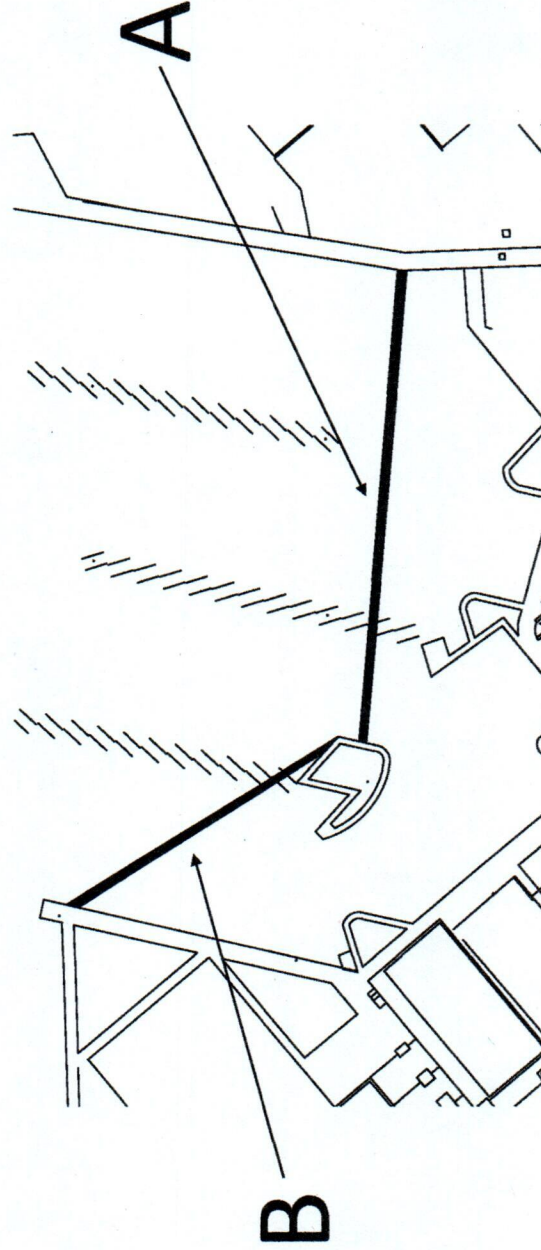

No.

1.4.02

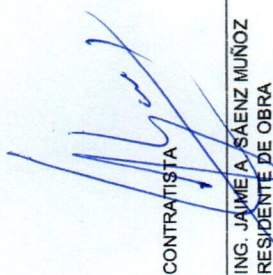
CONTRATISTA  
  
 ING. JAIME A. SAENZ MUÑOZ  
 RESIDENTE DE OBRA

REVISÓ  
  
 ING. SAUL GARCIA PONCE  
 SUPERVISOR DE LA U.A.C.H.





 <p>UNIVERSIDAD AUTÓNOMA DE <b>CHIHUAHUA</b> RESIDENCIA DE OBRA</p>		<p><b>OBRA:</b></p> <p>INSTALACIÓN DE MEDIA TENSIÓN SUBTERRÁNEA DE LA FACULTAD DE ODONTOLOGÍA</p>	<p>ESTIMACION No.</p> <p>1 UNO</p>
<p><b>PERIODO:</b></p> <p>09 AL 20 DE FEBRERO DE 2024</p>	<p><b>FECHA DE ELABORACION:</b></p> <p>20 DE FEBRERO DE 2024</p>	<p><b>CONTRATO No.:</b></p> <p>UACH-CCS-020101-2024/AD</p>	<p><b>RESIDENTE DE OBRA</b></p> <p>Jaime Alberto Saenz Muñoz</p>
		<p><b>ACEPTO CONTRATISTA:</b></p> <p>COLUMBIA Ingeniería Civil Aplicada</p>	

## FOTOS

No.	CONCEPTO
1.4.02	<p>SUMINISTRO Y COLOCACIÓN DE EMULSIÓN ASFÁLTICA TIPO ECR-60 PARA RIEGO DE IMPREGNACIÓN A RAZÓN DE 1.5 LTS/M2, INCLUYE: MATERIAL, HERRAMIENTA, MANO DE OBRA, EQUIPO, MAQUINARIA, DESPERDICIO, MANIOBRAS LOCALES, ACARREOS, FLETES, A NIVEL DE OBRA TERMINADA Y TODO LO NECESARIO PARA SU CORRECTA EJECUCIÓN.</p>



CONTRATISTA

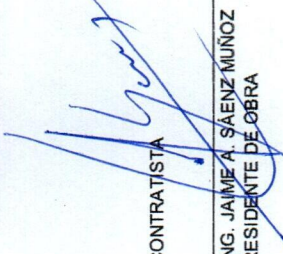

ING. JAIME A. SAENZ MUÑOZ  
RESIDENTE DE OBRA

REVISÓ



ING. SAUL GARCIA PONCE  
SUPERVISOR DE LA U.A.C.H.









UNIVERSIDAD AUTÓNOMA DE  
**CHIHUAHUA**

RESIDENCIA DE OBRA

OBRA:		ESTIMACION No.	
INSTALACIÓN DE MEDIA TENSIÓN SUBTERRÁNEA DE LA FACULTAD DE ODONTOLOGÍA		1 UNO	
PERIODO:	CONTRATO No.:	RESIDENTE DE OBRA	
09 AL 20 DE FEBRERO DE 2024	UACH-CCS-020101-2024IAD	Jaime Alberto Saenz Muñoz	
FECHA DE ELABORACION:	ACEPTO CONTRATISTA:		
20 DE FEBRERO DE 2024	COLUMBIA Ingeniería Civil Aplicada		

### CROQUIS

No.	CONCEPTO
1.4.03	CARPETA ASFÁLTICA DE 8.00 CM DE ESPESOR COMPACTA, CON ASFALTO AC-20, ELABORADA EN PLANTA, COMPACTADA AL 95% DE SU PVMM CON MATERIALES CALIZOS Y CON UN TAMAÑO MÁXIMO DE 3/4", INCLUYE: MATERIAL, MANO DE OBRA, BARRIDO DE SUPERFICIE, HERRAMIENTA, EQUIPO, LIMPIEZA, ACARREOS, FLETES, DESPERDICIOS, A NIVEL DE OBRA TERMINADA Y TODO LO NECESARIO PARA SU CORRECTA EJECUCIÓN.

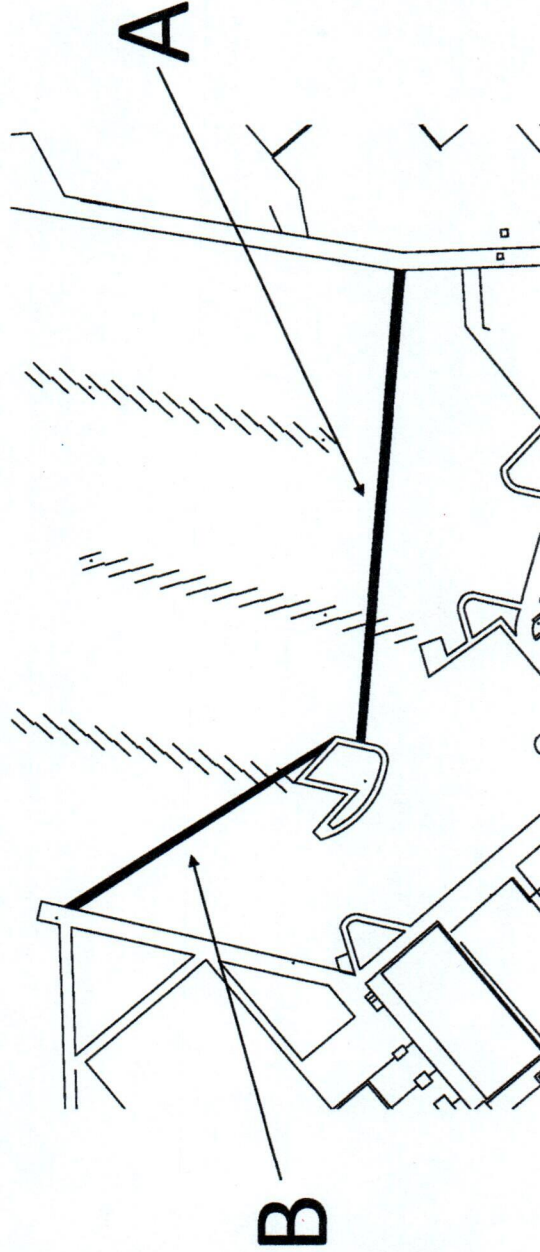

CONTRATISTA  
ING. JAIME A. SAENZ MUÑOZ  
RESIDENTE DE OBRA

REVISÓ  
ING. SAUL GARCIA PONCE  
SUPERVISOR DE LA U.A.C.H.





 <p>UNIVERSIDAD AUTÓNOMA DE <b>CHIHUAHUA</b> RESIDENCIA DE OBRA</p>		<p><b>OBRA:</b></p> <p>INSTALACIÓN DE MEDIA TENSION SUBTERRÁNEA DE LA FACULTAD DE ODONTOLOGÍA</p>	<p>ESTIMACION No.</p> <p>1 UNO</p>
<p><b>PERIODO:</b></p> <p>09 AL 20 DE FEBRERO DE 2024</p>	<p><b>CONTRATO No.:</b></p> <p>UACH-CCS-020101-2024/AD</p>	<p><b>RESIDENTE DE OBRA</b></p> <p>Jaime Alberto Saenz Muñoz</p>	
<p><b>FECHA DE ELABORACION:</b></p> <p>20 DE FEBRERO DE 2024</p>	<p><b>ACEPTO CONTRATISTA:</b></p> <p>COLUMBIA Ingeniería Civil Aplicada</p>		

## FOTOS

No.	CONCEPTO
1.4.03	<p>CARPETA ASFÁLTICA DE 8.00 CM DE ESPESOR COMPACTA, CON ASFALTO AC-20, ELABORADA EN PLANTA, COMPACTADA AL 95% DE SU PVMM CON MATERIALES CALIZOS Y CON UN TAMAÑO MÁXIMO DE 3/4", INCLUYE: MATERIAL, MANO DE OBRA, BARRIDO DE SUPERFICIE, HERRAMIENTA, EQUIPO, LIMPIEZA, ACARREOS, FLETES, DESPERDICIOS, A NIVEL DE OBRA TERMINADA Y TODO LO NECESARIO PARA SU CORRECTA EJECUCIÓN.</p>

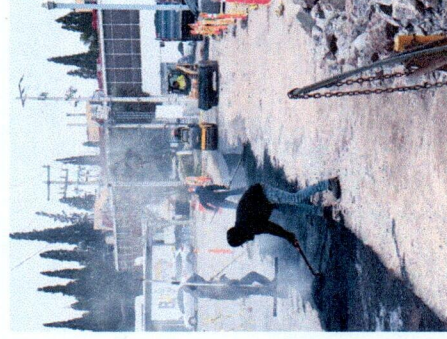

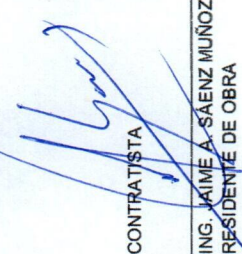
CONTRATISTA  

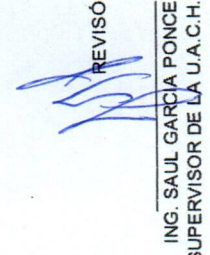
REVISÓ  

ING. JAIME A. SAENZ MUÑOZ  
RESIDENTE DE OBRA

ING. SAUL GARCIA PONCE  
SUPERVISOR DE LA U.A.C.H.









 UNIVERSIDAD AUTÓNOMA DE <b>CHIHUAHUA</b> RESIDENCIA DE OBRA	<b>OBRA:</b> INSTALACIÓN DE MEDIA TENSIÓN SUBTERRÁNEA DE LA FACULTAD DE ODONTOLOGÍA	ESTIMACION No. 1 UNO	<b>RESIDENTE DE OBRA</b> Jaime Alberto Saenz Muñoz
	<b>PERIODO:</b> 09 AL 20 DE FEBRERO DE 2024	<b>CONTRATO No.:</b> UACH-CCS-020101-2024/AD	
<b>FECHA DE ELABORACION:</b>		<b>ACEPTO CONTRATISTA:</b> COLUMBIA Ingeniería Civil Aplicada	

**CROQUIS**

No.	CONCEPTO
2.08	SUMINISTRO E INSTALACIÓN DE REGISTRO DE CONCRETO RMTB4, INCLUYE: CORREDERAS, MÉNSULAS Y AISLADORES DE NEOPRENO, INCLUYE: MATERIALES, ACARREOS, CORTES, DESPERDICIOS, INSTALACIÓN, MANO DE OBRA, HERRAMIENTA, EQUIPO, MANIOBRAS LOCALES, ACARREOS, LIMPIEZA, A NIVEL DE OBRA TERMINADA Y TODO LO NECESARIO PARA SU CORRECTA EJECUCIÓN, P.U.O.T.

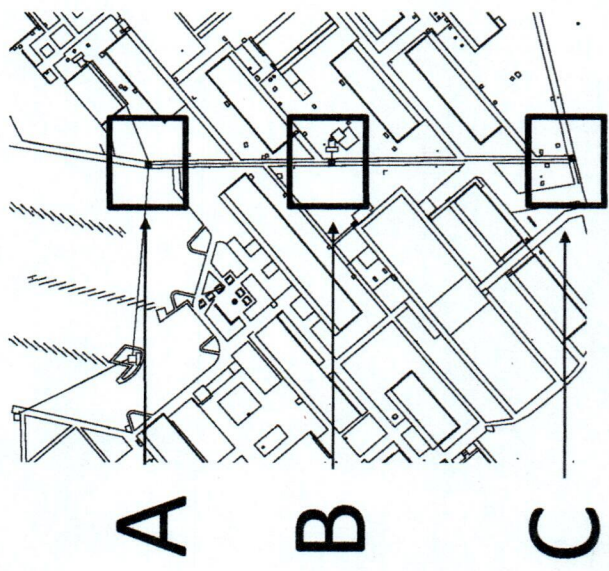

  
 CONTRATISTA  
 ING. JAIME A. SAENZ MUÑOZ  
 RESIDENTE DE OBRA

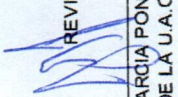
  
 REVISÓ  
 ING. SAUL GARCÍA PONCE  
 SUPERVISOR DE LA U.A.C.H.





 <p>UNIVERSIDAD AUTÓNOMA DE <b>CHIHUAHUA</b> RESIDENCIA DE OBRA</p>	<b>OBRA:</b> INSTALACIÓN DE MEDIA TENSIÓN SUBTERRÁNEA DE LA FACULTAD DE ODONTOLOGÍA		ESTIMACION No. 1 UNO	
	<b>PERIODO:</b> 09 AL 20 DE FEBRERO DE 2024	<b>CONTRATO No.:</b> UACH-CCS-020101-2024/AD	<b>RESIDENTE DE OBRA</b> Jaime Alberto Saenz Muñoz	
<b>FECHA DE ELABORACION:</b> 20 DE FEBRERO DE 2024		<b>ACEPTO CONTRATISTA:</b> COLUMBIA Ingeniería Civil Aplicada		

## FOTOS

No.	CONCEPTO
2.08	SUMINISTRO E INSTALACIÓN DE REGISTRO DE CONCRETO RMTB4, INCLUYE: CORREDERAS, MÉNSULAS Y AISLADORES DE NEOPRENO, INCLUYE: MATERIALES, ACARREOS, CORTES, DESPERDICIOS, INSTALACIÓN, MANO DE OBRA, HERRAMIENTA, EQUIPO, MANIOBRAS LOCALES, ACARREOS, LIMPIEZA, A NIVEL DE OBRA TERMINADA Y TODO LO NECESARIO PARA SU CORRECTA EJECUCIÓN, P.U.O.T.

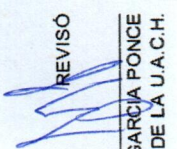

  
 CONTRATISTA  
 ING. JAIME A. SÁENZ MUÑOZ  
 RESIDENTE DE OBRA

  
 REVISÓ  
 ING. SAUL GARCÍA PONCE  
 SUPERVISOR DE LA U.A.C.H.









 UNIVERSIDAD AUTÓNOMA DE <b>CHIHUAHUA</b> RESIDENCIA DE OBRA	<b>OBRA:</b> INSTALACIÓN DE MEDIA TENSIÓN SUBTERRÁNEA DE LA FACULTAD DE ODONTOLOGÍA	ESTIMACION No. 1 UNO	RESIDENTE DE OBRA Jaime Alberto Saenz Muñoz	
	<b>PERIODO:</b> 09 AL 20 DE FEBRERO DE 2024	<b>CONTRATO No.:</b> UACH-CCS-020101-2024/AD		
<b>FECHA DE ELABORACION:</b> 20 DE FEBRERO DE 2024		<b>ACEPTO CONTRATISTA:</b> COLUMBIA Ingeniería Civil Aplicada		

### CROQUIS

#### CONCEPTO

No.

2.09

SUMINISTRO E INSTALACIÓN DE BASE PARA TRANSFORMADOR BTTRR-6, INCLUYE: CORREDERAS, MÉNSULAS Y AISLADORES DE NEOPRENO, INCLUYE: MATERIALES, ACARREOS, CORTES, DESPERDICIOS, INSTALACIÓN, MANO DE OBRA, HERRAMIENTA, EQUIPO, MANIOBRAS LOCALES, ACARREOS, LIMPIEZA, A NIVEL DE OBRA TERMINADA Y TODO LO NECESARIO PARA SU CORRECTA EJECUCIÓN, P.U.O.T.

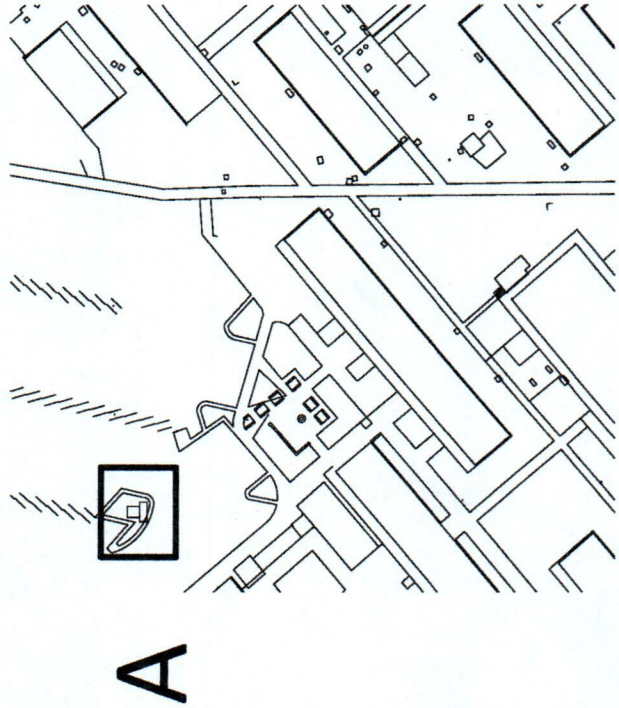

CONTRATISTA

ING. JAIMÉ A. SAENZ MUÑOZ  
RESIDENTE DE OBRA

REVISÓ

ING. SAUL GARCIA PONCE  
SUPERVISOR DE LA U.A.C.H.



 <p>UNIVERSIDAD AUTÓNOMA DE <b>CHIHUAHUA</b> RESIDENCIA DE OBRA</p>		<p>OBRA:</p> <p>INSTALACIÓN DE MEDIA TENSIÓN SUBTERRÁNEA DE LA FACULTAD DE ODONTOLOGÍA</p>	<p>ESTIMACION No.</p> <p>1 UNO</p>
<p>PERIODO:</p> <p>09 AL 20 DE FEBRERO DE 2024</p>	<p>CONTRATO No.:</p> <p>UACH-CCS-020101-2024/AD</p>	<p>RESIDENTE DE OBRA</p> <p>Jaime Alberto Saenz Muñoz</p>	
<p>FECHA DE ELABORACION:</p> <p>20 DE FEBRERO DE 2024</p>	<p>ACEPTO CONTRATISTA:</p> <p>COLUMBIA Ingeniería Civil Aplicada</p>	<p><b>FOTOS</b></p>	

No.	CONCEPTO
2.09	<p>SUMINISTRO E INSTALACIÓN DE BASE PARA TRANSFORMADOR BTTRR-6, INCLUYE: CORREDERAS, MÉNSULAS Y AISLADORES DE NEOPRENO, INCLUYE: MATERIALES, ACARREOS, CORTES, DESPERDICIOS, INSTALACIÓN, MANO DE OBRA, HERRAMIENTA, EQUIPO, MANIOBRAS LOCALES, ACARREOS, LIMPIEZA, A NIVEL DE OBRA TERMINADA Y TODO LO NECESARIO PARA SU CORRECTA EJECUCIÓN, P.U.O.T.</p>



CONTRATISTA

*(Signature)*

ING. JAIME A. SAENZ MUÑOZ  
RESIDENTE DE OBRA

REVISÓ

*(Signature)*

ING. SAUL GARCÍA PONCE  
SUPERVISOR DE LA U.A.C.H.









 <p>UNIVERSIDAD AUTÓNOMA DE <b>CHIHUAHUA</b> RESIDENCIA DE OBRA</p>	<b>OBRA:</b> INSTALACIÓN DE MEDIA TENSION SUBTERRÁNEA DE LA FACULTAD DE ODONTOLOGÍA		ESTIMACION No.	
	<b>PERIODO:</b> 09 DE FEBRERO AL 09 DE MAYO DE 2024	<b>CONTRATO No.:</b> UACH-CCS-020101-2024/AD		RESIDENTE DE OBRA
<b>FECHA DE ELABORACION:</b> 20 DE FEBRERO DE 2024	<b>ACEPTO CONTRATISTA:</b> COLUMBIA Ingeniería Civil Aplicada		Jaime Alberto Saenz Muñoz	

**CROQUIS**

No.	CONCEPTO
2.10	SUMINISTRO E INSTALACIÓN DE BASE PARA TRANSFORMADOR BTMRMTB-4, INCLUYE: CORREDERAS, MÉNSULAS Y AISLADORES DE NEOPRENO, INCLUYE: MATERIALES, ACARREOS, CORTES, DESPERDICIOS, INSTALACIÓN, MANO DE OBRA, HERRAMIENTA, EQUIPO, MANIOBRAS LOCALES, ACARREOS, LIMPIEZA, A NIVEL DE OBRA TERMINADA Y TODO LO NECESARIO PARA SU CORRECTA EJECUCIÓN, P.U.O.T.

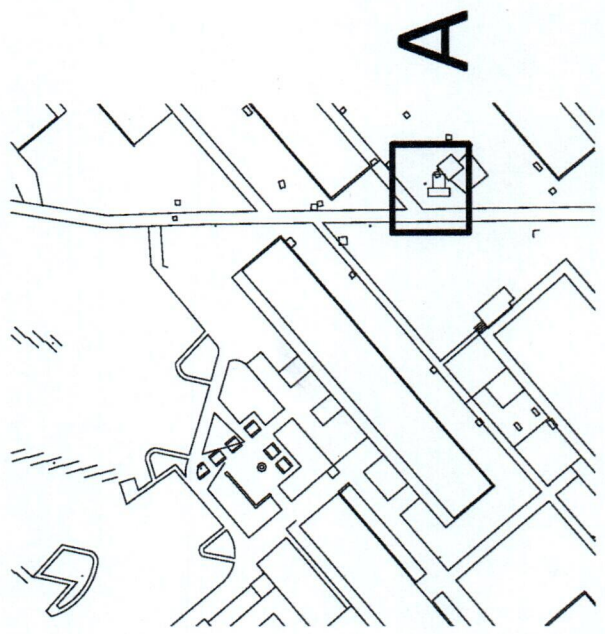

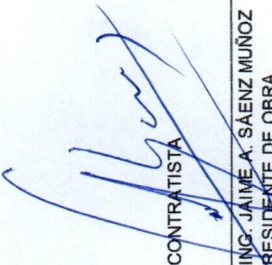
  
 CONTRATISTA  
 ING. JAIME A. SAENZ MUÑOZ  
 RESIDENTE DE OBRA

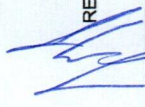
  
 REVISÓ  
 ING. SAUL GARCÍA PONCE  
 SUPERVISOR DE LA U.A.C.H.





 <p>UNIVERSIDAD AUTÓNOMA DE <b>CHIHUAHUA</b> RESIDENCIA DE OBRA</p>		<p>OBRA: INSTALACIÓN DE MEDIA TENSIÓN SUBTERRÁNEA DE LA FACULTAD DE ODONTOLOGÍA</p>	<p>ESTIMACIÓN No. UNO</p>
<p>PERIODO: 09 DE FEBRERO AL 09 DE MAYO DE 2024</p>	<p>CONTRATO No.: UACH-CCS-020101-2024/AD</p>	<p>RESIDENTE DE OBRA Jaime Alberto Saenz Muñoz</p>	
<p>FECHA DE ELABORACION: 20 DE FEBRERO DE 2024</p>	<p>ACEPTO CONTRATISTA: COLUMBIA Ingeniería Civil Aplicada</p>	<p><b>FOTOS</b></p>	

No.	CONCEPTO
2.10	<p>SUMINISTRO E INSTALACIÓN DE BASE PARA TRANSFORMADOR BTMRMTB-4, INCLUYE: CORREDERAS, MÉNSULAS Y AISLADORES DE NEOPRENO, INCLUYE: MATERIALES, ACARREOS, CORTES, DESPERDICIOS; INSTALACIÓN, MANO DE OBRA, HERRAMIENTA, EQUIPO, MANIOBRAS LOCALES, ACARREOS, LIMPIEZA, A NIVEL DE OBRA TERMINADA Y TODO LO NECESARIO PARA SU CORRECTA EJECUCIÓN, P.U.O.T.</p>

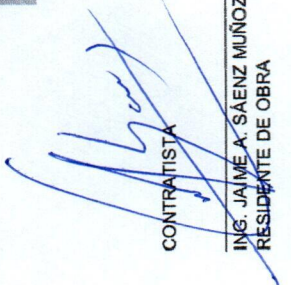

CONTRATISTA  
  
ING. JAIME A. SAENZ MUÑOZ  
RESIDENTE DE OBRA

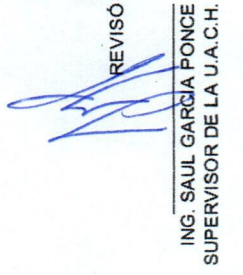
REVISÓ  
  
ING. SAUL GARCÍA PONCE  
SUPERVISOR DE LA U.A.C.H.









UNIVERSIDAD AUTÓNOMA DE  
**CHIHUAHUA**

RESIDENCIA DE OBRA

OBRA:		ESTIMACIÓN No.	
INSTALACIÓN DE MEDIA TENSIÓN SUBTERRÁNEA DE LA FACULTAD DE ODONTOLOGÍA		1 UNO	
PERIODO:	CONTRATO No.:	RESIDENTE DE OBRA	
09 AL 20 DE FEBRERO DE 2024	UACH-CCS-020101-2024/AD	Jaime Alberto Saenz Muñoz	
FECHA DE ELABORACION:	ACEPTO CONTRATISTA:		
20 DE FEBRERO DE 2024	COLUMBIA Ingeniería Civil Aplicada		

### CROQUIS

No.	CONCEPTO
2.11	<p>SUMINISTRO E INSTALACIÓN DE TRANSFORMADOR TIPO PEDESTAL, OPERACIÓN ANILLO 150 KVA, 22,860- 220/127, ESTRELLA ESTRELLA, MARCA IESSA O SIMILAR, INCLUYE: MATERIALES, ACARREOS, CORTES, DESPERDICIOS, INSTALACIÓN, MANO DE OBRA, HERRAMIENTA, EQUIPO, MANIOBRAS LOCALES, ACARREOS, LIMPIEZA, A NIVEL DE OBRA TERMINADA Y</p> <p>TODO LO NECESARIO PARA SU CORRECTA EJECUCIÓN, P.U.O.T.</p>

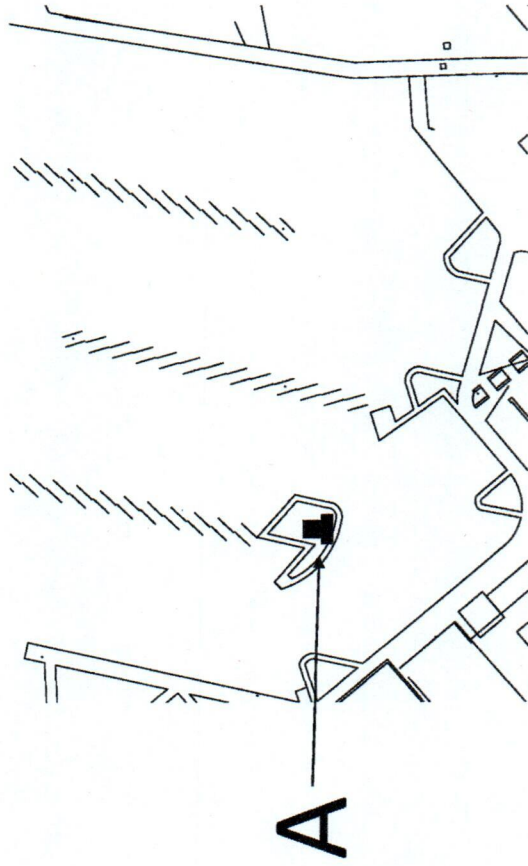

CONTRATISTA

ING. JAIME A. SAENZ MUÑOZ  
RESIDENTE DE OBRA

REVISÓ

ING. SAUL GARCÍA PONCE  
SUPERVISOR DE LA U.A.C.H.





 <p>UNIVERSIDAD AUTÓNOMA DE <b>CHIHUAHUA</b> RESIDENCIA DE OBRA</p>		<p>OBRA:</p> <p><b>INSTALACIÓN DE MEDIA TENSIÓN SUBTERRÁNEA DE LA FACULTAD DE ODONTOLOGÍA</b></p>	<p>ESTIMACION No.</p> <p>1 UNO</p>
<p>PERIODO:</p> <p>09 AL 20 DE FEBRERO DE 2024</p>	<p>CONTRATO No.:</p> <p>UACH-CCS-020101-2024/AD</p>	<p>ACEPTO CONTRATISTA:</p> <p>COLUMBIA Ingeniería Civil Aplicada</p>	<p>RESIDENTE DE OBRA</p> <p>Jaime Alberto Saenz Muñoz</p>
<p>FECHA DE ELABORACION:</p> <p>20 DE FEBRERO DE 2024</p>			

**FOTOS**

No.	<p><b>CONCEPTO</b></p> <p>SUMINISTRO E INSTALACIÓN DE TRANSFORMADOR TIPO PEDESTAL, OPERACIÓN ANILLO 150 KVA, 22.860- 220/127, ESTRELLA, MARCA IESSA O SIMILAR, INCLUYE: MATERIALES, ACARREOS, CORTES, DESPERDICIOS, INSTALACIÓN, MANO DE OBRA, HERRAMIENTA, EQUIPO, MANIOBRAS LOCALES, ACARREOS, LIMPIEZA, A NIVEL DE OBRA TERMINADA Y TODO LO NECESARIO PARA SU CORRECTA EJECUCIÓN.</p> <p>P.U.O.T.</p>
2.11	



CONTRATISTA

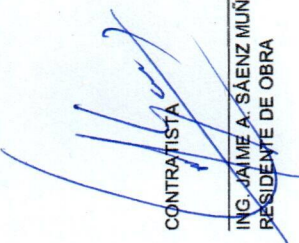

ING. JAIME A. SAENZ MUÑOZ  
RESIDENTE DE OBRA

REVISÓ

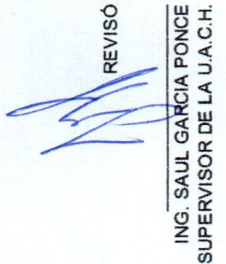

ING. SAUL GARCIA PONCE  
SUPERVISOR DE LA U.A.C.H.









 <p>UNIVERSIDAD AUTÓNOMA DE <b>CHIHUAHUA</b> RESIDENCIA DE OBRA</p>	<p><b>OBRA:</b> INSTALACIÓN DE MEDIA TENSIÓN SUBTERRÁNEA DE LA FACULTAD DE ODONTOLOGÍA</p> <p><b>ESTIMACIÓN No.</b> 1 UNO</p>
<p><b>PERIODO:</b> 09 AL 20 DE FEBRERO DE 2024</p> <p><b>FECHA DE ELABORACIÓN:</b> 20 DE FEBRERO DE 2024</p>	<p><b>CONTRATO No.:</b> UACH-CCS-020101-2024/AD</p> <p><b>ACEPTO CONTRATISTA:</b> COLUMBIA Ingeniería Civil Aplicada</p>
<p><b>RESIDENTE DE OBRA</b> Jaime Alberto Saenz Muñoz</p>	

### CROQUIS

No.	CONCEPTO
2.12	<p>SUMINISTRÓ E INSTALACIÓN DE TRANSFORMADOR TIPO PEDESTAL, OPERACIÓN ANILLO 300 KVA, 22.860- 220/127, ESTRELLA ESTRELLA, MARCA IESSA O SIMILAR, INCLUYE: MATERIALES, ACARREOS, CORTES, DESPERDICIOS, INSTALACIÓN, MANO DE OBRA, HERRAMIENTA, EQUIPO, MANIOBRAS LOCALES, ACARREOS, LIMPIEZA, A NIVEL DE OBRA TERMINADA Y</p> <p>TODO LO NECESARIO PARA SU CORRECTA EJECUCIÓN, P.U.O.T.</p>

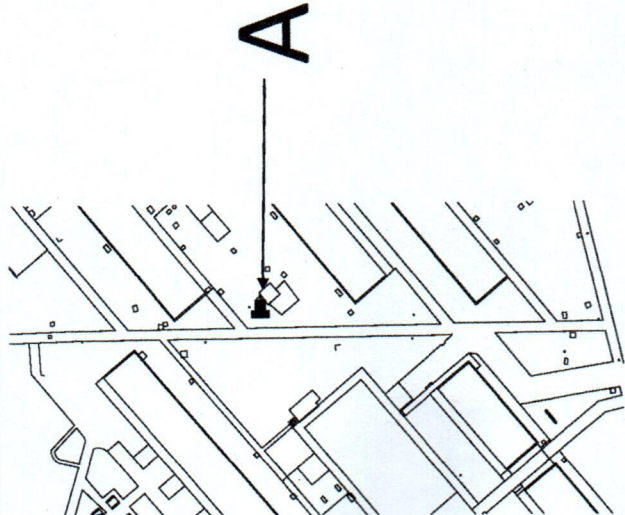

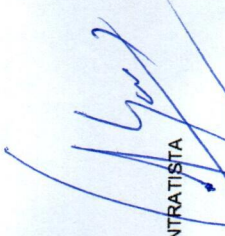
CONTRATISTA  
  
 ING. JAIME A. SAENZ MUÑOZ  
 RESIDENTE DE OBRA

REVISÓ  
  
 ING. SAUL GARCIA PONCE  
 SUPERVISOR DE LA U.A.C.H.



 <p>UNIVERSIDAD AUTÓNOMA DE <b>CHIHUAHUA</b> RESIDENCIA DE OBRA</p>		<p>OBRA:</p> <p>INSTALACIÓN DE MEDIA TENSIÓN SUBTERRÁNEA DE LA FACULTAD DE ODONTOLOGÍA</p>		ESTIMACIÓN No.	1 UNO
<p>PERIODO:</p> <p>09 AL 20 DE FEBRERO DE 2024</p>		<p>CONTRATO No.:</p> <p>UACH-CCS-020101-2024/AD</p>		RESIDENTE DE OBRA	
<p>FECHA DE ELABORACION:</p> <p>20 DE FEBRERO DE 2024</p>		<p>ACEPTO CONTRATISTA:</p> <p>COLUMBIA Ingeniería Civil Aplicada</p>		Jaime Alberto Saenz Muñoz	

**FOTOS**

No.	CONCEPTO
2.12	<p>SUMINISTRÓ E INSTALACIÓN DE TRANSFORMADOR TIPO PEDESTAL, OPERACIÓN ANILLO 300 KVA, 22,860- 220/127, ESTRELLA ESTRELLA, MARCA IESSA O SIMILAR, INCLUYE: MATERIALES, ACARREOS, CORTES, DESPERDICIOS, INSTALACIÓN, MANO DE OBRA, HERRAMIENTA, EQUIPO, MANIOBRAS LOCALES, ACARREOS, LIMPIEZA, A NIVEL DE OBRA TERMINADA Y TODO LO NECESARIO PARA SU CORRECTA EJECUCIÓN, P.U.O.T.</p>

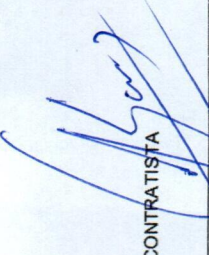

CONTRATISTA  
  
 ING. JAIME A. SAENZ MUÑOZ  
 SUPERVISOR DE OBRA

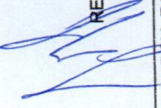
REVISÓ  
  
 ING. SAUL GARCÍA PONCE  
 SUPERVISOR DE LA U.A.C.H.





UNIVERSIDAD AUTÓNOMA DE  
CHIHUAHUA

**ACUSE**

Chihuahua, Chih. a 19 de abril del 2024  
No. de oficio: CCS/258/2024

**Lic. Alberto Eloy Espino Dickens**  
**Director Administrativo**  
**Universidad Autónoma de Chihuahua**  
**Presente. -**

Anexo a la presente factura **No. 497** de fecha 16 de abril del presente año, de la persona moral **COLUMBIA INGENIERIA CIVIL APLICADA S.A. DE C.V.**, por un monto de **\$ 962,237.16 (Novecientos sesenta y dos mil doscientos treinta y siete pesos 16/100 M.N.)** correspondiente al pago de la **Estimación no. 2 (DOS)** del contrato de obra No. **UACH-CCS-020101-2024/AD** relativo a los trabajos de **INSTALACIÓN DE MEDIA TENSIÓN SUBTERRÁNEA DE LA FACULTAD DE ODONTOLOGÍA, UBICADA EN CAMPUS I.**

Cabe señalar que la presente será cubierta con **RECURSOS PROPIOS** según oficio de aprobación DC-479/2023 de fecha 15 de diciembre del 2023.

Anexo datos bancarios en caso de hacer transferencia:

**BANCO: Scotiabank**

**NÚMERO DE CUENTA:** [REDACTED]

**CLABE INTERBANCARIA:** [REDACTED]

Lo anterior para el trámite que considere conveniente, sin más por el momento aprovecho la ocasión para enviarle un cordial saludo.

**ATENTAMENTE**  
**"Luchar Para Lograr, Lograr Para Dar"**

**Arq. Leonel Gerardo Loya Ortiz**  
**Encargado de la Coordinación de Construcción y Servicios**

C.c.p. – M.I. Luz del Rosario López Escobedo, Tesorera de la Universidad Autónoma de Chihuahua.  
C.c.p. – Archivo de la Coordinación de Construcción y Servicios

**COORDINACIÓN DE CONSTRUCCIÓN Y SERVICIOS**  
Circuito Universitario Campus I  
Av. Universidad S/N  
C.P. 31200 Chihuahua, Chih., México  
Tel: (52) 614.439.18.64 Ext. 4900  
**ccms@uach.mx**

**COORDINACIÓN DE  
CONSTRUCCIÓN Y SERVICIOS**



UNIVERSIDAD AUTÓNOMA DE CHIHUAHUA



UNIVERSIDAD AUTÓNOMA DE CHIHUAHUA  
**RECIBIDO**

12.03 19 ABR 2024

**DIRECCION ADMINISTRATIVA** POR UN 2024

*Luisa Ontiveros* **ES EL CÁNCER DE MAMA**



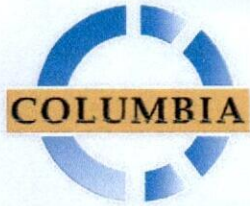

Ingenieria Civil Aplicada

### COLUMBIA INGENIERIA CIVIL APLICADA

CIC960808U33  
RÉGIMEN FISCAL: 626 - Régimen Simplificado de Confianza  
JOSE KANTUN, 5703, Francisco I. Madero, 31030, Chihuahua, Chihuahua, México  
Tel. 6142354811

### CLIENTE

UNIVERSIDAD AUTONOMA DE CHIHUAHUA  
UAC681018EG1  
USO CFDI: I01 - Construcciones.  
DOMICILIO FISCAL: 31000  
REGIMEN FISCAL: 603 - Personas Morales con Fines no Lucrativos  
Av. Escorza, 900, Zona Centro, 31000, Chihuahua, Chihuahua, México

Factura 497

FOLIO FISCAL (UUID)

F9162A47-1CAB-4850-BFA6-8125D66D51F7

NO. DE SERIE DEL CERTIFICADO DEL SAT

00001000000506204896

NO. DE SERIE DEL CERTIFICADO DEL EMISOR

00001000000513495964

FECHA Y HORA DE CERTIFICACIÓN

2024-04-16T09:42:50

RFC PROVEEDOR DE CERTIFICACIÓN

STA090320689

FECHA Y HORA DE EMISIÓN DE CFDI

2024-04-16T09:25:41

LUGAR DE EXPEDICIÓN

31030

### CFDI'S RELACIONADOS (RELACIÓN: 07 - CFDI por aplicación de anticipo)

94E5D9A0-72DC-4BF8-8C28-2DF56FB715C4

CONCEPTOS						
Cantidad	Unidad	Descripción	Precio Unitario	Descuento	Objeto Imp.	Importe
1.00	E48	ESTIMACIÓN NO. 2 (DOS) DEL CONTRATO NO. UACH-CCS-020101-2024/AD RELATIVO A LOS TRABAJOS DE INSTALACION DE MEDIA TENSION SUBTERRANEA DE LA FACULTAD DE ODONTOLOGIA UBICADA EN CAMPUS I. SUMA ESTA ESTIMACIÓN \$1,185,021.13 I.V.A. DEL IMPORTE \$189,603.38 SUB-TOTAL \$1,374,624.51 AMORT. ANTICIPO \$355,506.34 I.V.A. DE ANTICIPO \$56,881.01 SUB-TOTAL \$629,514.79 I.V.A. \$132,722.37 TOTAL \$962,237.16  SALDO NETO A PAGAR \$962,237.16  Clave Prod. Serv. - 72121406 Servicio de construcción de edificios de escuelas Impuestos: Traslados: 002 IVA Base - 829514.79 Tasa - 0.160000 Importe - \$132,722.37	\$ 1,185,021.13	\$ 355,506.34	02 - Si objeto de impuesto.	\$ 1,185,021.13

IMPORTE CON LETRA

NOVECIENTOS SESENTA Y DOS MIL DOSCIENTOS TREINTA Y SIETE PESOS, 16/100 MXN

SUBTOTAL ANTES DESCUENTO

\$ 1,185,021.13

TIPO DE COMPROBANTE

1 - Ingreso

DESCUENTO

\$ 355,506.34

FORMA DE PAGO

99 - Por definir

SUBTOTAL

\$ 829,514.79

MÉTODO DE PAGO

PPD - Pago en parcialidades o diferido

TRASLADO IVA TASA 0.160000

\$ 132,722.37

MONEDA

MXN - Peso Mexicano

TOTAL

\$ 962,237.16

VERSION

4.0

EXPORTACION

01 - No aplica

### SELLO DIGITAL DEL CFDI

Jx1kiauF+BgXkVR4/5GY9zG6v92Cw68/dI74+25LPkozRPbwoS1i2f7L81bKT3r2qCSmm/L/OdghjOHIXJ73mxBSngNlxzjkY1nNHJKbgWGKYis/EeCZjdCbX15clsCSSCm e0boH6KWKlatrH9LEw8XX6sL18gRSZf9NvyYhVjYfOrUg+zO6+IDZ9gq96rz4EA/pWSB50UMqJdzdl6FjHrmtTBDIDzj0Wrd75lxNmV7LJAs3x1v3Ww5uGWWEpeq6X11 uFCiQyU1/ieiXsMZA2OuuSZ411i3+jHdhLlh0vA8qQ9VPV1VRNqyTTTvulDH5Mk5vBv0loGRXeA==

### SELLO DIGITAL DEL SAT

CRP9jBfb4FI2I2Jc4CkklUYKclncDOiph4V8rog5cwZpt98lThk6dzAfj7IfvA0R4rYWM5WNjdQAO5cOTdt7SKGK0PdHqIPqNrNKfp91Jf1qNow3fllRqrYssxn5ASIOug2DW4 aGq5xOkCVZelMb8nsjHlnd7SgxbPY1dcr5ODHqJk6qtlrYiBoGQ6hyarM3x86ocCOFyoeE9zwpJmvDyIzKLSQ+dmZcUloRYlkakdYVRkGoOy4fgozUEGnau7xaJkiGzYQe UKY7mPllu6RPVDkpbvndydsq4JesvHwANEH7aNfpaTmyJEtguaxAeLp7nvzXnNIBDJOA4MULmw==

### CADENA ORIGINAL DEL COMPLEMENTO DE CERTIFICACIÓN DIGITAL DEL SAT

||1.1|F9162A47-1CAB-4850-BFA6-8125D66D51F7|2024-04-16T09:42:50|STA090320689|Jx1kiauF+BgXkVR4/5GY9zG6v92Cw68/dI74+25LPkozRPbwoS1i2f7L81bKT3r2qCSmm/L/OdghjOHIXJ73mxBSngNlxzjkY1nNHJKbgWG KYis/EeCZjdCbX15clsCSSCme0boH6KWKlatrH9LEw8XX6sL18gRSZf9NvyYhVjYfOrUg+zO6+IDZ9gq96rz4EA/pWSB50UMqJdzdl6FjHrmtTBDIDzj0Wrd75lxNmV7LJ As3x1v3Ww5uGWWEpeq6X11uFCiQyU1/ieiXsMZA2OuuSZ411i3+jHdhLlh0vA8qQ9VPV1VRNqyTTTvulDH5Mk5vBv0loGRXeA==|00001000000506204896||



Folios Digitales premium® CFDI

Descargue gratis este comprobante

en formato digital .XML ingresando a: [foliosdigitales.blikon.com/xml](https://foliosdigitales.blikon.com/xml)

Este documento es una representación impresa de un CFDI.

Para facturar en línea ingresa a: [foliosdigitales.blikon.com](https://foliosdigitales.blikon.com)

Página 1 de 1



This XML file does not appear to have any style information associated with it. The document tree is shown below.

```
<cfdi:Comprobante xmlns:xsi="http://www.w3.org/2001/XMLSchema-
instance" xmlns:cfdi="http://www.sat.gob.mx/cfd/4" xsi:schemaLocation="http://www.sat.gob.mx/cfd/4
http://www.sat.gob.mx/sitio_internet/cfd/4/cfdv40.xsd" Version="4.0" Folio="497" Fecha="2024-04-
16T09:25:41" Sello="JxlfkIauF+BgXkVR4/5GY9zG6v92Cw68/d174+25LPkozRPbwoS1i2f7L81bKT3r2qCSmr/L/OdghjOHIXJ73mxBS
ngNlxzjzkYlNHNHJKbgWGKYis/EeCZjdQbX15cIsCSSCme0boH6KWKIatrH9LEw8XX6sL18gRSZf9NvyYhVjYfOrUg+zO6+1DZ9gq96rz4EA/p
WSB50UMqJdzd116FjHrmetTBDIDzj0WrD7S1xNmVf7LJAs3x1v3Ww5uGWVEpeq6XIlufCfQyU1/ieiXsmZHA20uuSZ41113+jHdhLIh0vA8qQ
9VPV1VRNqyTfTVvuIDH5Mk5/vBv0IoGRXeA==" FormaPago="99" NoCertificado="00001000000513495964" Certificado="MIIGU
jCCBDqgAwIBAgIUMDAwMDEwMDAwMDA1MTM0OTU5NjQwDQYJKoZIhvcNAQELBQAwggGEMSAwHgYDVQQDBdBVVRPUK1EQUQgQ0VSVElGSUNBRE
9SQTEuMCwGALUECgwlU0VSUk1DSU8gREUgQURNSU5JU1RSQUNJT04gVFJQVUQVJQTEAmBgGALUECwRU0FUGU1UyBv0IoGRXeA==" MIIGU
oBgkqhkiG9w0BCQEWG2NvbnRhy3RvLnRlY25pY29Ac2F0LmdvYi5teDEmMCQGAUUECQwDQVYUeHjREFMR08gNzcsIENPTC4gR1VFU1JFUK8x
DjAMBgNVBBEMBTAMzAwMwQswCQYDVQQGEwJNWEZEMzBmBgGALUECAwQ01VREFEIERFIElFWE1DTzETMBEGA1UEBwwKQ1VBUHURU1FQzEwMzBmBg
1UELRMMU0FUOTcWzAxTk4zMVwvWmVwYjYKozIhvcNAQKCE0lyZXNwb25zYWJsZTogQURNSU5JU1RSQUNJT04gQ0VOVFJBTCTBERSBTRVJWSUNJT1
MgVFJQVUQVJQTE1MgQ0VJQ09VTFJQVUQVJQTE1MgQ0VUURTAeFw0yMjA2MTYwMDU2MTFAFaFw0yMjA2MTYwMDU2MTFAFMIIBHZE0MDIGALUEAxAQ09MVU1
CSUEG5U5HRU5JRUVJQSBDSVZJTCBBUEXJQ0FEQSBTQSBERSBDBVJEMDIDIGALUEKRM09MVU1CSUEG5U5HRU5JRUVJQSBDSVZJTCBBUEXJQ0FE
QSBTQSBERSBDBVJEMDIDIGALUEChMrQ09MVU1CSUEG5U5HRU5JRUVJQSBDSVZJTCBBUEXJQ0FEQSBTQSBERSBDBVJEMDIDIGALUEChMrQ09MVU1
DA4VTMzIC8gU0FHRzU4MDQyME1ZQTEeMBwGALUEBRMVIC8gU0FHSjU4MDQyMEhDSE5STTA0MTQwMgYDVQQLEytDT0xvTUJQSBTJkdFTk1FUK
NBHREMBAf8EAjAAMAsGALUdDwQEAwIGwDANBgkqhkiG9w0BAQsFAAOCAQ8AMIIBCgKCAQEAstgVn0fww9ayeRn070UOLON//CXcAyj9
UweBsCQqnT6jdVy2/MvfdRi8yBzsu6FR9ral268ecvt/ENvVvVt7W9p1NpGpu3Fj84z7iZUGazbh0v0VgXLICnHqFV1RPuxU6xpozemvJo
TUVswsCy49wS1qgvbrv+inBghkROD0Wq/O6eyyaPoeEBu3koRntozBvGca+sgo8U8GHThG2xI0r9EjvHbFCMYv31qKub/wX30NIy6/L/1Z01Zx
paQSOoQpIy3j/4apV/VO0yHuq4wrxDL5MU8Kv7mVhkYb3E3iBrINF/DeOY1TGkqOwdGyl7DCMXAJI+fDSxi+o7ezN1X0QIDAQABox0wGzAMBg
NVHRMBAf8EAjAAMAsGALUdDwQEAwIGwDANBgkqhkiG9w0BAQsFAAOCAQ8AMIIBCgKCAQEAstgVn0fww9ayeRn070UOLON//CXcAyj9
UweBsCQqnT6jdVy2/MvfdRi8yBzsu6FR9ral268ecvt/ENvVvVt7W9p1NpGpu3Fj84z7iZUGazbh0v0VgXLICnHqFV1RPuxU6xpozemvJo
LkjsjA+ffv3HI010oa5v9Eaxpv24maNTYPg9GFInG1JWZqNG/8x0H43a6PhtpRBHWhP4CvSovKH2PsMe3Ys/2DQ52qee+LaktB5fTUmK5NvH3
GWdsywi5ahefl3ZOWBgn/ZIqviCCC28Kmkz0bpiQ5F1zsA01CCrQeYpwr/yCfXgy++GPE8Q4+uYhJ25+iWVJLHkSvC8mtpIztj2R8MpJfUPj
JcF32h01Pt80jKSYAExZaShCgig0KeV19VYPZGX2+JuWr/K3EYRG75jr1Dlq5GEhChvmM4T7OoyXzWNjT2hoLjn3Iwg0JI+9ZwHUK1rHauF/n
fLfaegd6ypiug0uY+Yx/1Fr5u030e9yGbeQpUizSSdqTnWkArcRCa4UYimhhM/0AVED7jUHLUVcz4sr4CI90=" SubTotal="1185021.1
3" Descuento="355506.34" Moneda="MXN" Total="962237.16" TipoDeComprobante="I" Exportacion="01" MetodoPago="PP
D" LugarExpedicion="31030">
<cfdi:CfdiRelacionados TipoRelacion="07">
<cfdi:CfdiRelacionado UUID="94E5D9A0-72DC-4BF8-8C28-2DF56FB715C4"/>
</cfdi:CfdiRelacionados>
<cfdi:Emisor Rfc="CIC960808U33" Nombre="COLUMBIA INGENIERIA CIVIL APLICADA" RegimenFiscal="626"/>
<cfdi:Receptor Rfc="UAC681018EG1" Nombre="UNIVERSIDAD AUTONOMA DE
CHIHUAHUA" DomicilioFiscalReceptor="31000" RegimenFiscalReceptor="603" UsoCFDI="I01"/>
<cfdi:Conceptos>
<cfdi:Concepto ClaveProdServ="72121406" Cantidad="1" ClaveUnidad="E48" Descripcion="ESTIMACIÓN NO. 2 (DOS)
DEL CONTRATO NO. UACH-CCS-020101-2024/AD RELATIVO A LOS TRABAJOS DE INSTALACION DE MEDIA TENSION SUBTERRANEA
DE LA FACULTAD DE ODONTOLOGIA UBICADA EN CAMPUS I. SUMA ESTA ESTIMACIÓN $1,185,021.13 I.V.A. DEL IMPORTE
$189,603.38 SUB-TOTAL $1,374,624.51 AMORT. ANTICIPO $355,506.34 I.V.A. DE ANTICIPO $56,881.01 SUB-TOTAL
$829,514.79 I.V.A. $132,722.37 TOTAL $962,237.16 SALDO NETO A PAGAR
$962,237.16" ValorUnitario="1185021.13" Importe="1185021.13" Descuento="355506.34" ObjetoImp="02">
<cfdi:Impuestos>
<cfdi:Traslados>
<cfdi:Traslado Base="829514.79" Impuesto="002" TipoFactor="Tasa" TasaOcuota="0.160000" Importe="132722.366400
"/>
</cfdi:Traslados>
</cfdi:Impuestos>
</cfdi:Concepto>
</cfdi:Conceptos>
<cfdi:Impuestos TotalImpuestosTrasladados="132722.37">
<cfdi:Traslados>
<cfdi:Traslado Base="829514.79" Impuesto="002" TipoFactor="Tasa" TasaOcuota="0.160000" Importe="132722.37"/>
</cfdi:Traslados>
</cfdi:Impuestos>
<cfdi:Complemento>
<tfd:TimbreFiscalDigital xmlns:tfd="http://www.sat.gob.mx/TimbreFiscalDigital" Version="1.1" RfcProvCertif="S
TA0903206B9" UUID="F9162A47-1CAB-4850-BFA6-8125D66D51F7" FechaTimbrado="2024-04-
16T09:42:50" SelloCFD="JxlfkIauF+BgXkVR4/5GY9zG6v92Cw68/d174+25LPkozRPbwoS1i2f7L81bKT3r2qCSmr/L/OdghjOHIXJ73m
xBSngNlxzjzkYlNHNHJKbgWGKYis/EeCZjdQbX15cIsCSSCme0boH6KWKIatrH9LEw8XX6sL18gRSZf9NvyYhVjYfOrUg+zO6+1DZ9gq96rz4EA
A/pWSB50UMqJdzd116FjHrmetTBDIDzj0WrD7S1xNmVf7LJAs3x1v3Ww5uGWVEpeq6XIlufCfQyU1/ieiXsmZHA20uuSZ41113+jHdhLIh0vA
8qQ9VPV1VRNqyTfTVvuIDH5Mk5/vBv0IoGRXeA==" NoCertificadoSAT="00001000000506204896" SelloSAT="CRP9jBf54F12I2Jc4
CkkiUYKciIncD0iph4V8rog5cwZpt9itThk6dzAfj7IfvA0R4rYWM5wnjDQA05c0Tdt7SKGK0PdHq1PqNrnKf91IjFlqNow3flLRqrYssxn5
ASiOug2DW4aGq5xOkCzVeImb8nsjHind7SgxbPYldcr5ODHqJk6qtlrYiBoGQ6hyarM3xB6ocCOFyoeE9zwpJmVdyizkL6Q+dmzCuforylka
kdYVRkGoOy4fgozUEGnau7xaJkiGzYQeUKYTMPIIu6RPVdkpbvdnydsqo4JesvHwANEH7anfpaTmyJEtguaxAeLp7nvzXxN1BDJOA4MULMw=="
xsi:schemaLocation="http://www.sat.gob.mx/TimbreFiscalDigital
http://www.sat.gob.mx/sitio_internet/cfd/TimbreFiscalDigital/TimbreFiscalDigitalv11.xsd"/>
</cfdi:Complemento>
</cfdi:Comprobante>
```





### Estimado Proveedor

A continuación se detalla el resultado de la validación realizada ante el Sistema de Administración Tributaria de los documentos recibidos. Para dudas o aclaraciones comunicarse al (614) 439-15-00 Ext. 2018

**Folio de validación:** 193848  
**Nombre del proveedor:** COLUMBIA INGENIERIA CIVIL APLICADA  
**RFC:** CIC960808U33  
**Fecha de validación de Factura:** 16/04/2024  
**Importe:** \$962,237.16

### Información de la Factura

**Folio Factura:** 497  
**Folio Fiscal:** F9162A47-1CAB-4850-BFA6-8125D66D51F7  
**Forma de Pago:** Por definir  
**RFC Emisor:** CIC960808U33





UNIVERSIDAD AUTÓNOMA DE  
CHIHUAHUA

## UNIVERSIDAD AUTONOMA DE CHIHUAHUA

### RESUMEN DE ESTIMACION

OBRA:  INSTALACIÓN DE MEDIA TENSIÓN SUBTERRÁNEA DE LA FACULTAD DE ODONTOLÓGIA	No. CONTRATO	IMPORTE (CON IVA)
	UACH-CCS-020101-2024/AD	\$ 2,654,938.45
	IMPORTE CONTRATADO CON IVA INCLUIDO	\$ 2,654,938.45
	ESTIMACION No. 2 (DOS)	
POBLACION: CHIHUAHUA	PERIODO: 21 DE FEBRERO AL 20 DE MARZO DE 2024	
MUNICIPIO: CHIHUAHUA	ESTA ESTIMACION (CON IVA)	\$ 1,374,624.51
CONTRATISTA: COLUMBIA INGENIERIA CIVIL APLICADA S.A. DE C.V.	IMPORTE ACUMULADO ( CON I.V.A.)	\$ 2,463,923.73
RFC: CIC 960806 U33	SALDO POR EJERCER (CON IVA)	\$ 191,014.72
<b>TIPO DE OBRA</b>		
<b>RESUMEN</b>	<b>IMPORTE</b>	<b>OBSERVACIONES</b>
OBRA NORMAL	\$ 1,185,021.13	
OBRA ADICIONAL	\$ -	
OBRA EXTRAORDINARIA	\$ -	
<b>IMPORTE TOTAL ESTIMACION (SIN IVA)</b>	<b>\$ 1,185,021.13</b>	

<b>RESUMEN</b>	
SUMA ESTA ESTIMACION	\$ 1,185,021.13
I.V.A. DEL IMPORTE	\$ 189,603.38
SUB-TOTAL	\$ 1,374,624.51
AMORT. ANTICIPO	\$ 355,506.34
I.V.A. DE ANTICIPO	\$ 56,881.01
SUB-TOTAL	\$ 829,514.79
I.V.A.	\$ 132,722.37
<b>SALDO NETO A PAGAR</b>	<b>\$ 962,237.16</b>
(CON LETRA)	
(NOVECIENTOS SESENTA Y DOS MIL DOSCIENTOS TREINTA Y SIETE PESOS 16/100 M.N.)	

<b>FORMULÓ</b>	<b>REVISÓ</b>
INC. JAIME C. SAENZ CRANADOS COLUMBIA INGENIERIA CIVIL APLICADA S.A. DE C.V.	INC. SAUL CARCIA PONCE SUPERVISOR DE OBRA
	<b>REVISÓ</b>
	ARO. JAVIER LIMAS MADRIGAL JEFE DE SUPERVISORES DE OBRA
<b>AUTORIZÓ</b>	
ARO. LEONEL GERARDO LOYA ORTIZ ENCARGADO DE LA COORDINACIÓN DE CONSTRUCCIÓN Y SERVICIOS.	





UNIVERSIDAD AUTÓNOMA DE  
CHIHUAHUA

**SEGUIMIENTO FINANCIERO DE LA OBRA:**

**INSTALACIÓN DE MEDIA TENSIÓN SUBTERRÁNEA DE LA FACULTAD DE ODONTOLOGÍA**

**ESTIMACION No. 2 (DOS)**  
**PERIODO: 21 DE FEBRERO AL 20 DE MARZO DE 2024**

**CONTRATO No.: UACH-CCS-020101-2024/AD**

CONCEPTO	IMPORTE SIN I.V.A.	IMPORTE CON I.V.A.
IMPORTE DE CONTRATO	\$ 2,288,740.04	\$ 2,654,938.45
IMPORTE DE CONVENIO	\$ -	\$ -
<b>T O T A L</b>	<b>\$ 2,288,740.04</b>	<b>\$ 2,654,938.45</b>
ESTIMACION ACUMULADA ANTERIOR	\$ 939,051.05	\$ 1,089,299.22
ESTA ESTIMACION	\$ 1,185,021.13	\$ 1,374,624.51
ESTIMACION ACUMULADA	\$ 2,124,072.18	\$ 2,463,923.73
SALDO POR EJERCER	\$ 164,667.86	\$ 191,014.72

**2.- AMORTIZACION DE ANTICIPO**

CONCEPTO	IMPORTE SIN I.V.A.	IMPORTE CON I.V.A.
IMPORTE DE ANTICIPO	\$ 686,622.01	\$ 796,481.53
ACUMULADO ANTERIOR	\$ 281,715.32	\$ 326,789.77
ESTA ESTIMACION	\$ 355,506.34	\$ 412,387.35
ACUMULADO	\$ 637,221.66	\$ 739,177.13
POR AMORTIZAR	\$ 49,400.35	\$ 57,304.40

FORMULÓ

ING. JAIME G. SAENZ GRANADOS  
COLUMBIA INGENIERIA CIVIL APLICADA S.A. DE C.V.

REVISÓ

ING. SAÚL GARCÍA PONCE  
SUPERVISOR DE OBRA

REVISÓ

ARQ. JAVIER LIMAS MADRIGAL  
JEFE DE SUPERVISORES DE OBRA

AUTORIZÓ

ARQ. LEONEL GERARDO LOYA ORTIZ  
ENCARGADO DE LA COORDINACIÓN DE CONSTRUCCIÓN Y SERVICIOS.





UNIVERSIDAD AUTÓNOMA DE  
**CHIHUAHUA**

ESTIMACION No. 2 (DOS)  
PERIODO: 21 DE FEBRERO AL 20 DE MARZO DE 2024  
CONTRATISTA: COLUMBIA INGENIERIA CIVIL APLICADA S.A. DE C.V.  
CONTRATO No.: UACH-CCS-020101-2024/AD  
OBRA: **INSTALACIÓN DE MEDIA TENSION SUBTERRÁNEA DE LA FACULTAD DE  
ODONTOLÓGIA**

FECHA DE ELABORACIÓN: 21 DE MARZO DE 2024

CLAVE	DESCRIPCION	IMPORTE
-------	-------------	---------

**RESUMEN**

**OBRA:**

**NORMAL**

- 1 OBRA CIVIL
- 2 INSTALACIÓN ELECTRICA
- 3 LIMPIEZA

\$ 1,185,021.13  
 \$ 8,357.20  
 \$ 1,156,639.61  
 \$ 20,024.32

**ADICIONAL**

0 0

\$ -  
\$ -

**EXTRAORDINARIA**

0 0

\$ -  
\$ -

SUBTOTAL	\$	1,185,021.13
I.V.A. 16%	\$	189,603.58
TOTAL	\$	1,374,624.51

CONTRATISTA  
  
 ING. JAIMÉ A. SAENZ MUÑOZ  
 RESIDENTE DE OBRA

REVISÓ  
  
 ING. SAUL GARCÍA PONCE  
 SUPERVISOR DE LA U.A.C.H.





UNIVERSIDAD AUTÓNOMA DE  
**CHIHUAHUA**

**ESTIMACION No. 2 (DOS)**  
 PERIODO: 21 DE FEBRERO AL 20 DE MARZO DE 2024  
 CONTRATISTA: COLUMBIA INGENIERIA CIVIL APLICADA S.A. DE C.V.  
 CONTRATO No.: UACH-OCS-C20101-2024/AD  
**OBRA: INSTALACIÓN DE MEDIA TENSIÓN SUBTERRÁNEA DE LA FACULTAD DE  
 ODONTOLOGÍA**

FECHA DE ELABORACION: 2 DE MARZO DE 2024

CLAVE	DESCRIPCIÓN	UNIDAD	SEGÚN PRESUP.	ACUMULADO TOTAL	ACUMULADO ANTERIOR	ESTA ESTIMACION	PRECIO UNITARIO	IMPORTE ESTIMADO
<b>OBRA NORMAL</b>								
<b>1 OBRA CIVIL</b>								
<b>1.5 PROTECCIÓN</b>								
7.6	SUMINISTRO Y COLOCACIÓN DE CERCAS CON RIBACEROS DE 2.00 M DE ALTO, COLOCADA SOBRE PISO EXISTENTE INCLUYE: SUMINISTRO DE LOS MATERIALES, PUERTA DE ACCESO DE 1.00 M X 2.00 M, POSTE DE 2.1" X 2.1" DE 2.50 M DE ALTO, ABRAZADERA DE 2.1", MANO DE OBRA, HERRAMIENTA, EQUIPO, DESPERDICIOS, ACARREOS, LIMPIEZA DEL SITIO DE LOS TRABAJOS, Y TODO LO NECESARIO PARA LA CORRECTA EJECUCIÓN DE LOS TRABAJOS, P.U.O.T.	M	10.50	10.36	0.00	10.36	\$ 806.68	\$ 8,357.20
<b>TOTAL OBRA CIVIL</b>								
								\$ 8,357.20

<b>2 INSTALACIÓN ELÉCTRICA</b>								
2.01	SUMINISTRO E INSTALACIÓN DE GABINETE TIPO HIMEL, NEMA 3R, DE 80 X 60 X 30, MARCA ARGOS CON PORTACANDADO, INCLUYE: MATERIALES, ACARREOS, CORTES, DESPERDICIOS, INSTALACIÓN, MANO DE OBRA, HERRAMIENTA, EQUIPO, MANIOBRAS LOCALES, ACARREOS, LIMPIEZA, A NIVEL DE OBRA TERMINADA Y TODO LO NECESARIO PARA SU CORRECTA EJECUCIÓN, P.U.O.T.	PZA	1.00	1.00	0.00	1.00	\$ 6,618.59	\$ 6,618.59
2.02	SUMINISTRO E INSTALACIÓN DE INTERRUPTOR TÉRMO MAGNÉTICO 3X40C JXD63B400 35KA, MARCA SIEMENS O SIMILAR, INCLUYE: MATERIALES, ACARREOS, CORTES, DESPERDICIOS, INSTALACIÓN, MANO DE OBRA, HERRAMIENTA, EQUIPO, MANIOBRAS LOCALES, ACARREOS, LIMPIEZA, A NIVEL DE OBRA TERMINADA Y TODO LO NECESARIO PARA SU CORRECTA EJECUCIÓN, P.U.O.T.	PZA	1.00	1.00	0.00	1.00	\$ 33,137.97	\$ 33,137.97
2.03	SUMINISTRO E INSTALACIÓN DE INTERRUPTOR TÉRMO MAGNÉTICO 3X80C LMXD63B800 35KA, MARCA SIEMENS O SIMILAR, INCLUYE: MATERIALES, ACARREOS, CORTES, DESPERDICIOS, INSTALACIÓN, MANO DE OBRA, HERRAMIENTA, EQUIPO, MANIOBRAS LOCALES, ACARREOS, LIMPIEZA, A NIVEL DE OBRA TERMINADA Y TODO LO NECESARIO PARA SU CORRECTA EJECUCIÓN, P.U.O.T.	PZA	1.00	1.00	0.00	1.00	\$ 54,098.55	\$ 54,098.55
2.04	SUMINISTRO E INSTALACIÓN DE CABLE DE ALUMINIO CAL 300 LS 600V, MARCA CONDUIMEX O SIMILAR, INCLUYE: MATERIALES, ACARREOS, CORTES, DESPERDICIOS, INSTALACIÓN, MANO DE OBRA, HERRAMIENTA, EQUIPO, MANIOBRAS LOCALES, ACARREOS, LIMPIEZA, A NIVEL DE OBRA TERMINADA Y TODO LO NECESARIO PARA SU CORRECTA EJECUCIÓN, P.U.O.T.	M	224.00	16.00	0.00	16.00	\$ 294.40	\$ 4,710.40
2.05	SUMINISTRO E INSTALACIÓN DE CABLE DE ALUMINIO CAL 1/0 LS 600V, MARCA CONDUIMEX O SIMILAR, INCLUYE: MATERIALES, ACARREOS, CORTES, DESPERDICIOS, INSTALACIÓN, MANO DE OBRA, HERRAMIENTA, EQUIPO, MANIOBRAS LOCALES, ACARREOS, LIMPIEZA, A NIVEL DE OBRA TERMINADA Y TODO LO NECESARIO PARA SU CORRECTA EJECUCIÓN, P.U.O.T.	M	56.00	23.00	0.00	23.00	\$ 148.85	\$ 3,423.55

CONTRATISTA

REVISOR  
  
 ING. SAUL GARCÍA PONCE  
 SUPERVISOR DE LA U.A.C.H.





UNIVERSIDAD AUTÓNOMA DE  
**CHIHUAHUA**

**ESTIMACION No. 2 (DOS)**  
 PERIODO: 21 DE FEBRERO AL 20 DE MARZO DE 2024  
 CONTRATISTA: COLUMBIA INGENIERIA CIVIL APLICADA S.A. DE C.V.  
 CONTRATO No.: UACH-CCS-020101-2024/AD  
 OBRA: INSTALACIÓN DE MEDIA TENSIÓN SUBTERRÁNEA DE LA FACULTAD DE  
 ODONTOLOGÍA

FECHA DE ELABORACION: 21 DE MARZO DE 2024

CLAVE	DESCRIPCION	UNIDAD	SEGUN PRESUP.	ACUMULADO TOTAL	ACUMULADO ANTERIOR	ESTA ESTIMACION	PRECIO UNITARIO	IMPORTE ESTIMADO
2.11	SUMINISTRO E INSTALACIÓN DE TRANSFORMADOR TIPO PEDESTAL, OPERACIÓN ANILLO 150 KVA, 22,850-220/127, ESTRELLA ESTRELLA, MARCA IESSA O SIMILAR, INCLUYE: MATERIALES, ACARREOS, CORTES, DESPERDICIOS, INSTALACIÓN, MANO DE OBRA, HERRAMIENTA, EQUIPO, MANIOBRAS LOCALES, ACARREOS, LIMPIEZA, A NIVEL DE OBRA TERMINADA Y TODO LO NECESARIO PARA SU CORRECTA EJECUCIÓN, P.U.O.T.	PZA	1.00	1.00	0.50	0.50	\$ 226,531.65	\$ 113,265.83
2.12	SUMINISTRO E INSTALACIÓN DE TRANSFORMADOR TIPO PEDESTAL, OPERACIÓN ANILLO 300 KVA, 22,850-220/127, ESTRELLA ESTRELLA, MARCA IESSA O SIMILAR, INCLUYE: MATERIALES, ACARREOS, CORTES, DESPERDICIOS, INSTALACIÓN, MANO DE OBRA, HERRAMIENTA, EQUIPO, MANIOBRAS LOCALES, ACARREOS, LIMPIEZA, A NIVEL DE OBRA TERMINADA Y TODO LO NECESARIO PARA SU CORRECTA EJECUCIÓN, P.U.O.T.	PZA	1.00	1.00	0.50	0.50	\$ 401,934.38	\$ 200,967.19
2.13	CABLE XLIP, DE 25 KV, CA., 1/0, DE LA MARCA CONDUMEX, INCLUYE: SUMINISTRO DE MATERIALES, ACARREOS, INSTALACIÓN, PRUEBAS, MATERIALES, ACARREOS, CORTES, DESPERDICIOS, INSTALACIÓN, MANO DE OBRA, HERRAMIENTA, EQUIPO, MANIOBRAS LOCALES, ACARREOS, LIMPIEZA, A NIVEL DE OBRA TERMINADA Y TODO LO NECESARIO PARA SU CORRECTA EJECUCIÓN, P.U.O.T.	M	856.00	856.00	0.00	856.00	\$ 219.81	\$ 188,157.36
2.14	SUMINISTRO E INSTALACIÓN DE TERMINAL TIPO CODC, CLASE 25 KAVCAL 1/0, MARCA ELASTIMOLD O SIMILAR, INCLUYE: MANO DE OBRA, HERRAMIENTA, EQUIPO, MANIOBRAS LOCALES, ACARREOS, LIMPIEZA, A NIVEL DE OBRA TERMINADA Y TODO LO NECESARIO PARA SU CORRECTA EJECUCIÓN, P.U.O.T.	PZA	30.00	30.00	0.00	30.00	\$ 2,676.51	\$ 80,295.30
2.15	SUMINISTRO E INSTALACIÓN DE INSERTO APARTARRAYOS OCC 18KV., MARCA ELASTIMOLD O SIMILAR, INCLUYE: MANO DE OBRA, HERRAMIENTA, EQUIPO, MANIOBRAS LOCALES, ACARREOS, LIMPIEZA, A NIVEL DE OBRA TERMINADA Y TODO LO NECESARIO PARA SU CORRECTA EJECUCIÓN, P.U.O.T.	PZA	6.00	6.00	0.00	6.00	\$ 18,670.30	\$ 112,021.80
2.16	SUMINISTRO E INSTALACIÓN DE CABLE 30 ACS 7 NO 9, INCLUYE: MANO DE OBRA, HERRAMIENTA, EQUIPO, MANIOBRAS LOCALES, ACARREOS, LIMPIEZA, A NIVEL DE OBRA TERMINADA Y TODO LO NECESARIO PARA SU CORRECTA EJECUCIÓN, P.U.O.T.	M	350.00	350.00	0.00	350.00	\$ 299.89	\$ 104,961.50
2.17	CABLE DE COBRE DESNUDO CAL. 1/0, DE LA MARCA CONDUMEX, INCLUYE: SUMINISTRO DE MATERIALES, ACARREOS, INSTALACIÓN, PRUEBAS, MANO DE OBRA, HERRAMIENTA, EQUIPO, MANIOBRAS LOCALES, ACARREOS, LIMPIEZA, A NIVEL DE OBRA TERMINADA Y TODO LO NECESARIO PARA SU CORRECTA EJECUCIÓN, P.U.O.T.	M	18.00	5.00	0.00	5.00	\$ 290.46	\$ 1,452.30
2.18	SUMINISTRO E INSTALACIÓN DE CABLE PARA DERIVACIÓN TRIPLE OCC-13, 200A, CLASE 25 KV, MARCA ELASTIMOLD O SIMILAR, INCLUYE: SUMINISTRO DE MATERIALES, ACARREOS, INSTALACIÓN, PRUEBAS, MANO DE OBRA, HERRAMIENTA, EQUIPO, MANIOBRAS LOCALES, ACARREOS, LIMPIEZA, A NIVEL DE OBRA TERMINADA Y TODO LO NECESARIO PARA SU CORRECTA EJECUCIÓN, P.U.O.T.	PZA	6.00	6.00	0.00	6.00	\$ 17,553.93	\$ 105,323.58
2.19	<b>SISTEMA DE TIERRA</b> CABLE DE COBRE DESNUDO CAL. 4/0, DE LA MARCA CONDUMEX, INCLUYE: SUMINISTRO DE MATERIALES, ACARREOS, INSTALACIÓN, PRUEBAS, MANO DE OBRA, HERRAMIENTA, EQUIPO, MANIOBRAS LOCALES, ACARREOS, LIMPIEZA, A NIVEL DE OBRA TERMINADA Y TODO LO NECESARIO PARA SU CORRECTA EJECUCIÓN, P.U.O.T.	M	40.00	28.00	0.00	28.00	\$ 398.46	\$ 11,156.88

CONTRATISTA

REVISOR

ING. JAUIJE A. SAENZ MUÑOZ  
RESIDENTE DE OBRA

ING. SAUL GARCIA PONCE  
SUPERVISOR DE LA U.A.C.H.





UNIVERSIDAD AUTÓNOMA DE  
**CHIHUAHUA**

**ESTIMACION No. 2 (DOS)**  
 PERIODO: 21 DE FEBRERO AL 20 DE MARZO DE 2024  
 CONTRATISTA: COLUMBIA INGENIERIA CIVIL APLICADA S.A. DE C.V.  
 CONTRATO No.: UA-CH-CCS-020101-2024/AD  
 OBRA: INSTALACIÓN DE MEDIA TENSION SUBTERRÁNEA DE LA FACULTAD DE  
 ODONTOLOGIA

FECHA DE ELABORACION: 2 DE MARZO DE 2024

CLAVE	DESCRIPCION	UNIDAD	SEGUN PRESUP.	ACUMULADO TOTAL	ACUMULADO ANTERIOR	ESTA ESTIMACION	PRECIO UNITARIO	IMPORTE ESTIMADO
2.19.03	SUMINISTRO E INSTALACION DE VARILLAS C.W. 5/8" X 3 M. INCLUYE: SUMINISTRO DE MATERIALES, ACARREOS, INSTALACION, PRUEBAS, MANO DE OBRA, HERRAMIENTA, EQUIPO, MANIOBRAS LOCALES, ACARREOS, LIMPIEZA, A NIVEL DE OBRA TERMINADA Y TODO LO NECESARIO PARA SU CORRECTA EJECUCION, P.U.O.T.	PZA	11.00	11.00	0.00	11.00	\$ 1,010.94	\$ 11,120.34
2.19.04	SUMINISTRO E INSTALACION DE "CONEXION" EXOTERMICA TIPO CADWELD. INCLUYE: SUMINISTRO DE MATERIALES, ACARREOS, INSTALACION, PRUEBAS, MANO DE OBRA, HERRAMIENTA, EQUIPO, MANIOBRAS LOCALES, ACARREOS, LIMPIEZA, A NIVEL DE OBRA TERMINADA Y TODO LO NECESARIO PARA SU CORRECTA EJECUCION, P.U.O.T.	PZA	13.00	13.00	0.00	13.00	\$ 5,059.81	\$ 65,777.53
2.19.05	TUBO CONDUIT PARED GRUESA GALVANIZADO DE 1.63 MM (4") DE DIAMETRO. INCLUYE: SUMINISTRO DE MATERIALES, ACARREOS, CORTE, DESPERDICIOS, INSTALACION, MANO DE OBRA, EQUIPO, HERRAMIENTA, A NIVEL DE OBRA TERMINADA Y TODO LO NECESARIO PARA SU CORRECTA EJECUCION, P.U.O.T.	M	13.50	6.00	0.00	6.00	\$ 1,068.45	\$ 6,410.70
2.19.07	SUMINISTRO Y COLOCACION DE TERMINAL PREFORMADA ALTA TENSION 23 KV 1/C PARA INTERPERIE. INCLUYE: SUMINISTRO DE MATERIALES, ACARREOS, INSTALACION, PRUEBAS, MANO DE OBRA, HERRAMIENTA, EQUIPO, MANIOBRAS LOCALES, ACARREOS, LIMPIEZA, A NIVEL DE OBRA TERMINADA Y TODO LO NECESARIO PARA SU CORRECTA EJECUCION, P.U.O.T.	PZA	3.00	3.00	0.00	3.00	\$ 1,806.03	\$ 5,416.09
<b>2.2 TRANSICION</b>								
2.20.01	SUMINISTRO E INSTALACION DE CRUCETA FT 200, GALVANIZADA. INCLUYE: SUMINISTRO DE MATERIALES, ACARREOS, INSTALACION, PRUEBAS, MANO DE OBRA, HERRAMIENTA, EQUIPO, MANIOBRAS LOCALES, ACARREOS, LIMPIEZA, A NIVEL DE OBRA TERMINADA Y TODO LO NECESARIO PARA SU CORRECTA EJECUCION, P.U.O.T.	PZA	2.00	1.00	0.00	1.00	\$ 1,619.12	\$ 1,619.12
2.20.02	SUMINISTRO E INSTALACION DE APARTARRAYOS 18 KV. INCLUYE: SUMINISTRO DE MATERIALES, ACARREOS, INSTALACION, PRUEBAS, MANO DE OBRA, HERRAMIENTA, EQUIPO, MANIOBRAS LOCALES, ACARREOS, LIMPIEZA, A NIVEL DE OBRA TERMINADA Y TODO LO NECESARIO PARA SU CORRECTA EJECUCION, P.U.O.T.	PZA	3.00	3.00	0.00	3.00	\$ 4,100.58	\$ 12,301.74
2.20.03	SUMINISTRO E INSTALACION DE CORTACORRIENTES. INCLUYE: SUMINISTRO DE MATERIALES, ACARREOS, INSTALACION, PRUEBAS, MANO DE OBRA, HERRAMIENTA, EQUIPO, MANIOBRAS LOCALES, ACARREOS, LIMPIEZA, A NIVEL DE OBRA TERMINADA Y TODO LO NECESARIO PARA SU CORRECTA EJECUCION, P.U.O.T.	PZA	3.00	3.00	0.00	3.00	\$ 4,010.25	\$ 12,030.75
2.20.06	SUMINISTRO E INSTALACION DE BOTA Termcontractil 3 Salidas Para Tuberia 4". INCLUYE: SUMINISTRO DE MATERIALES, ACARREOS, INSTALACION, PRUEBAS, MANO DE OBRA, HERRAMIENTA, EQUIPO, MANIOBRAS LOCALES, ACARREOS, LIMPIEZA, A NIVEL DE OBRA TERMINADA Y TODO LO NECESARIO PARA SU CORRECTA EJECUCION, P.U.O.T.	PZA	1.00	1.00	0.00	1.00	\$ 771.13	\$ 771.13
2.20.07	SUMINISTRO E INSTALACION DE ABRAZADERA UL. INCLUYE: SUMINISTRO DE MATERIALES, ACARREOS, INSTALACION, PRUEBAS, MANO DE OBRA, HERRAMIENTA, EQUIPO, MANIOBRAS LOCALES, ACARREOS, LIMPIEZA, A NIVEL DE OBRA TERMINADA Y TODO LO NECESARIO PARA SU CORRECTA EJECUCION, P.U.O.T.	PZA	2.00	1.00	0.00	1.00	\$ 223.24	\$ 223.24

CONTRATISTA  
 ING. JAIME A. SAENZ MUNCZ  
 PRESIDENTE DE OBRA

REVISOR  
 ING. SULL GARCIA PONCE  
 SUPERVISOR DE LA U.A.C.H.





UNIVERSIDAD AUTÓNOMA DE  
**CHIHUAHUA**

ESTIMACION No. 2 (DOS)  
PERIODO: 21 DE FEBRERO AL 20 DE MARZO DE 2024  
CONTRATISTA: COLUMBIA INGENIERIA CIVIL APLICADA S.A. DE C.V.  
CONTRATO No.: UA-CH-CCS-120101-2024/AD  
OBRA: INSTALACIÓN DE MEDIA TENSIÓN SUBTERRÁNEA DE LA FACULTAD DE ODONTOLOGÍA

FECHA DE ELABORACION: 21 DE MARZO DE 2024

CLAVE	DESCRIPCION	UNIDAD	SEGUIJ PRESUP.	ACUMULADO TOTAL	ACUMULADO ANTERIOR	ESTA ESTIMACION	PRECIO UNITARIO	IMPORTE ESTIMADO
2.20.06	SUMINISTRO E INSTALACION DE CONECTOR BIPARTIDO K250 MARCA BURNDY, INCLUYE: SUMINISTRO DE MATERIALES, ACARREOS, INSTALACION, PRUEBAS, MANO DE OBRA, HERRAMIENTA, EQUIPO, MANIOBRAS LOCALES, ACARREOS, LIMPIEZA, A NIVEL DE OBRA TERMINADA Y TODO LO NECESARIO PARA SU CORRECTA EJECUCION, P.U.O.T.	PZA	4.00	4.00	0.00	4.00	\$ 129.03	\$ 516.36
2.20.10	CABLE DE COBRE DESNUDO CAL. 4 DURO, DE LA MARCA CONDUMEX, INCLUYE: SUMINISTRO DE MATERIALES, ACARREOS, INSTALACION, PRUEBAS, MANO DE OBRA, HERRAMIENTA, EQUIPO, MANIOBRAS LOCALES, ACARREOS, LIMPIEZA, A NIVEL DE OBRA TERMINADA Y TODO LO NECESARIO PARA SU CORRECTA EJECUCION, P.U.O.T.	M	10.00	10.00	0.00	10.00	\$ 76.19	\$ 761.90
2.20.12	SUMINISTRO E INSTALACION DE VARILLAS C.W. 5/8" X 3 M, INCLUYE: SUMINISTRO DE MATERIALES, ACARREOS, INSTALACION, PRUEBAS, MANO DE OBRA, HERRAMIENTA, EQUIPO, MANIOBRAS LOCALES, ACARREOS, LIMPIEZA, A NIVEL DE OBRA TERMINADA Y TODO LO NECESARIO PARA SU CORRECTA EJECUCION, P.U.O.T.	PZA	1.00	1.00	0.00	1.00	\$ 1,020.79	\$ 1,020.79
2.20.13	SUMINISTRO E INSTALACION DE EMPALME TERMOCONTRACTIL EN FRIO, CLASE 25 KV, CAL. 1/0 MCM MARCA 3M O SIMILAR, INCLUYE: SUMINISTRO DE MATERIALES, ACARREOS, INSTALACION, PRUEBAS, MANO DE OBRA, HERRAMIENTA, EQUIPO, MANIOBRAS LOCALES, ACARREOS, LIMPIEZA, A NIVEL DE OBRA TERMINADA Y TODO LO NECESARIO PARA SU CORRECTA EJECUCION, P.U.O.T.	PZA	3.00	3.00	0.00	3.00	\$ 6,359.04	\$ 19,077.12
<b>TOTAL INSTALACION ELECTRICA</b>								<b>\$ 1,156,639.61</b>

<b>3 LIMPIEZA</b>								
3.01	LIMPIEZA DURANTE LA OBRA, INCLUYE: MANO DE OBRA, EQUIPO, HERRAMIENTA, A NIVEL DE OBRA TERMINADA Y TODO LO NECESARIO PARA SU CORRECTA EJECUCION, P.U.O.T.	M2	256.00	256.00	0.00	256.00	\$ 58.57	\$ 14,993.92
3.02	LIMPIEZA FINAL DE LA OBRA PARA ENTREGA, INCLUYE: MATERIALES, MANO DE OBRA, EQUIPO, HERRAMIENTA, A NIVEL DE OBRA TERMINADA Y TODO LO NECESARIO PARA SU CORRECTA EJECUCION, P.U.O.T.	M2	256.00	256.00	0.00	256.00	\$ 19.65	\$ 5,030.40
<b>TOTAL LIMPIEZA</b>								<b>\$ 20,024.32</b>
<b>TOTAL OBRA NORMAL</b>								<b>\$ 1,176,663.93</b>

<b>OBRA ADICIONAL</b>								
<b>TOTAL 0</b>								<b>\$ -</b>

**TOTAL OBRA ADICIONAL** \$ -

<b>OBRA EXTRA ORDINARIA</b>								
<b>TOTAL 0</b>								<b>\$ -</b>

CONTRATISTA

ING. JAIQUE A. SÁENZ MUÑOZ  
FESIDENTE DE OBRA

REVISOR

ING. SAUL GARCIA PONCE  
SUPERVISOR DE LA U.A.C.H.





ESTIMACION No. 2 (DOS)  
 PERIODO: 2 DE FEBRERO AL 20 DE MARZO DE 2024  
 CONTRATISTA: COLUMBIA INGENIERIA CIVIL APLICADA S.A. DE C.V.  
 CONTRATO No.: UA-CH-CCS-020101-2024/AD  
 OBRA: INSTALACION DE MEDIA TENSION SUBTERRANEA DE LA FACULTAD DE ODONTOLOGIA



UNIVERSIDAD AUTÓNOMA DE  
**CHIHUAHUA**

FECHA DE ELABORACION: 21 DE MARZO DE 2024

CLAVE	DESCRIPCION	UNIDAD	SEGUN PRESUP.	ACUMULADO TOTAL	ACUMULADO ANTERIOR	ESTA ESTIMACION	PRECIO UNITARIO	IMPORTE ESTIMADO
<b>TOTAL OBRA EXTRAORDINARIA</b>								

\$

SUBTOTAL	\$	1,185,021.13
I.V.A. 18%	\$	189,603.38
TOTAL	\$	1,374,624.51

CONTRATISTA  
  
 ING. JAIMEA SÁENZ MUÑOZ  
 RESIDENTE DE OBRA

REVISOR  
  
 ING. SAUL GARCÍA PONCE  
 SUPERVISOR DE LA U.A.C.H.







0000001

 <p>UNIVERSIDAD AUTÓNOMA DE CHIHUAHUA RESIDENCIA DE OBRA</p>		<p>OBRA:</p> <p>INSTALACIÓN DE MEDIA TENSIÓN SUBTERRÁNEA DE LA FACULTAD DE ODONTOLOGÍA</p>	<p>ESTIMACION No.</p> <p>2 (DOS)</p>
<p>PERIODO:</p> <p>21 DE FEBRERO AL 20 DE MARZO DE 2024</p>	<p>CONTRATO No.:</p> <p>UACH-CCS-020101-2024AD</p>	<p>RESIDENTE DE OBRA</p> <p>Jalime Alberto Saenz Muñoz</p>	
<p>FECHA DE ELABORACION:</p> <p>21 DE MARZO DE 2024</p>	<p>ACEPTO CONTRATISTA:</p> <p>COLIUMBIA Ingeniería Civil Aplicada</p>	<p>CROQUIS</p>	

No.	CONCEPTO
7.6	SUMINISTRO Y COLOCACIÓN CERCA CON REJA ACERO DE 2.00 M DE ALTO, COLOCADA SOBRE PISO EXISTENTE INCLUYE: SUMINISTRO DE LOS MATERIALES, PUERTA DE ACCESO DE 1.00 M X 2.00 M, POSTE DE 2 1/4" X 2 1/4" DE 2.50 M DE ALTO, ABRAZADERA DE 2 1/4", MANO DE OBRA, HERRAMIENTA, EQUIPO, DESPERDICIOS, ACARREOS, LIMPIEZA DEL SITIO DE LOS TRABAJOS, Y TODO LO NECESARIO PARA LA CORRECTA EJECUCIÓN DE LOS TRABAJOS, P.U.O.T.

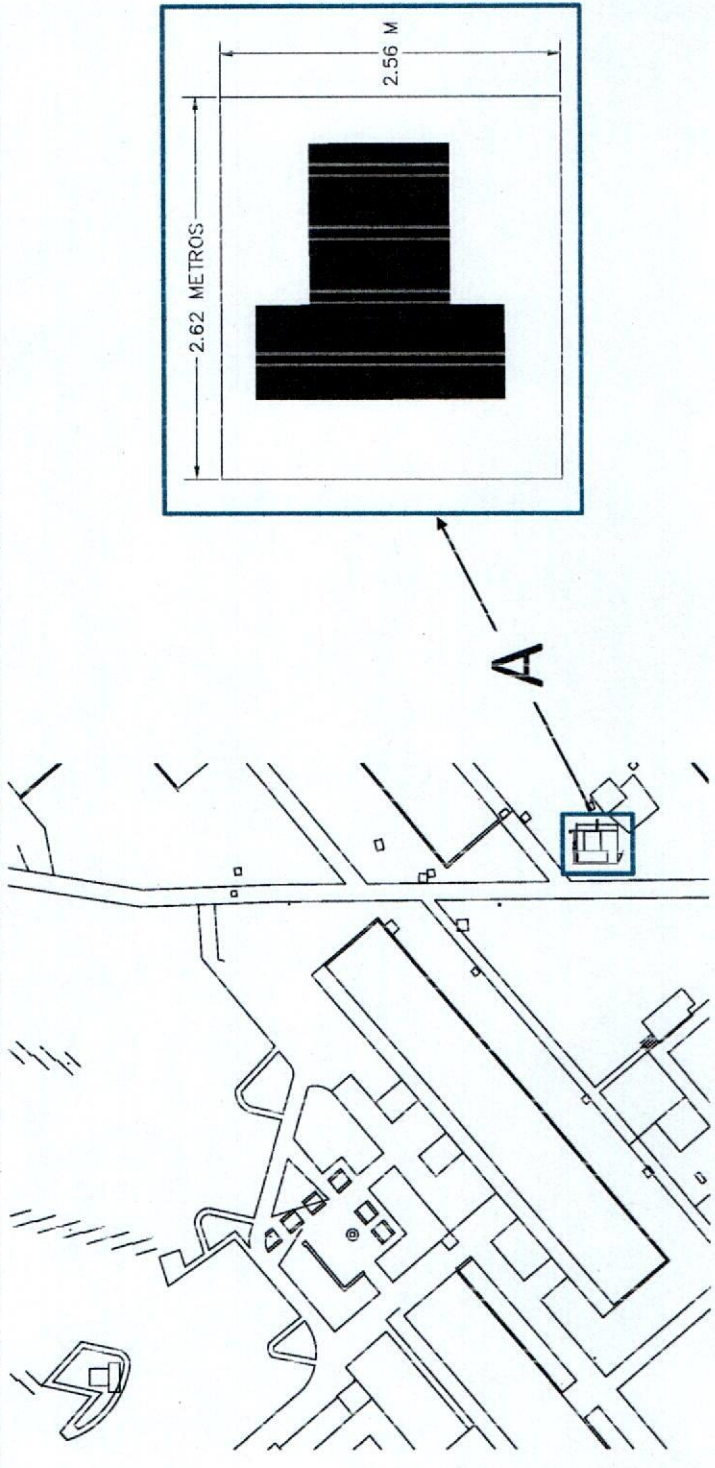

CONTRATISTA  
  
 ING. JAIMÉ A. SAENZ MUÑOZ  
 RESIDENTE DE OBRA

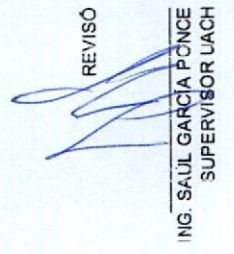
REVISÓ  
  
 ING. SAUL GARCÍA PONCE  
 SUPERVISOR UACH



000002

 <p>UNIVERSIDAD AUTÓNOMA DE <b>CHIHUAHUA</b></p> <p>RESIDENCIA DE OBRA</p>		<p>ESTIMACION No.</p> <p>2 (DOS)</p>
<p>OBRA:</p> <p>INSTALACIÓN DE MEDIA TENSIÓN SUBTERRÁNEA DE LA FACULTAD DE ODONTOLOGÍA</p>		
<p>PERIODO:</p> <p>21 DE FEBRERO AL 20 DE MARZO DE 2024</p>	<p>CONTRATO No.:</p> <p>UACH-CCS-020101-3024AD</p>	<p>RESIDENTE DE OBRA</p> <p>Jaime Alberto Saenz Muñoz</p>
<p>FECHA DE ELABORACION:</p> <p>21 DE MARZO DE 2024</p>	<p>ACEPTO CONTRATISTA:</p> <p>COLUMEIA Ingenieria Civil Aplicada</p>	

**FOTOS**

No.	CONCEPTO
7.6	SUMINISTRO Y COLOCACIÓN CERCA CON REJA ACERO DE 2.00 M DE ALTO, COLOCADA SOBRE PISO EXISTENTE INCLUYE: SUMINISTRO DE LOS MATERIALES, PIJERTA DE ACCESO DE 1.00 M X 2.00 M, POSTE DE 2 1/4" X 2 1/4" DE 2.50 M DE ALTO, ABRAZADERA DE 2 1/4", MANO DE OBRA, HERRAMIENTA, EQUIPO, DESPERDICIOS, ACARREOS, LIMPIEZA DEL SITIO DE LOS TRABAJOS, Y TODO LO NECESARIO PARA LA CORRECTA EJECUCIÓN DE LOS TRABAJOS, P.U.O.T.

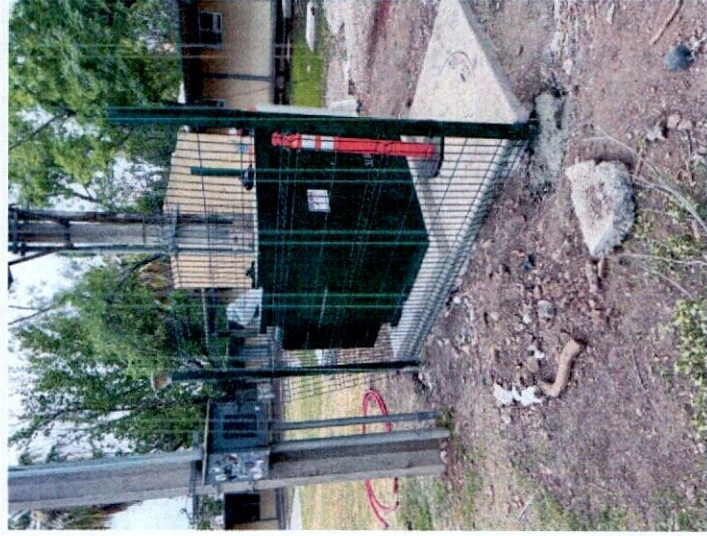

CONTRATISTA

*(Signature)*

ING. JAIME A. SAENZ MUÑOZ  
RESIDENTE DE OBRA

REVISÓ

*(Signature)*

ING. SAUL GARCIA PONCE  
SUPERVISOR UACH









000004

 <p>UNIVERSIDAD AUTÓNOMA DE <b>CHIHUAHUA</b> RESIDENCIA DE OBRA</p>	<p>OBRA:</p> <p><b>INSTALACIÓN DE MEDIA TENSIÓN SUBTERRÁNEA DE LA FACULTAD DE ODONTOLOGÍA</b></p>	ESTIMACION No.	2 (DOS)	RESIDENTE DE OBRA Jaime Alberto Saenz Muñoz
	<p>PERIODO:</p> <p>21 DE FEBRERO AL 20 DE MARZO DE 2024</p> <p>FECHA DE ELABORACION:</p> <p>21 DE MARZO DE 2024</p>	<p>CONTRATO No.:</p> <p>UACH-CCS-020101-2024AD</p> <p>ACEPTO CONTRATISTA:</p> <p>COLUMBIA Ingeniería Civil Aplicada</p>	<b>CROQUIS</b>	

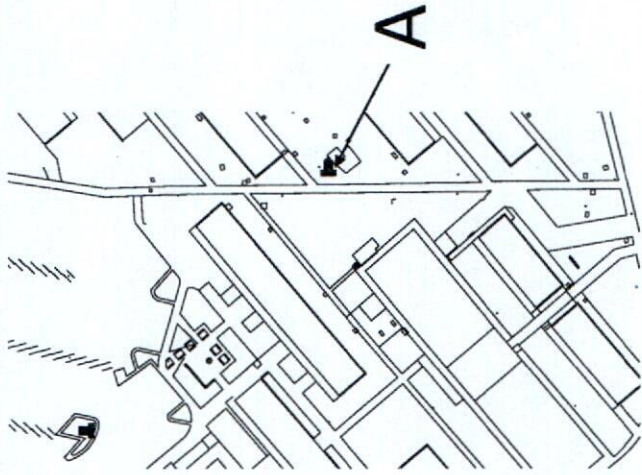
No.	CONCEPTO
2.01	<p>SUMINISTRO E INSTALACIÓN DE GABINETE TIPO HIMEL, NEMA 3R, DE 80 X 60 X 30, MARCA ARGOS CON PORTA CANDADO, INCLUYE: MATERIALES, ACARREOS, CORTES, DESPERDICIOS, INSTALACIÓN, MANO DE OBRA, HERRAMIENTA, EQUIPO, MANIOBRAS LOCALES, ACARREOS, LIMPIEZA, A NIVEL DE OBRA TERMINADA Y TODO LO NECESARIO PARA SU CORRECTA EJECUCIÓN, P.U.O.T.</p>



CONTRATISTA  
  
 ING. JAIME A. SAENZ MUÑOZ  
 RESIDENTE DE OBRA

REVISÓ  
  
 ING. SAÚL GARCÍA PONCE  
 SUPERVISOR UACH



006005



UNIVERSIDAD AUTÓNOMA DE  
**CHIHUAHUA**

RESIDENCIA DE OBRA

<b>OBRA:</b> INSTALACIÓN DE MEDIA TENSIÓN SUBTERRÁNEA DE LA FACULTAD DE ODONTOLOGÍA	<b>ESTIMACION No.</b> 2 (DOS)
<b>PERIODO:</b> 21 DE FEBRERO AL 20 DE MARZO DE 2024	<b>CONTRATO No.:</b> UACH-CCS-020101-2024AD
<b>FECHA DE ELABORACION:</b> 21 DE MARZO DE 2024	<b>ACEPTO CONTRATISTA:</b> COLUMBIA Ingeniería Civil Aplicada
<b>RESIDENTE DE OBRA</b> Jaime Alberto Saenz Muñoz	

### FOTOS

No.	CONCEPTO
2.01	SUMINISTRO E INSTALACIÓN DE GABINETE TIPO HIMEL, NEMA 3R, DE 80 X 60 X 30, MARCA ARGOS CON PORTA CANDADO, INCLUYE: MATERIALES, ACARREOS, CORTES, DESPERDICIOS, INSTALACIÓN, MANO DE OBRA, HERRAMIENTA, EQUIPO, MANIOBRAS LOCALES, ACARREOS, LIMPIEZA, A NIVEL DE OBRA TERMINADA Y TODO LO NECESARIO PARA SU CORRECTA EJECUCIÓN, P.U.O.T.



CONTRATISTA

ING. JAIME A. SÁENZ MUÑOZ  
RESIDENTE DE OBRA

REVISÓ

ING. SAÚL GARCÍA PONCE  
SUPERVISOR UACH



000000

 <p>UNIVERSIDAD AUTÓNOMA DE CHIHUAHUA RESIDENCIA DE OBRA</p>		<p>OBRA:</p> <p>INSTALACION DE MEDIA TENSION SUBTERRANEA DE LA FACULTAD DE ODONTOLOGIA</p>		<p>ESTIMACION No.</p> <p>2 (DOS)</p>
<p>PERIODO:</p> <p>21 DE FEBRERO AL 20 DE MARZO DE 2024</p>	<p>CONTRATO No.:</p> <p>UACH-CCS-020101-2024/AD</p>	<p>RESIDENTE DE OBRA</p> <p>Jaime Alberto Saenz Muñoz</p>		
<p>FECHA DE ELABORACION:</p> <p>21 DE MARZO DE 2024</p>	<p>ACEPTO CONTRATISTA:</p> <p>COLUMBIA Ingeniería Civil Aplicada</p>			

**GENERADOR**

No.	CONCEPTO	UNIDAD	LOCAL	TIPO	LARGO	ANCHO	SUB TOTAL	No. DE VECES	CANTIDAD TOTAL
2.02	SUMINISTRO E INSTALACIÓN DE INTERRUPTOR TERMO MAGNÉTICO 3X400 JXD63B400 35KA MARCA SIEMENS O SIMILAR, INCLUYE: MATERIALES, ACARREOS, CORTES, DESPERDICIOS, INSTALACIÓN, MANO DE OBRA, HERRAMIENTA, EQUIPO, MANIOBRAS LOCALES, ACARREOS, LIMPIEZA, A NIVEL DE OBRA TERMINADA Y TODO LO NECESARIO PARA SU CORRECTA EJECUCIÓN, P.U.O.T.	PZA	A						1.00
<p>TOTAL ESTA ESTIMACION</p> <p>1.00</p>									
<p>ACUMULADO ANTERIOR</p> <p>0.00</p>									
<p>VOLUMEN ADICIONAL</p> <p>0.00</p>									
<p>VOLUMEN DE CATALOGO</p> <p>1.00</p>									

CONTRATISTA

*[Signature]*  
ING. JAIME A. SAENZ MUÑOZ  
RESIDENTE DE OBRA

REVISÓ

*[Signature]*  
ING. SAÚL GARCÍA PONCE  
SUPERVISOR UACH



000007



UNIVERSIDAD AUTÓNOMA DE  
**CHIHUAHUA**  
RESIDENCIA DE OBRA

OBRA:		ESTIMACION No.	
INSTALACIÓN DE MEDIA TENSION SUBTERRANEA DE LA FACULTAD DE ODONTOLOGIA		2 (DOS)	
PERIODO:	CONTRATO No.:	RESIDENTE DE OBRA	
21 DE FEBRERO AL 20 DE MARZO DE 2024	UACH-CCS-020101-2024/AD	Jaime Alberto Saenz Muñoz	
FECHA DE ELABORACION:	ACEPTO CONTRATISTA:		
21 DE MARZO DE 2024	COLUMBIA Ingenieria Civil Aplicada		

### CROQUIS

No.	CONCEPTO
2.02	SUMINISTRO E INSTALACIÓN DE INTERRUPTOR TERMO MAGNÉTICO 3X400 JXD63B400 35KA MARCA SIEMENS O SIMILAR, INCLUYE: MATERIALES, ACARREOS, CORTES, DESPERDICIOS, INSTALACIÓN, MANO DE OBRA, HERRAMIENTA, EQUIPO, MANIOBRAS LOCALES, ACARREOS, LIMPIEZA, A NIVEL DE OBRA TERMINADA Y TODO LO NECESARIO PARA SU CORRECTA EJECUCIÓN, P.U.O.T.

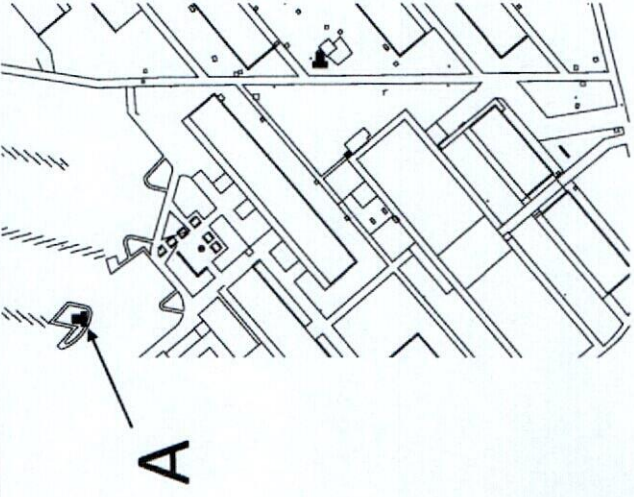

CONTRATISTA  
  
 ING. JAIME A. SAENZ MUÑOZ  
 RESIDENTE DE OBRA

REVISOR  
  
 ING. SAÚL GARCÍA PONCE  
 SUPERVISOR UACH



000008



 UNIVERSIDAD AUTÓNOMA DE <b>CHIHUAHUA</b> RESIDENCIA DE OBRA	<b>OBRA:</b> INSTALACIÓN DE MEDIA TENSIÓN SUBTERRÁNEA DE LA FACULTAD DE ODONTOLOGÍA		ESTIMACION No. 2 (DOS)
	<b>PERIODO:</b> 21 DE FEBRERO AL 20 DE MARZO DE 2024	<b>CONTRATO No.:</b> UACH-CCS-020101-2024AD	<b>RESIDENTE DE OBRA</b> Jaime Alberto Saenz Muñoz
<b>FECHA DE ELABORACION:</b> 21 DE MARZO DE 2024		<b>ACEPTO CONTRATISTA:</b> COLUMBIA Ingeniería Civil Aplicada	

### FOTOS

No.	CONCEPTO
2.02	SUMINISTRO E INSTALACIÓN DE INTERRUPTOR TERMO MAGNÉTICO 3X400 JXD63B400 35KA MARCA SIEMENS O SIMILAR, INCLUYE: MATERIALES, ACARREOS, CORTES, DESPERDICIOS, INSTALACIÓN, MANO DE OBRA, HERRAMIENTA, EQUIPO, MANIOBRAS LOCALES, ACARREOS, LIMPIEZA, A NIVEL DE OBRA TERMINADA Y TODO LO NECESARIO PARA SU CORRECTA EJECUCIÓN, P.U.O.T.

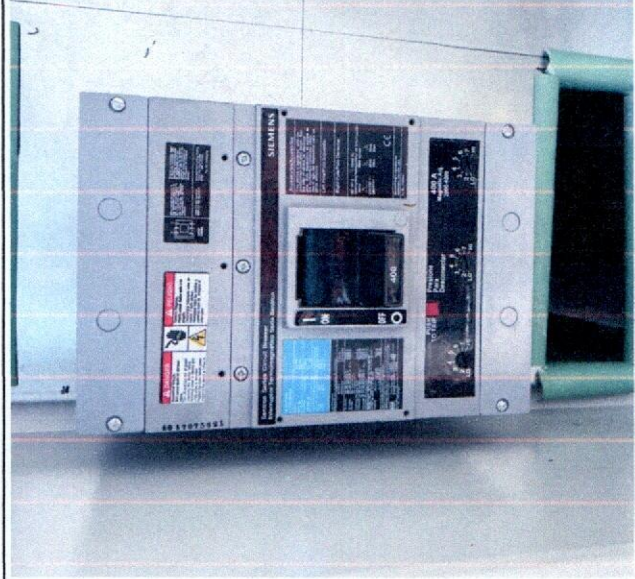

  
 CONTRATISTA  
 ING. JAIME A. SAENZ MUÑOZ  
 RESIDENTE DE OBRA

REVISÓ  
  
 ING. SAÚL GARCÍA PONCE  
 SUPERVISOR UACH







0000010



UNIVERSIDAD AUTÓNOMA DE  
**CHIHUAHUA**  
RESIDENCIA DE OBRA

<b>OBRA:</b> INSTALACIÓN DE MEDIA TENSIÓN SUBTERRÁNEA DE LA FACULTAD DE ODONTOLOGÍA		<b>ESTIMACION No.</b> 2 (DOS)
<b>PERIODO:</b> 21 DE FEBRERO AL 20 DE MARZO DE 2024	<b>CONTRATO No.:</b> UACH-CCS-020101-2024/A D	<b>RESIDENTE DE OBRA</b> Jaime Alberto Saenz Muñoz
<b>FECHA DE ELABORACIÓN:</b> 21 DE MARZO DE 2024	<b>ACEPTO CONTRATISTA:</b> COLUMBIA Ingeniería Civil Aplicada	

### CROQUIS

<b>No.</b> 2.03	<b>CONCEPTO</b> SUMINISTRO E INSTALACIÓN DE INTERRUPTOR TERMO MAGNÉTICO 3X800 LMXD63B800 35KA MARCA SIEMENS O SIMILAR, INCLUYE: MATERIALES, ACARREOS, CORTES, DESPERDICIOS, INSTALACIÓN, MANO DE OBRA, HERRAMIENTA, EQUIPO, MANIOBRAS LOCALES, ACARREOS, LIMPIEZA, A NIVEL DE OBRA TERMINADA Y TODO LO NECESARIO PARA SU CORRECTA EJECUCIÓN, P.U.O.T.
--------------------	--

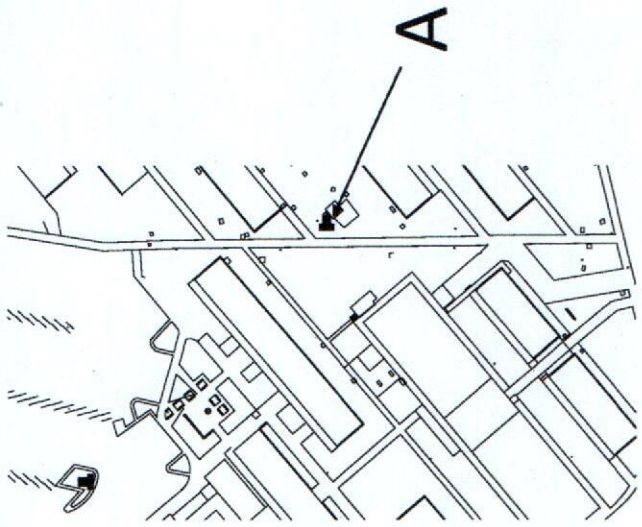

CONTRATISTA  
  
 ING. JAIME A. SÁENZ MUÑOZ  
 RESIDENTE DE OBRA

REVISÓ  
  
 ING. SAUL GARCÍA PONCE  
 SUPERVISOR UACH



0000011

 <p>UNIVERSIDAD AUTÓNOMA DE <b>CHIHUAHUA</b> RESIDENCIA DE OBRA</p>	<p>OBRA:</p> <p>INSTALACIÓN DE MEDIA TENSIÓN SUBTERRÁNEA DE LA FACULTAD DE ODONTOLOGÍA</p>	<p>ESTIMACION No.</p> <p>2 (DOS)</p>
	<p>PERIODO:</p> <p>21 DE FEBRERO AL 20 DE MARZO DE 2024</p> <p>FECHA DE ELABORACION:</p> <p>21 DE MARZO DE 2024</p>	<p>CONTRATO No.:</p> <p>UACH-CCS-020101-2024AD</p> <p>ACEPTO CONTRATISTA:</p> <p>COLUMBIA Ingenieria Civil Aplicada</p>

**FOTOS**

No.	CONCEPTO
2.03	<p>SUMINISTRO E INSTALACIÓN DE INTERRUPTOR TERMO MAGNÉTICO 3X800 LMXD63B800 35KA MARCA SIEMENS O SIMILAR, INCLUYE: MATERIALES, ACARREOS, CORTES, DESPERDICIOS, INSTALACIÓN, MANO DE OBRA, HERRAMIENTA, EQUIPO, MANIOBRAS LOCALES, ACARREOS, LIMPIEZA, A NIVEL DE OBRA TERMINADA Y TODO LO NECESARIO PARA SU CORRECTA EJECUCIÓN, P.U.O.T.</p>

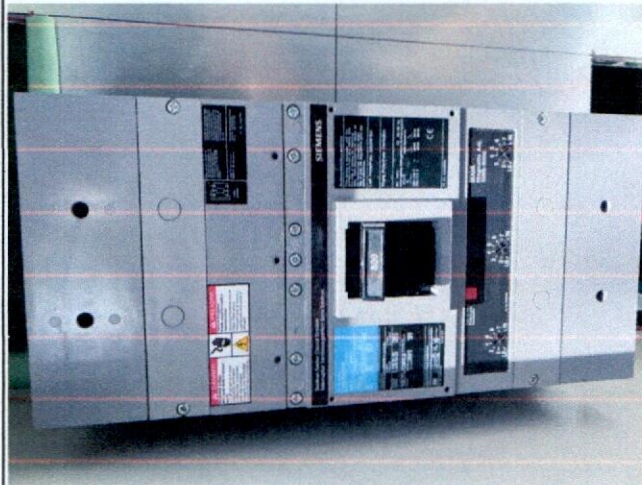

CONTRATISTA

*(Signature)*

ING. JAIME A. SAENZ MUÑOZ  
RESIDENTE DE OBRA

REVISÓ

*(Signature)*

ING. SAÚL GARCÍA PONCE  
SUPERVISOR UACH



 <p>UNIVERSIDAD AUTÓNOMA DE CHIHUAHUA RESIDENCIA DE OBRA</p>		<p>OBRA: INSTALACIÓN DE MEDIA TENSIÓN SUBTERRÁNEA DE LA FACULTAD DE ODONTOLOGÍA</p>		<p>ESTIMACION No. 2 (DOS)</p>
<p>PERIODO: 21 DE FEBRERO AL 20 DE MARZO DE 2024</p>		<p>CONTRATO No.: UACH-CCS-020101-2024/AD</p>		<p>RESIDENTE DE OBRA Jaime Alberto Saenz Muñoz</p>
<p>FECHA DE ELABORACION: 21 DE MARZO DE 2024</p>		<p>ACEPTO CONTRATISTA: COLUMBIA Ingenieria Civil Aplicada</p>		

**GENERADOR**

No.	CONCEPTO	UNIDAD	LOCAL	TIPO	LARGO	Cable x fase	No. de línea	No. DE VECES	CANTIDAD TOTAL
2.04	SUMINISTRO E INSTALACIÓN DE CABLE DE ALUMINIO CAL 300 LS 600V. MARCA CONDUMEX O SIMILAR, INCLUYE: MATERIALES, ACARREOS, CORTES, DESPERDICIOS, INSTALACIÓN, MANO DE OBRA, HERRAMIENTA, EQUIPO, MANIOBRAS LOCALES, ACARREOS, LIMPIEZA, A NIVEL DE OBRA TERMINADA Y TODO LO NECESARIO PARA SU CORRECTA EJECUCIÓN, P.U.O.T.	M	A		2.00 2.00	2.00 2.00	3.00 1.00		12.00 4.00
<p>TOTAL ESTA ESTIMACION 16.03</p>									16.03
<p>ACUMULADO ANTERIOR 0.00</p>									0.00
<p>VOLUMEN ADICIONAL 0.00</p>									0.00
<p>VOLUMEN DE CATALOGO 224.00</p>									224.00

CONTRATISTA

ING. JAJME A. SAENZ MUÑOZ  
RESIDENTE DE OBRA

REVISÓ

ING. SAÚL GARCIA PONCE  
SUPERVISOR UACH



0000013

 <p>UNIVERSIDAD AUTÓNOMA DE CHIHUAHUA RESIDENCIA DE OBRA</p>		<p>OBRA:</p> <p>INSTALACIÓN DE MEDIA TENSIÓN SUBTERRÁNEA DE LA FACULTAD DE ODONTOLOGÍA</p>	<p>ESTIMACION No.</p> <p>2 (DOS)</p>
<p>PERIODO:</p> <p>21 DE FEBRERO AL 20 DE MARZO DE 2024</p>	<p>CONTRATO No.:</p> <p>UACH-CCS-020191-3024AD</p>	<p>RESIDENTE DE OBRA</p> <p>Jaline Alberca Saenz Muñoz</p>	
<p>FECHA DE ELABORACION:</p> <p>21 DE MARZO DE 2024</p>	<p>ACEPTO CONTRATISTA:</p> <p>COLUMEIA Ingenieria Civil Aplicada</p>		

**CROQUIS**

No.	CONCEPTO
2.04	SUMINISTRO E INSTALACIÓN DE CABLE DE ALUMINIO CAL 300 LS 600V. MARCA CONDUMEX O SIMILAR. INCLUYE: MATERIALES, ACARREOS, CORTES, DESPERDICIOS, INSTALACIÓN, MANO DE OBRA, HERRAMIENTA, EQUIPO, MANIOBRAS LOCALES, ACARREOS, LIMPIEZA, A NIVEL DE OBRA TERMINADA Y TODO LO NECESARIO PARA SU CORRECTA EJECUCIÓN, P.U.O.T.

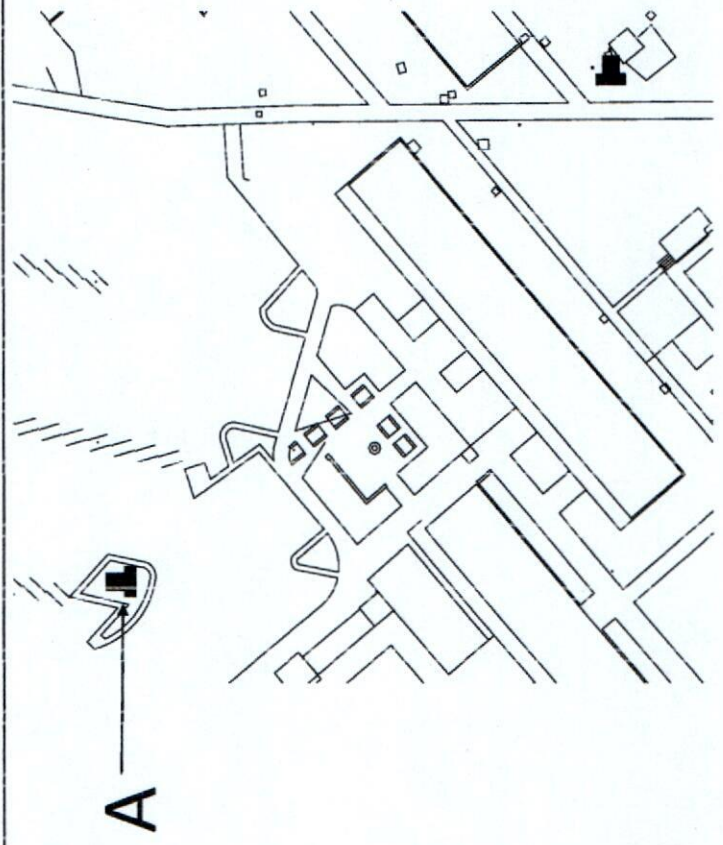

CONTRATISTA

ING. JAMIE A. SAENZ MUÑOZ  
RESIDENTE DE OBRA

REVISO

ING. SAUL GARCÍA PONCE  
SUPERVISOR UACH





0000014

 <p>UNIVERSIDAD AUTÓNOMA DE CHIHUAHUA RESIDENCIA DE OBRA</p>		<p>ESTIMACION No. 2 (DOS)</p>	
<p>OBRA: INSTALACIÓN DE MEDIA TENSION SUBTERRANEA DE LA FACULTAD DE ODONTOLOGIA</p>			
<p>PERIODO: 21 DE FEBRERO AL 20 DE MARZO DE 2024</p>		<p>CONTRATO No.: UACH-CCS-020101-3024IAD</p>	
<p>RESIDENTE DE OBRA: Jaime Alberto Saenz Muñoz</p>		<p>ACEPTO CONTRATISTA: COLUVEIA Ingeniería Civil Aplicada</p>	
<p><b>FOTOS</b></p>			

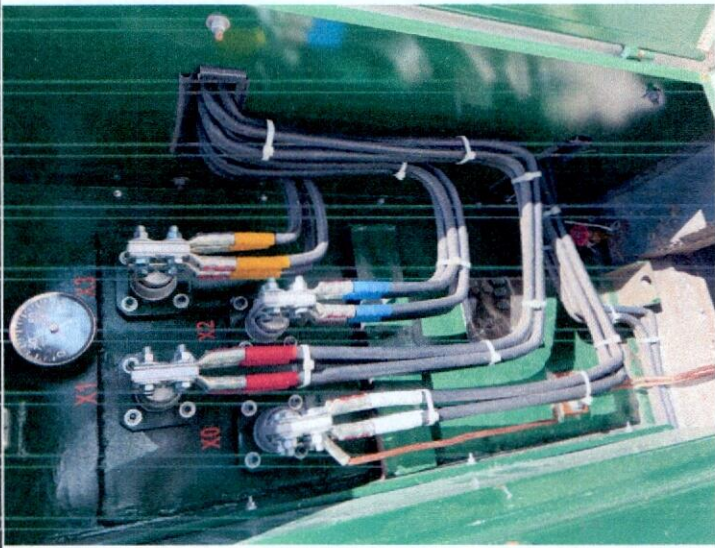
No.	CONCEPTO
2.04	SUMINISTRO E INSTALACIÓN DE CABLE DE ALUMINIO CAL 300 LS 600V. MARCA CONDUMEX O SIMILAR. INCLUYE: MATERIALES, ACARREOS, CORTES, DESPERDICIOS, INSTALACIÓN, MANO DE OBRA, HERRAMIENTA, EQUIPO, MANIOBRAS LOCALES, ACARREOS, LIMPIEZA, A NIVEL DE OBRA TERMINADA Y TODO LO NECESARIO PARA SU CORRECTA EJECUCIÓN, P.U.O.T.

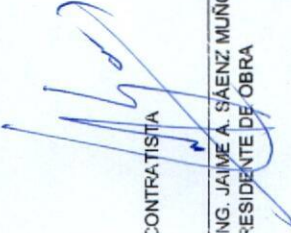

CONTRATISTA  
  
 ING. JAIME A. SAENZ MUÑOZ  
 RESIDENTE DE OBRA

REVISOR  
  
 ING. SAUL GARCIA PONCE  
 SUPERVISOR LACH



0060015

 <p>UNIVERSIDAD AUTÓNOMA DE <b>CHIHUAHUA</b> RESIDENCIA DE OBRA</p>	<p><b>OBRA:</b> INSTALACIÓN DE MEDIA TENSIÓN SUBTERRÁNEA DE LA FACULTAD DE ODONTOLOGÍA</p> <p><b>ESTIMACION No.</b> 2 (COS)</p>	<p><b>PERIODO:</b> 21 DE FEBRERO AL 20 DE MARZO DE 2024</p> <p><b>CONTRATO No.:</b> UACH-CCS-20101-2024/AD</p> <p><b>FECHA DE ELABORACION:</b> 21 DE MARZO DE 2024</p> <p><b>ACEPTO CONTRATISTA:</b> COLUMBIA Ingeniería Civil Aplicada</p>	<p><b>RESIDENTE DE OBRA</b> Jaime Alberto Saenz Muñoz</p>
--	---	---	---

**GENERADOR**

No.	CONCEPTO	UNIDAD	LOCAL	TIPO	LARGO	ANCHO	SUB TOTAL	No. DE VECES	CANTIDAD TOTAL
2.05	SUMINISTRO E INSTALACIÓN DE CABLE DE ALUMINIO CAL 1/0 LS 600V. MARCA CONUMEX O SIMILAR, INCLUYE: MATERIALES, ACARREOS, CORTES, DESPERDICIOS, INSTALACIÓN, MANO DE OBRA, HERRAMIENTA, EQUIPO, MANIOBRAS LOCALES, ACARREOS, LIMPIEZA, A NIVEL DE OBRA TERMINADA Y TODO LO NECESARIO PARA SU CORRECTA EJECUCIÓN, P.U.O.T.	M	A B		3.00 20.00				3.00 20.00
<b>TOTAL ESTA ESTIMACION</b>									23.00
<b>ACUMULADO ANTERIOR</b>									0.00
<b>VOLUMEN ADICIONAL</b>									0.00
<b>VOLUMEN DE CATALOGO</b>									56.00

CONTRATISTA

ING. JAIME A. SAENZ MUÑOZ  
RESIDENTE DE OBRA

REVISÓ

ING. SAÚL GARCÍA PONCE  
SUPERVISOR UACH



0000016

 <p>UNIVERSIDAD AUTÓNOMA DE CHIHUAHUA RESIDENCIA DE OBRA</p>		<p>OBRA:</p> <p>INSTALACIÓN DE MEDIA TENSIÓN SUBTERRÁNEA DE LA FACULTAD DE ODONTOLÓGIA</p>		<p>ESTIMACION No.</p> <p>2 (DOS)</p>
<p>PERIODO:</p> <p>21 DE FEBRERO AL 20 DE MARZO DE 2024</p>		<p>CONTRATO No.:</p> <p>UACH-CCS-020101-2024AD</p>		<p>RESIDENTE DE OBRA</p> <p>Jaime Alberto Saenz Muñoz</p>
<p>FECHA DE ELABORACION:</p> <p>21 DE MARZO DE 2024</p>		<p>ACEPTO CONTRATISTA:</p> <p>COLUMBIA Ingeniería Civil Aplicada</p>		

### CROQUIS

No.	CONCEPTO
2.05	SUMINISTRO E INSTALACIÓN DE CABLE DE ALUMINIO CAL. 1/0 LS 600V. MARCA CONDUMEX O SIMILAR, INCLUYE: MATERIALES, ACARREOS, CORTES, DESPERDICIOS, INSTALACIÓN, MANO DE OBRA, HERRAMIENTA, EQUIPO, MANIOBRAS LOCALES, ACARREOS, LIMPIEZA, A NIVEL DE OBRA TERMINADA Y TODO LO NECESARIO PARA SU CORRECTA EJECUCIÓN, P.U.O.T.

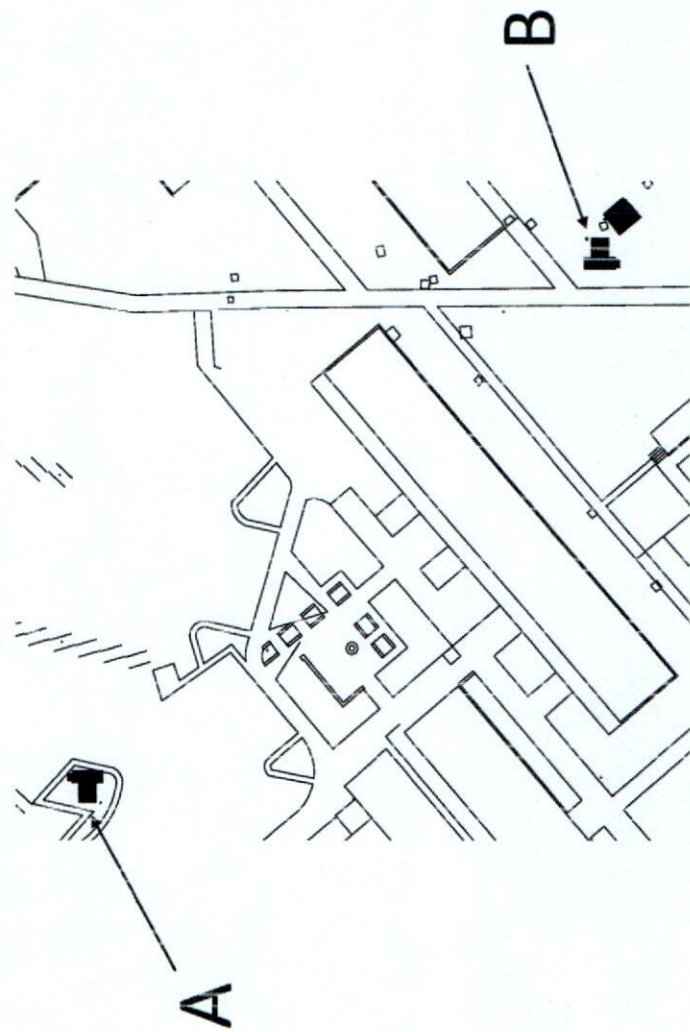

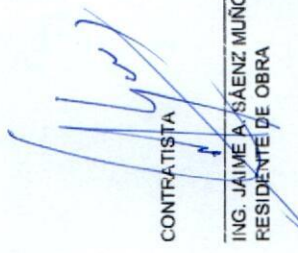
CONTRATISTA  
  
 ING. JAIME A. SAENZ MUÑOZ  
 RESIDENTE DE OBRA

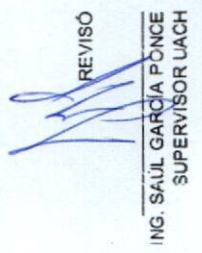
REVISÓ  
  
 ING. SAÚL GARCÍA PONCE  
 SUPERVISOR UACH



0000017

 <p>UNIVERSIDAD AUTÓNOMA DE CHIHUAHUA RESIDENCIA DE OBRA</p>		<p>ESTIMACION No. 2 (DOS)</p>	
<p>OBRA: INSTALACIÓN DE MEDIA TENSIÓN SUBTERRÁNEA DE LA FACULTAD DE ODONTOLOGÍA</p>			
<p>PERIODO: 21 DE FEBRERO AL 20 DE MARZO DE 2024</p>		<p>CONTRATO No.: UACH-CCS-020101-2024/AD</p>	
<p>FECHA DE ELABORACION: 21 DE MARZO DE 2024</p>		<p>ACEPTO CONTRATISTA: COLUMBIA Ingeniería Civil Aplicada</p>	
<p><b>FOTOS</b></p>			

No.	CONCEPTO
2.05	SUMINISTRO E INSTALACIÓN DE CABLE DE ALUMINIO CAL 1/0 LS 600V. MARCA CONDUMEX O SIMILAR, INCLUYE: MATERIALES, ACARREOS, CORTES, DESPERDICIOS, INSTALACIÓN, MANO DE OBRA, HERRAMIENTA, EQUIPO, MANIOBRAS LOCALES, ACARREOS, LIMPIEZA, A NIVEL DE OBRA TERMINADA Y TODO LO NECESARIO PARA SU CORRECTA EJECUCIÓN, P.U.O.T.

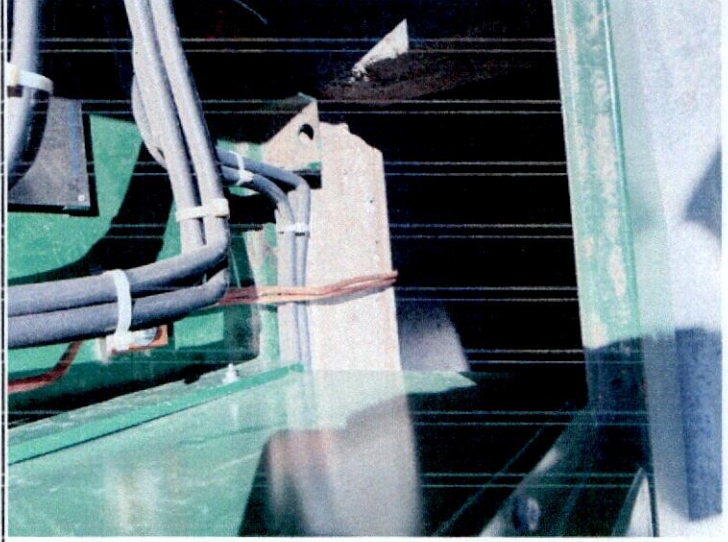
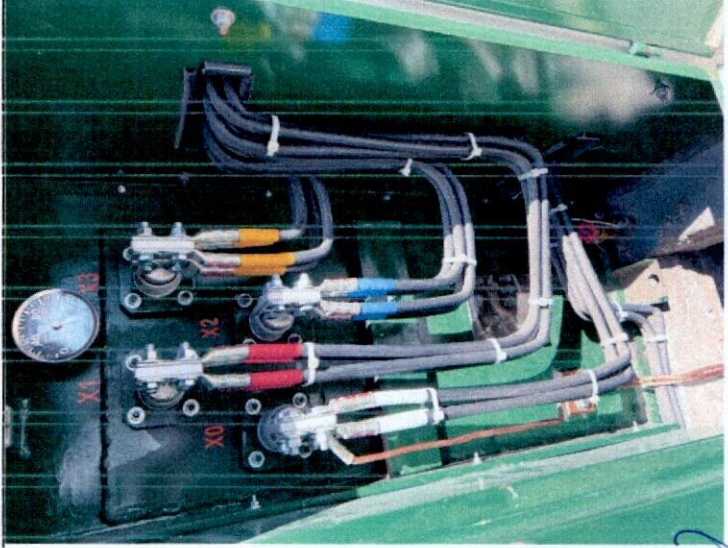

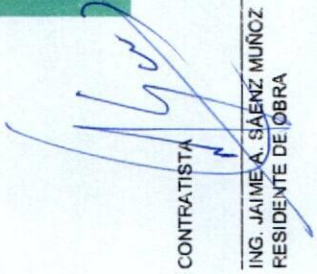
CONTRATISTA  
  
 ING. JAIME A. SÁENZ MUÑOZ  
 RESIDENTE DE OBRA

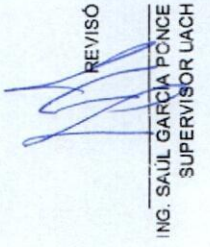
REVISÓ  
  
 ING. SAÚL GARCÍA PONCE  
 SUPERVISOR UACH





UNIVERSIDAD AUTÓNOMA DE CHIHUAHUA

RESIDENCIA DE OBRA

OBRA:

INSTALACIÓN DE MEDIA TENSIÓN SUBTERRÁNEA DE LA FACULTAD DE ODONTOLOGÍA

ESTIMACIÓN No.

2 (DOS)

PERIODO:

21 DE FEBRERO AL 20 DE MARZO DE 2024

CONTRATO No.:

UACH-CCS-020101-2024/AD

RESIDENTE DE OBRA

FECHA DE ELABORACION:

21 DE MARZO DE 2024

ACEPTO CONTRATISTA:

COLUMBIA Ingenieria Civil Aplicada

Jaime Alberto Saenz Muñoz

GENERADOR

No.	CONCEPTO	UNIDAD	LOCAL	TIPO	LARGO	ANCHO	SUB TOTAL	No. DE VECES	CANTIDAD TOTAL
2.11	SUMINISTRO E INSTALACIÓN DE TRANSFORMADOR TIPO PEDESTAL, OPERACIÓN ANILLO 150 KVA, 22,850- 220/127, ESTRELLA ESTRELLA, MARCA IEISSA O SIMILAR, INCLUYE: MATERIALES, ACARREOS, CORTES, DESPERDICIOS, INSTALACIÓN, MANO DE OBRA, HERRAMIENTA, EQUIPO, MANIOBRAS LOCALES, ACARREOS, LIMPIEZA, A NIVEL DE OBRA TERMINADA Y TODO LO NECESARIO PARA SU CORRECTA EJECUCIÓN, P.U.O.T.	pza	A					0.50	0.50
TOTAL ESTA ESTIMACION									0.50
ACUMULADO ANTERIOR									0.00
VOLUMEN ADICIONAL									0.00
VOLUMEN DE CATALOGO									1.00

CONTRATISTA

ING. JAIME A. SAENZ MUÑOZ  
RESIDENTE DE OBRA

REVISÓ

ING. SAUL GARCIA PONCE  
SUPERVISOR DE LA U.A.C.H.



0000019



UNIVERSIDAD AUTÓNOMA DE  
**CHIHUAHUA**  
RESIDENCIA DE OBRA

<b>OBRA:</b>	INSTALACIÓN DE MEDIA TENSION SUBTERRANEA DE LA FACULTAD DE ODONTOLOGIA		<b>ESTIMACION No.</b>	2 (DOS)	<b>RESIDENTE DE OBRA</b>	Jaime Alberto Saenz Muñoz
<b>PERIODO:</b>	21 DE FEBRERO AL 20 DE MARZO DE 2024		<b>CONTRATO No.:</b>	UACH-CCS-020101-2024AD		
<b>FECHA DE ELABORACION:</b>	21 DE MARZO DE 2024		<b>ACEPTO CONTRATISTA:</b>	COLUMBIA Ingenieria Civil Aplicada		

### CROQUIS

No.	CONCEPTO
2.11	SUMINISTRO E INSTALACIÓN DE TRANSFORMADOR TIPO PEDESTAL, OPERACIÓN ANILLO 150 KVA, 22,860- 220/127, ESTRELLA ESTRELLA, MARCA IESSA O SIMILAR, INCLUYE: MATERIALES, ACARREOS, CORTES, DESPERDICIOS, INSTALACIÓN, MANO DE OBRA, HERRAMIENTA, EQUIPO, MANIOBRAS LOCALES, ACARREOS, LIMPIEZA, A NIVEL DE OBRA TERMINADA Y TODO LO NECESARIO PARA SU CORRECTA EJECUCIÓN, P.U.O.T.

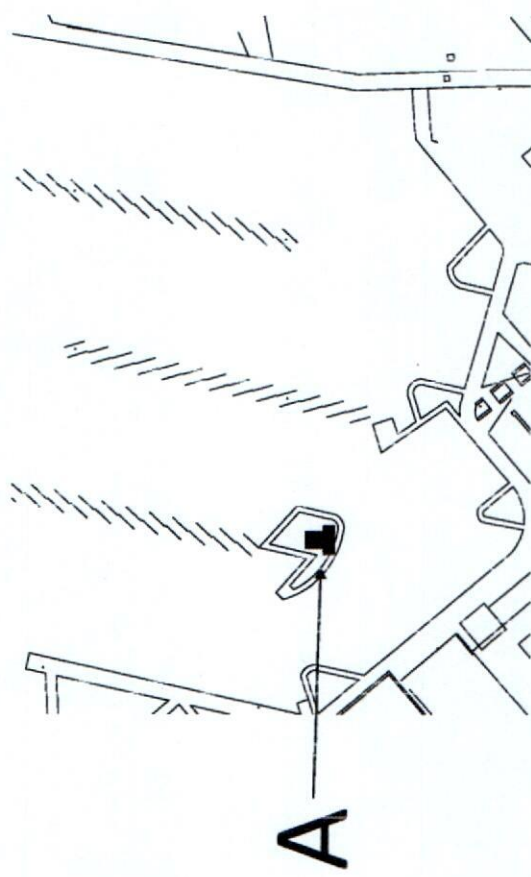

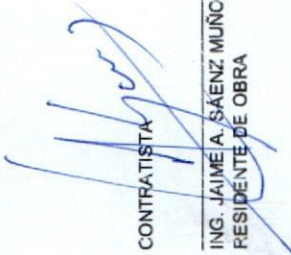
CONTRATISTA  
  
 ING. JAIME A. SAENZ MUÑOZ  
 RESIDENTE DE OBRA

REVISÓ  
  
 ING. SAUL GARCIA PONCE  
 SUPERVISOR DE LA U.A.C.H.



0060020

 <p>UNIVERSIDAD AUTÓNOMA DE <b>CHIHUAHUA</b></p> <p>RESIDENCIA DE OBRA</p>	<p>OBRA:</p> <p>INSTALACION DE MEDIA TENSION SUBTERRANEA DE LA FACULTAD DE ODONTOLOGIA</p>	<p>ESTIMACION No.</p> <p>2 (DOS)</p>
<p>PERIODO:</p> <p>21 DE FEBRERO AL 20 DE MARZO DE 2024</p>	<p>CONTRATO No.:</p> <p>UACH-CCS-020101-2024AD</p>	<p>RESIDENTE DE OBRA</p> <p>Jaime Alberto Saenz Munoz</p>
<p>FECHA DE ELABORACION:</p> <p>21 DE MARZO DE 2024</p> <p>ACEPTO CONTRATISTA:</p> <p>COLUMEIA Ingenieria Civil Aplicada</p>		

**FOTOS**

**CONCEPTO**

No.	SUMINISTRO E INSTALACION DE TRANSFORMADOR TIPO PEDESTAL, OPERACION ANILLO 150 KVA, 22,860-220/127, ESTRELLA ESTRELLA, MARCA IESSA O SIMILAR, INCLUYE: MATERIALES, ACARREOS, CORTES, DESPERDICIOS, INSTALACION, MANO DE OBRA, HERRAMIENTA, EQUIPO, MANIOBRAS LOCALES, ACARREOS, LIMPIEZA, A NIVEL DE OBRA TERMINADA Y P.U.O.T.
2.11	

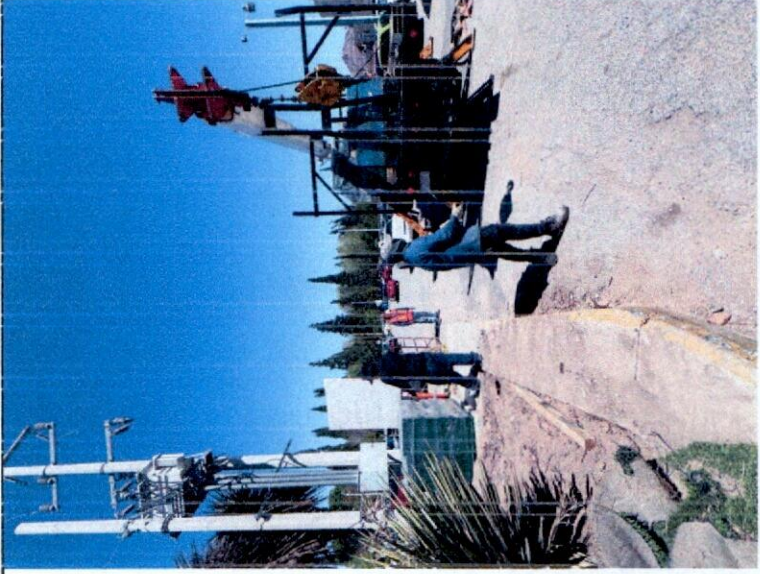

CONTRATISTA

*[Signature]*

ING. JAIME A. SAENZ MUNOZ  
RESIDENTE DE OBRA

REVISÓ

*[Signature]*

ING. SAUL GARCIA PONCE  
SUPERVISOR DE LA U.A.C.H.



0000021



UNIVERSIDAD AUTÓNOMA DE  
**CHIHUAHUA**  
RESIDENCIA DE OBRA

**OBRA:** INSTALACIÓN DE MEDIA TENSIÓN SUBTERRÁNEA DE LA FACULTAD DE ODONTOLOGÍA

**ESTIMACION No.:** 2 (DOS)

**PERIODO:** 21 DE FEBRERO AL 20 DE MARZO DE 2024

**CONTRATO No.:** UACH-CCS-020101-2024/AD

**FECHA DE ELABORACION:** 21 DE MARZO DE 2024

**ACEPTO CONTRATISTA:** COLIMBIA Ingeniería Civil Aplicada

**RESIDENTE DE OBRA:** Jaime Alberto Sáenz Muñoz

**GENERADOR**

No.	CONCEPTO	UNIDAD	LOCAL	TIPO	LARGO	ANCHO	SUB TOTAL	No. DE VECES	CANTIDAD TOTAL
2.12	SUMINISTRÓ E INSTALACIÓN DE TRANSFORMADOR TIPO PEDESTAL, OPERACIÓN ANILLO 300 KVA, 22,850-220/127, ESTRELLA ESTRELLA, MARCA IESSA O SIMILAR, INCLUYE: MATERIALES, ACARREOS, CORTES, DESPERDICIOS, INSTALACIÓN, MANO DE OBRA, HERRAMIENTA, EQUIPO, MANOBRAS LOCALES, ACARREOS, LIMPIEZA, A NIVEL DE OBRA TERMINADA Y TODO LO NECESARIO PARA SU CORRECTA EJECUCIÓN, P.U.O.T.	pza	A					0.50	0.50
<p><b>TOTAL ESTA ESTIMACION</b> 0.50</p> <p><b>ACUMULADO ANTERIOR</b> 0.00</p> <p><b>VOLUMEN ADICIONAL</b> 0.00</p> <p><b>VOLUMEN DE CATALOGO</b> 1.00</p>									

CONTRATISTA

ING. JAIME A. SÁENZ MUÑOZ  
RESIDENTE DE OBRA

REVISÓ

ING. SAUL GARCÍA PONCE  
SUPERVISOR DE MA U.A. C.H.





0000022

 <p>UNIVERSIDAD AUTÓNOMA DE <b>CHIHUAHUA</b> RESIDENCIA DE OBRA</p>		<p>ESTIMACION No. 2 (DOS)</p>
<p>OBRA: INSTALACIÓN DE MEDIA TENSIÓN SUBTERRÁNEA DE LA FACULTAD DE ODONTOLOGÍA</p>		
<p>PERIODO: 21 DE FEBRERO AL 20 DE MARZO DE 2024</p>	<p>CONTRATO No.: UACH-CCS-020101-2024AD</p>	<p>RESIDENTE DE OBRA Jaime Alberto Saenz Muñoz</p>
<p>FECHA DE ELABORACION: 21 DE MARZO DE 2024</p>	<p>ACEPTO CONTRATISTA: COLUMEIA Ingenieros Civiles Aplicados</p>	

### CROQUIS

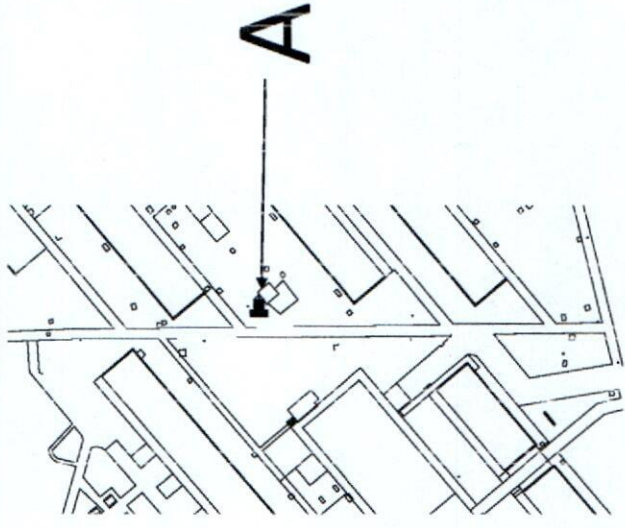
No.	CONCEPTO
-2.12	<p>SUMINISTRÓ E INSTALACIÓN DE TRANSFORMADOR TIPO PEDESTAL, OPERACIÓN ANILLO 300 KVA, 22,860- 220/127, ESTRELLA ESTRELLA, MARCA IESSA O SIMILAR, INCLUYE: MATERIALES, ACARREOS, CORTES, DESPERDICIOS, INSTALACIÓN, MANO DE OBRA, HERRAMIENTA, EQUIPO, MANIOBRAS LOCALES, ACARREOS, LIMPIEZA, A NIVEL DE OBRA TERMINADA Y P.U.O.T.</p> <p>TODO LO NECESARIO PARA SU CORRECTA EJECUCIÓN.</p>



CONTRATISTA  
  
 ING. JAIME A. SAENZ MUÑOZ  
 RESIDENTE DE OBRA

REVISÓ  
  
 ING. SAUL GARCIA PONCE  
 SUPERVISOR DE LA U.A.C.H.





 <p>UNIVERSIDAD AUTÓNOMA DE <b>CHIHUAHUA</b> RESIDENCIA DE OBRA</p>		OBRA: INSTALACIÓN DE MEDIA TENSION SUBTERRANEA DE LA FACULTAD DE ODONTOLOGIA	ESTACION No. 2 (DOS)
PERIODO: 21 DE FEBRERO AL 20 DE MARZO DE 2024		CONTRATO No.: UACH-CCS-020101-3024/AD	RESIDENTE DE OBRA Jaime Alberto Saenz Muñoz
FECHA DE ELABORACION: 21 DE MARZO DE 2024		ACEPTO CONTRATISTA: COLUMBIA Ingenieria Civil Aplicada	

**FOTOS**

No.	CONCEPTO
2.12	SUMINISTRÓ E INSTALACIÓN DE TRANSFORMADOR TIPO PEDESTAL. OPERACIÓN ANILLO 300 KVA, 22,860- 220/127, ESTRELLA ESTRELLA, MARCA IESSA O SIMILAR, INCLUYE: MATERIALES, ACARREOS, CORTES, DESPERDICIOS, INSTALACIÓN, MANO DE OBRA, HERRAMIENTA, EQUIPO, MANIOBRAS LOCALES, ACARREOS, LIMPIEZA, A NIVEL DE OBRA TERMINADA Y P.U.O.T.  TODO LO NECESARIO PARA SU CORRECTA EJECUCIÓN, P.U.O.T.

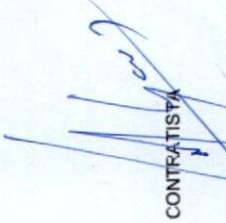

  
 CONTRATISTA  
 ING. JAIME A. SAENZ MUÑOZ  
 RESIDENTE DE OBRA

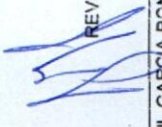
  
 REVISÓ  
 ING. SAÚL GARCÍA PONCE  
 SUPERVISOR DE LA U.A.C.H.







 <p>UNIVERSIDAD AUTÓNOMA DE CHIHUAHUA RESIDENCIA DE OBRA</p>		<p>OBRA: INSTALACIÓN DE MEDIA TENSION SUBTERRÁNEA DE LA FACULTAD DE ODONTOLOGÍA</p>		ESTIMACION No. 2 (DOS)
<p>PERIODO: 21 DE FEBRERO AL 20 DE MARZO DE 2024</p>		<p>CONTRATO No.: UACH-CCS-020101-2024/AD</p>		RESIDENTE DE OBRA Jaime Alberto Saenz Muñoz
<p>FECHA DE ELABORACION: 21 DE MARZO DE 2024</p>		<p>ACEPTO CONTRATISTA: COLUVEIA Ingeniería Civil Aplicada</p>		
<b>CROQUIS</b>				

No.	CONCEPTO
2.13	CABLE XLP, DE 25 KV, CAL. 1/0, DE LA MARCA CONDUMEX, INCLUYE: SUMINISTRO DE MATERIALES, ACARREOS, INSTALACIÓN, PRUEBAS, MATERIALES, ACARREOS, CORTES, DESPERDICIOS, INSTALACIÓN, MANO DE OBRA, HERRAMIENTA, EQUIPO, MANIOBRAS LOCALES, ACARREOS, LIMPIEZA, A NIVEL DE OBRA TERMINADA Y TODO LO NECESARIO PARA SU CORRECTA EJECUCIÓN, P.U.O.T.

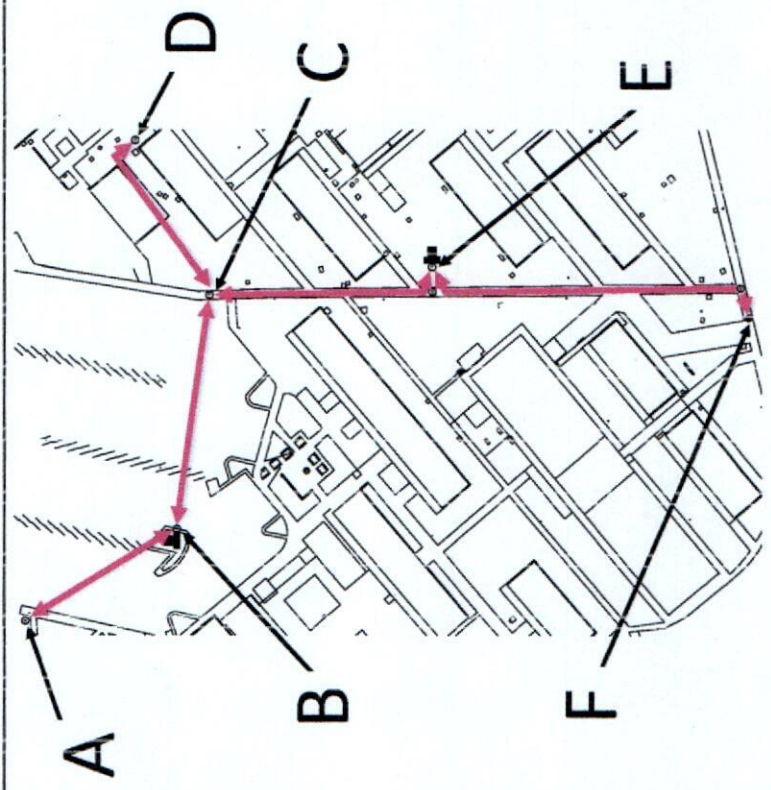

CONTRATISTA  
  
 ING. JAIME A. SAENZ MUÑOZ  
 RESIDENTE DE OBRA

REVISÓ  
  
 ING. SAUL GARCÍA PONCE  
 SUPERVISOR UACH





 <p>UNIVERSIDAD AUTÓNOMA DE CHIHUAHUA RESIDENCIA DE OBRA</p>		<p>OBRA: INSTALACIÓN DE MEDIA TENSIÓN SUBTERRÁNEA DE LA FACULTAD DE ODONTOLOGÍA</p>		ESTIMACION No.
<p>PERIODO: 21 DE FEBRERO AL 20 DE MARZO DE 2024</p>		<p>CONTRATO No.: UACH-CCS-020101-2024/AD</p>		RESIDENTE DE OBRA
<p>FECHA DE ELABORACION: 21 DE MARZO DE 2024</p>		<p>ACEPTO CONTRATISTA: COLUWEIA Ingeniería Civil Aplicada</p>		Jaime Alberto Saenz Muñoz

### FOTOS

No.	CONCEPTO
2.13	<p>CABLE XLP, DE 25 KV. CAL. 1/0. DE LA MARCA CONDUMEX, INCLUYE: SUMINISTRO DE MATERIALES, ACARREOS, INSTALACIÓN, PRUEBAS, MATERIALES, ACARREOS, CORTES, DESPERDICIOS, INSTALACIÓN, MANO DE OBRA, HERRAMIENTA, EQUIPO, MANIOBRAS LOCALES, ACARREOS, LIMPIEZA, A NIVEL DE OBRA TERMINADA Y TODO LO NECESARIO PARA SU CORRECTA EJECUCIÓN, P.U.O.T.</p>

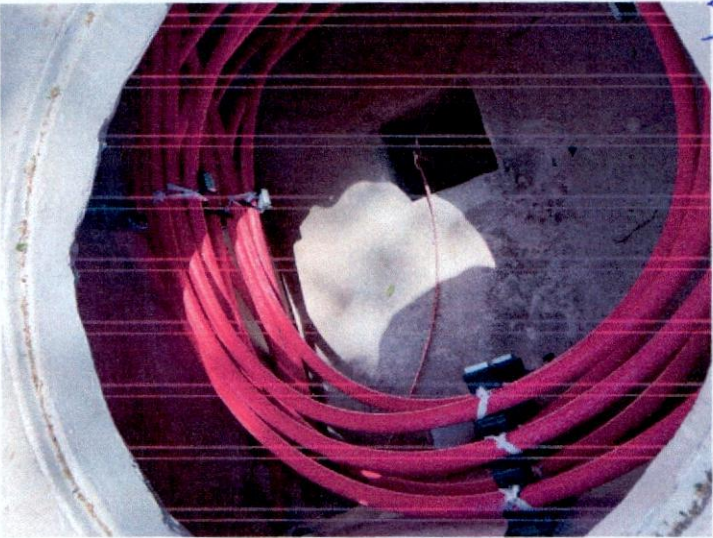

CONTRATISTA

ING. JAIME A. SAENZ MUÑOZ  
RESIDENTE DE OBRA

REVISOR

ING. SAÚL GARCÍA PONCE  
SUPERVISOR UACH







0060028

 <p>UNIVERSIDAD AUTÓNOMA DE <b>CHIHUAHUA</b> RESIDENCIA DE OBRA</p>	<p>OBRA:</p> <p>INSTALACIÓN DE MEDIA TENSIÓN SUBTERRÁNEA DE LA FACULTAD DE ODONTOLOGÍA</p>	<p>ESTIMACION No.</p> <p>2 (DOS)</p>
	<p>PERIODO:</p> <p>21 DE FEBRERO AL 20 DE MARZO DE 2024</p>	<p>CONTRATO No.:</p> <p>UACH-CCS-020101-2024AD</p>
<p>FECHA DE ELABORACION:</p> <p>21 DE MARZO DE 2024</p>	<p>ACEPTO CONTRATISTA:</p> <p>COLUMBIA Ingenieria Civil Aplicada</p>	

### CROQUIS

#### CONCEPTO

No.

2.14

SUMINISTRO E INSTALACIÓN DE TERMINAL TIPO CODO, CLASE 25 KAV CAL 1/0, MARCA ELASTIMOLD O SIMILAR, INCLUYE ADAPTADOR DE TIERRAS, MANO DE OBRA, HERRAMIENTA, EQUIPO, MANIOBRAS LOCALES, ACARREOS, LIMPIEZA, A NIVEL DE OBRA TERMINADA Y TODO LO NECESARIO PARA SU CORRECTA EJECUCIÓN, P.U.O.T.

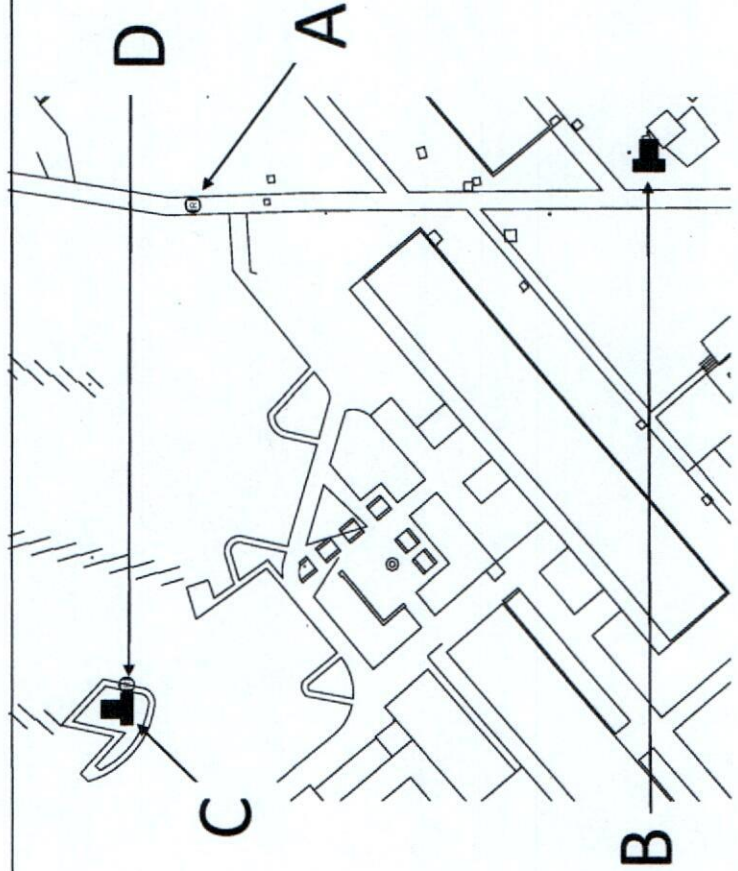

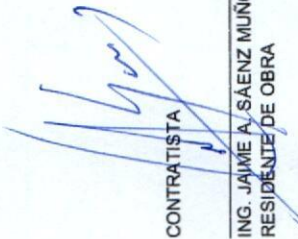
CONTRATISTA  
  
 ING. JAIME A. SÁENZ MUÑOZ  
 RESIDENTE DE OBRA

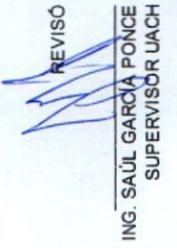
REVISÓ  
  
 ING. SAÚL GARCÍA PONCE  
 SUPERVISOR UACH



0000029

 <p>UNIVERSIDAD AUTÓNOMA DE CHIHUAHUA RESIDENCIA DE OBRA</p>		<p>OBRA: INSTALACIÓN DE MEDIA TENSIÓN SUBTERRÁNEA DE LA FACULTAD DE ODONTOLOGÍA</p>		ESTIMACION No. 2 (DOS)
<p>PERIODO: 21 DE FEBRERO AL 20 DE MARZO DE 2024</p>		<p>CONTRATO No.: UACH-CCS-020101-2024AD</p>		RESIDENTE DE OBRA Jaime Alberto Saenz Muñoz
<p>FECHA DE ELABORACION: 21 DE MARZO DE 2024</p>		<p>ACEPTO CONTRATISTA: COLUMBIA Ingeniería Civil Aplicada</p>		

**FOTOS**

No.	CONCEPTO
2.14	SUMINISTRO E INSTALACIÓN DE TERMINAL TIPO CODO, CLASE 25 KAV CAL 1/0, MARCA ELASTIMOLD O SIMILAR, INCLUYE ADAPTADOR DE TIERRAS, MANO DE OBRA, HERRAMIENTA, EQUIPO, MANIOBRAS LOCALES, ACARREOS, LIMPIEZA, A NIVEL DE OBRA TERMINADA Y TODO LO NECESARIO PARA SU CORRECTA EJECUCIÓN, P.U.O.T.

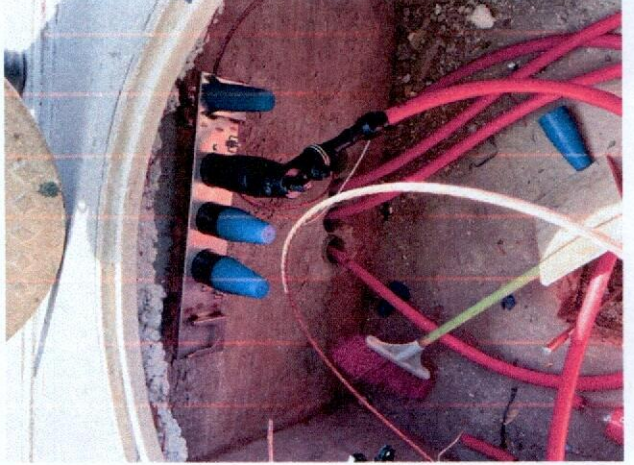
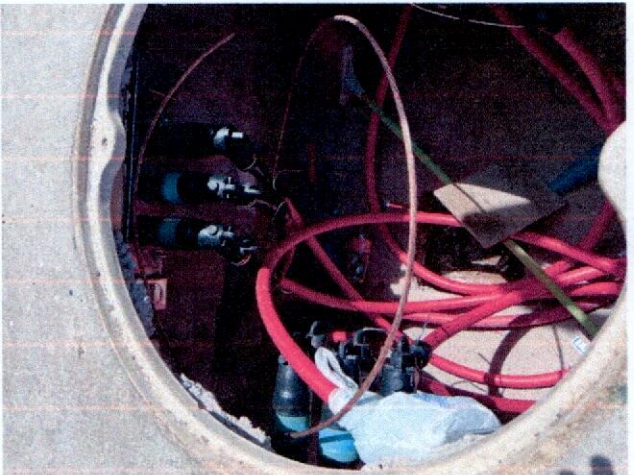
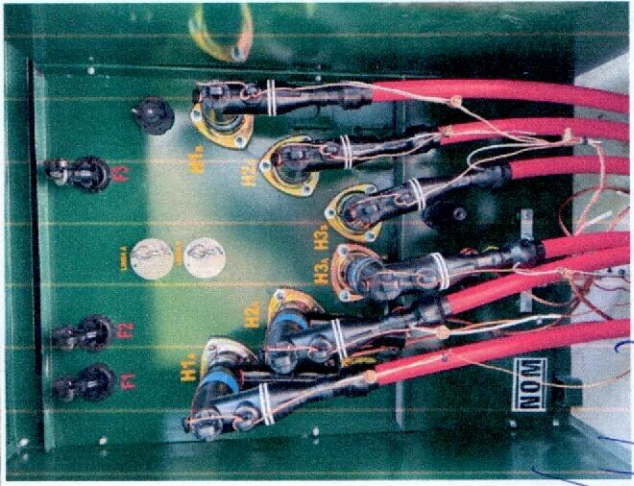

CONTRATISTA  
ING. JAIME A. SAENZ MUÑOZ  
RESIDENTE DE OBRA

REVISO  
ING. SAÚL GARCÍA PONCE  
SUPERVISOR UACH







0060031



UNIVERSIDAD AUTÓNOMA DE CHIHUAHUA

RESIDENCIA DE OBRA

OBRA:		ESTIMACION No.	
INSTALACIÓN DE MEDIA TENSIÓN SUBTERRÁNEA DE LA FACULTAD DE ODONTOLOGÍA		2 (DOS)	
PERIODO:	CONTRATO No.:	RESIDENTE DE OBRA	
21 DE FEBRERO AL 20 DE MARZO DE 2024	UACH-CCS-020101-2024AD	Jaime Alberto Saenz Muñoz	
FECHA DE ELABORACIÓN:	ACEPTO CONTRATISTA:		
21 DE MARZO DE 2024	COLUMBIA Ingeniería Civil Aplicada		

### CROQUIS

CONCEPTO

No.

2.15

SUMINISTRO E INSTALACIÓN DE INSERTO APARTARRAYOS OCC 18KV., MARCA ELASTIMOLD O SIMILAR, INCLUYE: MANO DE OBRA, HERRAMIENTA, EQUIPO, MANIOBRAS LOCALES, ACARREOS, LIMPIEZA, A NIVEL DE OBRA TERMINADA Y TODO LO NECESARIO PARA SU CORRECTA EJECUCIÓN, P.U.O.T.

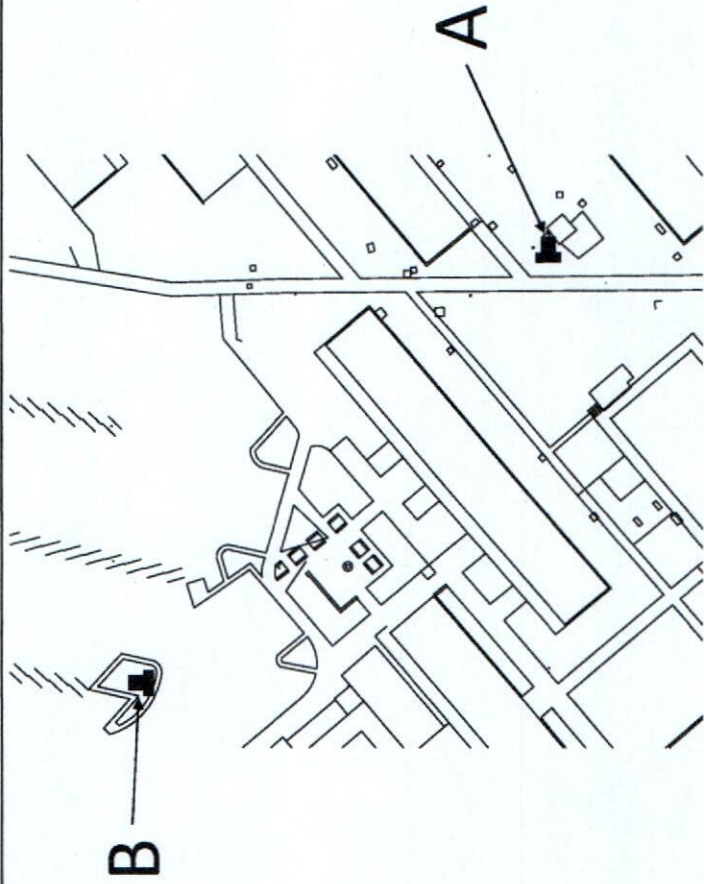

CONTRATISTA  
 ING. JAIME A. SAENZ MUÑOZ  
 RESIDENTE DE OBRA

REVISÓ  
 ING. SAUL GARCÍA PONCE  
 SUPERVISOR UACH





 <p>UNIVERSIDAD AUTÓNOMA DE CHIHUAHUA RESIDENCIA DE OBRA</p>		OBRA: INSTALACIÓN DE MEDIA TENSIÓN SUBTERRÁNEA DE LA FACULTAD DE ODONTOLOGÍA		ESTIMACION No. 2 (DOS)
PERIODO: 21 DE FEBRERO AL 20 DE MARZO DE 2024		CONTRATO No.: UACH-CCS-020101-2024/AD		RESIDENTE DE OBRA Jaime Alberto Sáenz Muñoz
FECHA DE ELABORACION: 21 DE MARZO DE 2024		ACEPTO CONTRATISTA: COLUMBIA Ingeniería Civil Aplicada		

**FOTOS**

No.	CONCEPTO
2.15	SUMINISTRO E INSTALACIÓN DE INSERTO APARTARRAYOS OCC 18KV., MARCA ELASTIMOLD O SIMILAR, INCLUYE: MANO DE OBRA, HERRAMIENTA, EQUIPO, MANIOBRAS LOCALES, ACARREOS, LIMPIEZA, A NIVEL DE OBRA TERMINADA Y TODO LO NECESARIO PARA SU CORRECTA EJECUCIÓN, P.U.O.T.

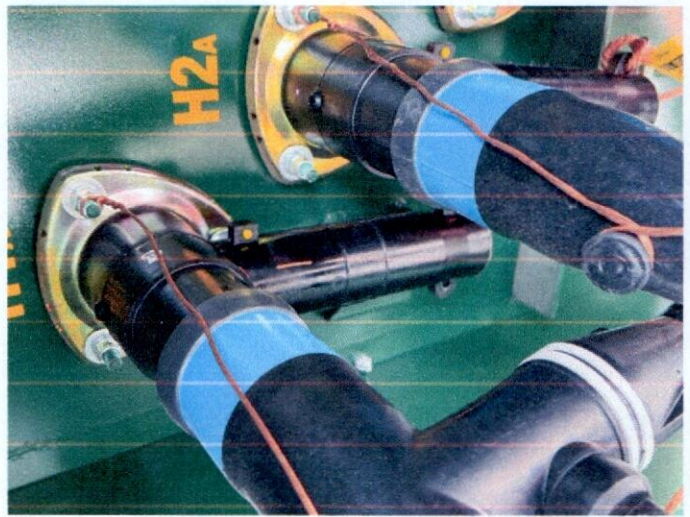

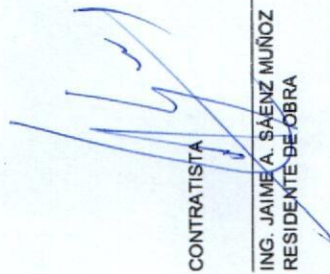
CONTRATISTA  
  
 ING. JAIME A. SÁENZ MUÑOZ  
 RESIDENTE DE OBRA

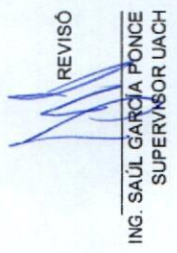
REVISÓ  
  
 ING. SAÚL GARCÍA PONCE  
 SUPERVISOR UACH







0060034

 <p>UNIVERSIDAD AUTÓNOMA DE CHIHUAHUA RESIDENCIA DE OBRA</p>		<p>ESTIMACION No. 2 (DOS)</p>	
<p>OBRA: INSTALACIÓN DE MEDIA TENSIÓN SUBTERRÁNEA DE LA FACULTAD DE ODONTOLOGÍA</p>		<p>CONTRATO No.:</p>	
<p>PERIODO: 21 DE FEBRERO AL 20 DE MARZO DE 2024</p>		<p>UACH-CCS-020101-2024/AD</p>	
<p>FECHA DE ELABORACION: 21 DE MARZO DE 2024</p>		<p>ACEPTO CONTRATISTA: COLUMBIA Ingenieria Civil Aplicada</p>	
<b>CROQUIS</b>			

No.	CONCEPTO
2.16	SUMINISTRO E INSTALACIÓN DE CABLE 30 ACS 7 NO 9, INCLUYE: MANO DE OBRA, HERRAMIENTA, EQUIPO, MANIOBRAS LOCALES, ACARREOS, LIMPIEZA, A NIVEL DE OBRA TERMINADA Y TODO LO NECESARIO PARA SU CORRECTA EJECUCIÓN, P.U.O.T.

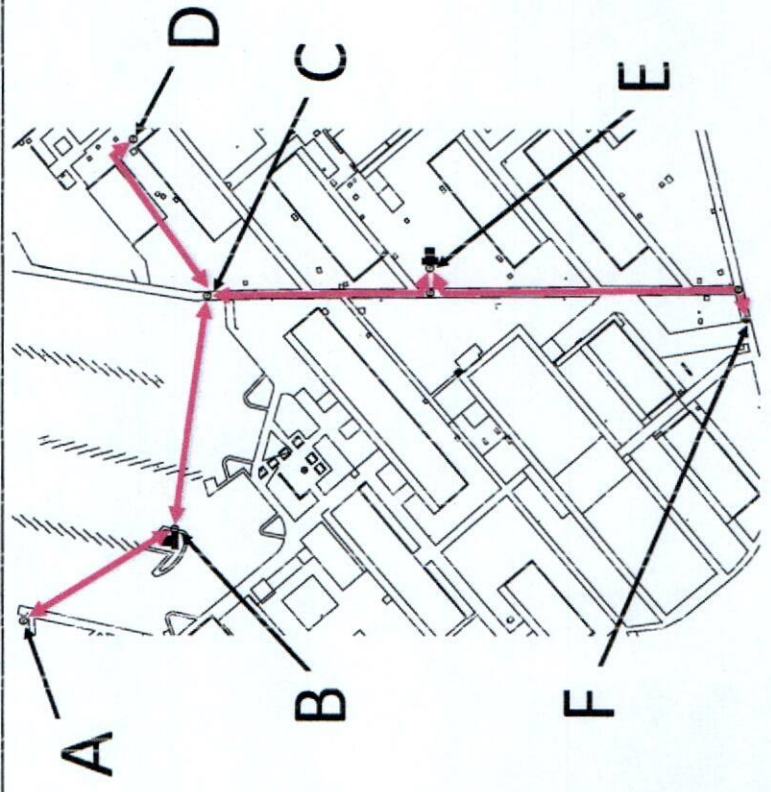

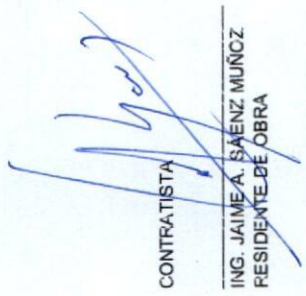
CONTRATISTA  
  
 ING. JAIME A. SAENZ MUÑOZ  
 RESIDENTE DE OBRA

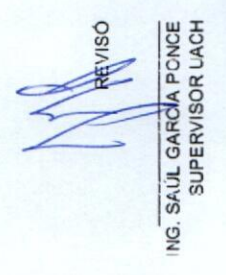
REVISÓ  
  
 ING. SAÚL GARCÍA PONCE  
 SUPERVISOR UACH





 <p>UNIVERSIDAD AUTÓNOMA DE CHIHUAHUA RESIDENCIA DE OBRA</p>		OBRA: INSTALACIÓN DE MEDIA TENSION SUBTERRÁNEA DE LA FACULTAD DE ODONTOLOGÍA	ESTIMACION No. 2 (DOS)
PERIODO: 21 DE FEBRERO AL 20 DE MARZO DE 2024	CONTRATO No.: UACH-CCS-020101-2024/AD	RESIDENTE DE OBRA Jaime Alberto Sáenz Muñoz	
FECHA DE ELABORACION: 21 DE MARZO DE 2024	ACEPTO CONTRATISTA: COLUW EIA Ingeniería Civil Aplicada		

**FOTOS**

No.	CONCEPTO
2.16	SUMINISTRO E INSTALACIÓN DE CABLE 30 ACS 7 NO 9, INCLUYE: MANO DE OBRA, HERRAMIENTA, EQUIPO, MANIOBRAS LOCALES, ACARREOS, LIMPIEZA. A NIVEL DE OBRA TERMINADA Y TODO LO NECESARIO PARA SU CORRECTA EJECUCIÓN, P.U.O.T.

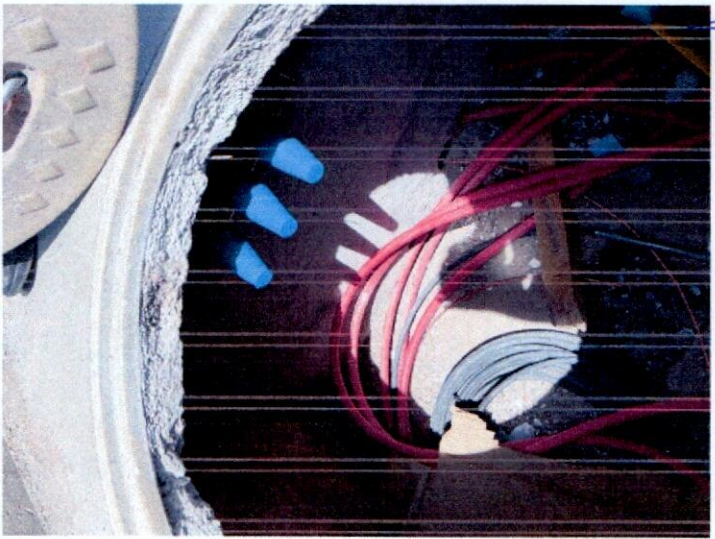

CONTRATISTA

ING. JAIME A. SÁENZ MUÑOZ  
RESIDENTE DE OBRA

REVISÓ

ING. SAUL GARCÍA PONCE  
SUPERVISOR UACH







00C0037



 <p>UNIVERSIDAD AUTÓNOMA DE CHIHUAHUA RESIDENCIA DE OBRA</p>		<p>OBRA: INSTALACIÓN DE MEDIA TENSIÓN SUBTERRÁNEA DE LA FACULTAD DE ODONTOLOGÍA</p>	<p>ESTIMACION No. 2 (DOS)</p>
<p>PERIODO: 21 DE FEBRERO AL 20 DE MARZO DE 2024</p>	<p>CONTRATO No.: UACH-CCS-020101-2024/AD</p>	<p>RESIDENTE DE OBRA Jaime Alberto Sáenz Muñoz</p>	
<p>FECHA DE ELABORACION: 21 DE MARZO DE 2024</p>	<p>ACEPTO CONTRATISTA: COLUMBIA Ingeniería Civil Aplicada</p>		

### CROQUIS

No.	CONCEPTO
2.17	CABLE DE COBRE DESNUDO CAL. 1/0; DE LA MARCA CONDUMEX, INCLUYE: SUMINISTRO DE MATERIALES, ACARREOS, INSTALACIÓN, PRUEBAS, MANO DE OBRA, HERRAMIENTA, EQUIPO, MANIOBRAS LOCALES, ACARREOS, LIMPIEZA, A NIVEL DE OBRA TERMINADA Y TODO LO NECESARIO PARA SU CORRECTA EJECUCIÓN, P.U.O.T.

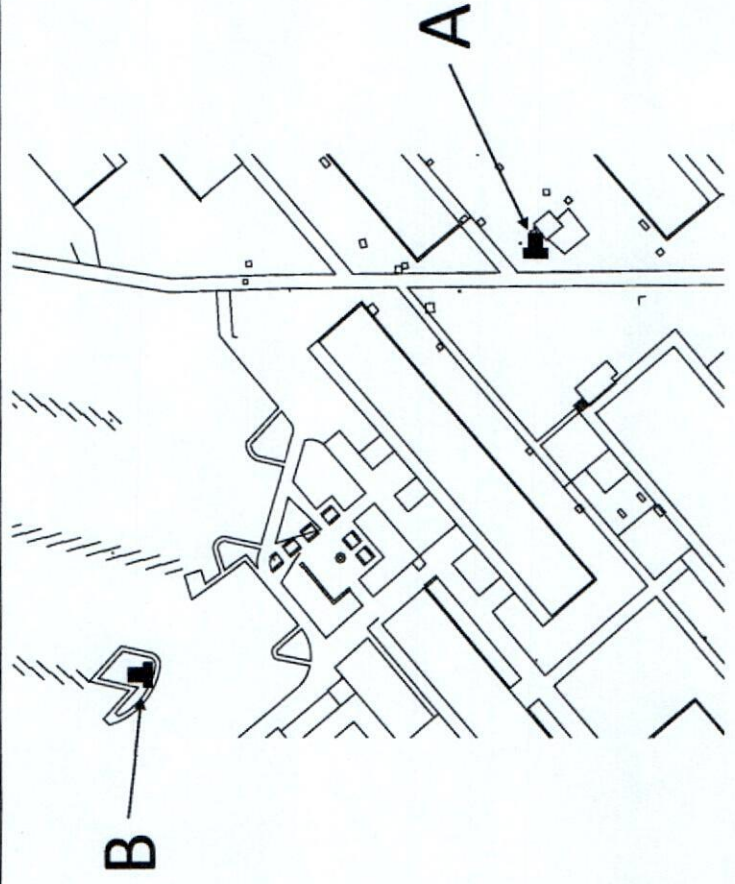

CONTRATISTA

*(Signature)*  
 ING. JAIME A. SÁENZ MUÑOZ  
 RESIDENTE DE OBRA

REVISÓ

*(Signature)*  
 ING. SAÚL GARCÍA PONCE  
 SUPERVISOR UACH



 <p>UNIVERSIDAD AUTÓNOMA DE <b>CHIHUAHUA</b> RESIDENCIA DE OBRA</p>		<p>OBRA:</p> <p>INSTALACIÓN DE MEDIA TENSIÓN SUBTERRÁNEA DE LA FACULTAD DE ODONTOLOGÍA</p>		ESTIMACION No.
<p>PERIODO:</p> <p>21 DE FEBRERO AL 20 DE MARZO DE 2024</p>		<p>CONTRATO No.:</p> <p>UACH-CCS-020101-2024/AD</p>		RESIDENTE DE OBRA
<p>FECHA DE ELABORACION:</p> <p>21 DE MARZO DE 2024</p>		<p>ACEPTO CONTRATISTA:</p> <p>COLUMBIA Ingeniería Civil Aplicada</p>		Jaime Alberto Saenz Muñoz

### FOTOS

No.	CONCEPTO
2.17	CABLE DE COBRE DESNUDO CAL. 1/0, DE LA MARCA CONDUMEX, INCLUYE: SUMINISTRO DE MATERIALES, ACARREOS, INSTALACIÓN, PRUEBAS, MANO DE OBRA, HERRAMIENTA, EQUIPO, MANIOBRAS LOCALES, ACARREOS, LIMPIEZA, A NIVEL DE OBRA TERMINADA Y TODO LO NECESARIO PARA SU CORRECTA EJECUCIÓN, P.U.O.T.

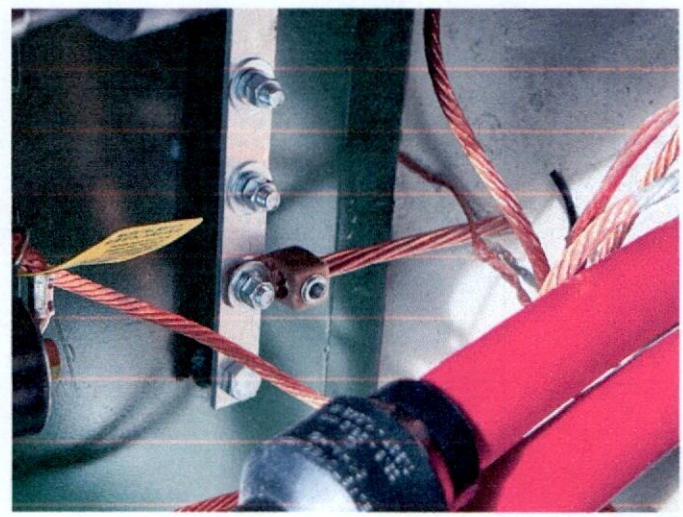

CONTRATISTA

*[Signature]*

ING. JAIME A. SAENZ MUÑOZ  
RESIDENTE DE OBRA

REVISÓ

*[Signature]*

ING. SAUL GARCÍA PONCE  
SUPERVISOR UACH









 <p>UNIVERSIDAD AUTÓNOMA DE <b>CHIHUAHUA</b> RESIDENCIA DE OBRA</p>		<p>OBRA:</p> <p>INSTALACIÓN DE MEDIA TENSIÓN SUBTERRÁNEA DE LA FACULTAD DE ODONTOLOGÍA</p>	<p>ESTIMACION No.</p> <p>2 (DOS)</p>
<p>PERIODO:</p> <p>21 DE FEBRERO AL 20 DE MARZO DE 2024</p>	<p>CONTRATO No.:</p> <p>UACH-CCS-020101-2024IAD</p>	<p>RESIDENTE DE OBRA</p> <p>Jaime Alberto Saenz Muñoz</p>	
<p>FECHA DE ELABORACION:</p> <p>21 DE MARZO DE 2024</p>	<p>ACEPTO CONTRATISTA:</p> <p>COLUMBIA Ingenieria Civil Aplicada</p>	<p><b>CROQUIS</b></p>	

No.	CONCEPTO
2.18	<p>SUMINISTRO E INSTALACIÓN DE CAJA PARA DERIVACIÓN TRIPLE OCC-J3, 200A, CLASE 25 KV, MARCA ELASTIMOLD O SIMILAR, INCLUYE: SUMINISTRO DE MATERIALES, ACARREOS, INSTALACIÓN, PRUEBAS, MANO DE OBRA, HERRAMIENTA, EQUIPO, MANIOBRAS LOCALES, ACARREOS, LIMPIEZA, A NIVEL DE OBRA TERMINADA Y TODO LO NECESARIO PARA SU CORRECTA EJECUCIÓN, P.U.O.T.</p>

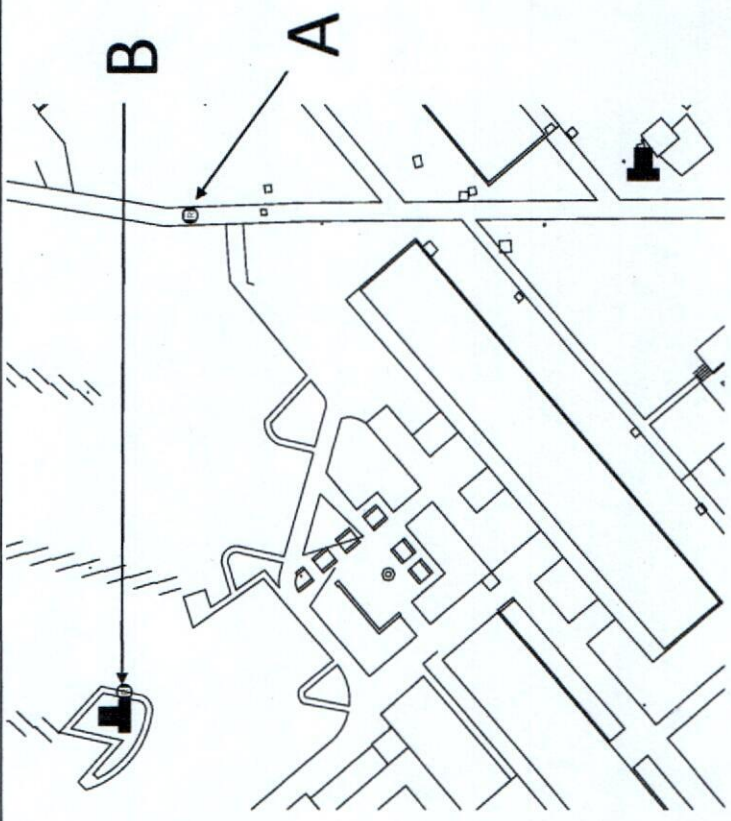

CONTRATISTA

*[Signature]*

ING. JAIME A. SAENZ MUÑOZ  
RESIDENTE DE OBRA

REVISÓ

*[Signature]*

ING. SAUL GARCÍA PONCE  
SUPERVISOR UACH





 <p>UNIVERSIDAD AUTÓNOMA DE CHIHUAHUA RESIDENCIA DE OBRA</p>		<p>OBRA:</p> <p>INSTALACIÓN DE MEDIA TENSIÓN SUBTERRÁNEA DE LA FACULTAD DE ODONTOLOGÍA</p>		ESTIMACION No.
<p>PERIODO:</p> <p>21 DE FEBRERO AL 20 DE MARZO DE 2024</p>		<p>CONTRATO No.:</p> <p>UACH-CCS-020101-2024/AD</p>		RESIDENTE DE OBRA
<p>FECHA DE ELABORACIÓN:</p> <p>21 DE MARZO DE 2024</p>		<p>ACEPTO CONTRATISTA:</p> <p>COLUMBIA Ingeniería Civil Aplicada</p>		Jaime Alberto Saenz Muñoz

**FOTOS**

No.	CONCEPTO
2.18	SUMINISTRO E INSTALACIÓN DE CAJA PARA DERIVACIÓN TRIPLE OCC-J3, 200A, CLASE 25 KV, MARCA ELASTIMOLD O SIMILAR, INCLUYE: SUMINISTRO DE MATERIALES, ACARREOS, INSTALACIÓN, PRUEBAS, MANO DE OBRA, HERRAMIENTA, EQUIPO, MANIOBRAS LOCALES, ACARREOS, LIMPIEZA, A NIVEL DE OBRA TERMINADA Y TODO LO NECESARIO PARA SU CORRECTA EJECUCIÓN, P.U.O.T.



CONTRATISTA  
  
 ING. JAIME A. SAENZ MUÑOZ  
 RESIDENTE DE OBRA

REVISÓ  
  
 ING. SAÚL GARCÍA PONCE  
 SUPERVISOR UACH







0000043

 <p>UNIVERSIDAD AUTÓNOMA DE <b>CHIHUAHUA</b> RESIDENCIA DE OBRA</p>		<p>ESTIMACION No. 2 (DOS)</p>	
<p>OBRA: INSTALACIÓN DE MEDIA TENSIÓN SUBTERRÁNEA DE LA FACULTAD DE ODONTOLOGÍA</p>		<p>CONTRATO No.: UACH-CCS-020101-2024/AD</p>	
<p>PERIODO: 21 DE FEBRERO AL 20 DE MARZO DE 2024</p>		<p>RESIDENTE DE OBRA Jaime Alberto Saenz Muñoz</p>	
<p>FECHA DE ELABORACION: 21 DE MARZO DE 2024</p>		<p>ACEPTO CONTRATISTA: COLUMBIA Ingeniería Civil Aplicada</p>	

### CROQUIS

No.	CONCEPTO
2.19.01	CABLE DE COBRE DESNUDO CAL. 4/0, DE LA MARCA CONDUMEX, INCLUYE: SUMINISTRO DE MATERIALES, ACARREOS, INSTALACIÓN, PRUEBAS, MANO DE OBRA, HERRAMIENTA, EQUIPO, MANIOBRAS LOCALES, ACARREOS, LIMPIEZA, A NIVEL DE OBRA TERMINADA Y TODO LO NECESARIO PARA SU CORRECTA EJECUCIÓN, P.U.O.T.

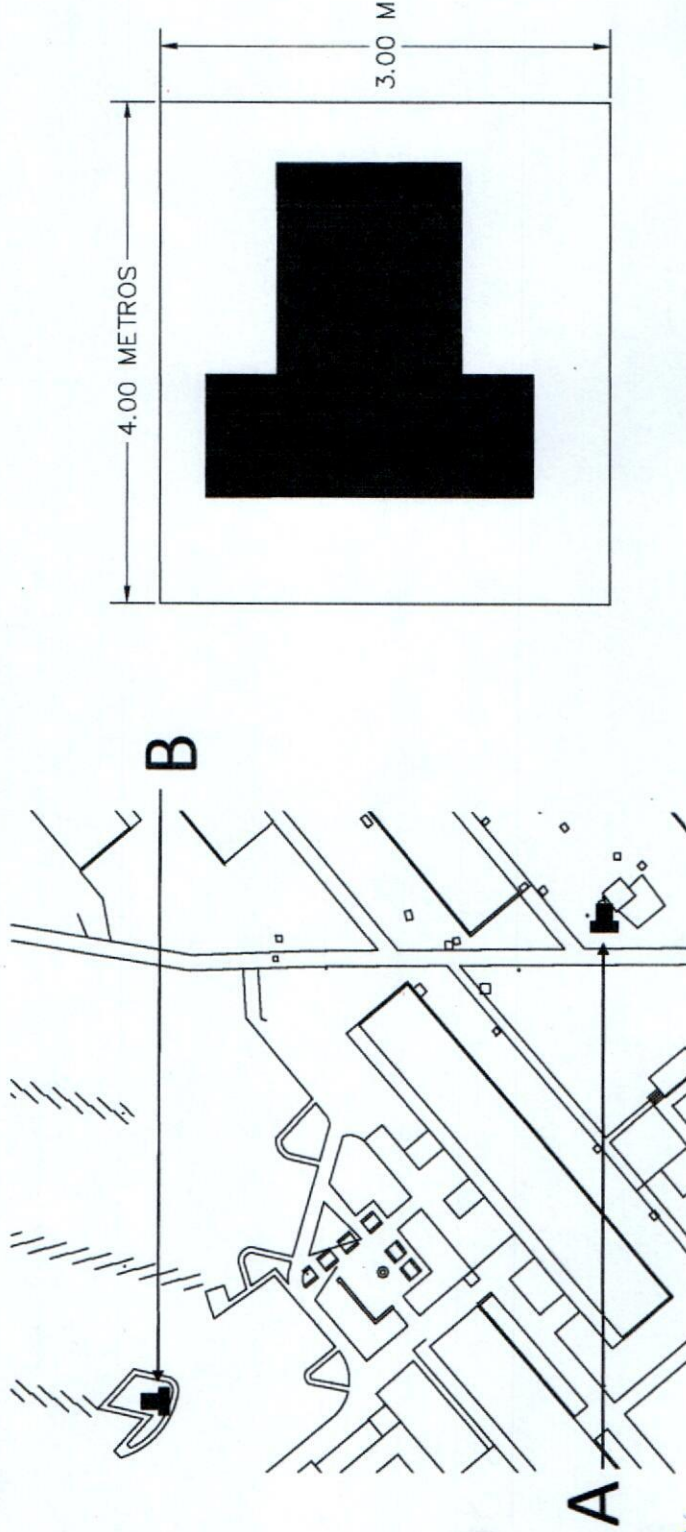

CONTRATISTA

ING. JAIME A. SAENZ MUÑOZ  
RESIDENTE DE OBRA

REVISÓ

ING. SAUL GARCÍA PONCE  
SUPERVISOR UACH



0000044



UNIVERSIDAD AUTÓNOMA DE  
**CHIHUAHUA**

RESIDENCIA DE OBRA

<b>OBRA:</b> INSTALACIÓN DE MEDIA TENSIÓN SUBTERRÁNEA DE LA FACULTAD DE ODONTOLOGÍA		ESTIMACION No. 2 (DOS)
<b>PERIODO:</b> 21 DE FEBRERO AL 20 DE MARZO DE 2024	<b>CONTRATO No.:</b> UACH-CCS-020101-2024/AD	<b>RESIDENTE DE OBRA</b> Jaime Alberto Saenz Muñoz
<b>FECHA DE ELABORACION:</b> 21 DE MARZO DE 2024	<b>ACEPTO CONTRATISTA:</b> COLUMBIA Ingeniería Civil Aplicada	

**FOTOS**

No.	CONCEPTO
2.19.01	CABLE DE COBRE DESNUDO CAL. 4/0, DE LA MARCA CONDUMEX, INCLUYE: SUMINISTRO DE MATERIALES, ACARREOS, INSTALACIÓN, PRUEBAS, MANO DE OBRA, HERRAMIENTA, EQUIPO, MANIOBRAS LOCALES, ACARREOS, LIMPIEZA, A NIVEL DE OBRA TERMINADA Y TODO LO NECESARIO PARA SU CORRECTA EJECUCIÓN, P.U.O.T.



CONTRATISTA

ING. JAIME A. SAENZ MUÑOZ  
RESIDENTE DE OBRA



REVISÓ

ING. SAUL GARCÍA PONCE  
SUPERVISOR UACH







0000046



 <p>UNIVERSIDAD AUTÓNOMA DE <b>CHIHUAHUA</b> RESIDENCIA DE OBRA</p>		<p>OBRA:</p> <p>INSTALACIÓN DE MEDIA TENSION SUBTERRANEA DE LA FACULTAD DE ODONTOLOGIA</p>	<p>ESTIMACION No.</p> <p>2 (DOS)</p>
<p>PERIODO:</p> <p>21 DE FEBRERO AL 20 DE MARZO DE 2024</p>	<p>CONTRATO No.:</p> <p>UACH-CCS-020101-2024/AD</p>	<p>RESIDENTE DE OBRA</p> <p>Jaime Alberto Saenz Muñoz</p>	
<p>FECHA DE ELABORACION:</p> <p>21 DE MARZO DE 2024</p>	<p>ACEPTO CONTRATISTA:</p> <p>COLUMBIA Ingenieria Civil Aplicada</p>	<p><b>CROQUIS</b></p>	

No.	CONCEPTO
2.19.03	<p>SUMINISTRO E INSTALACIÓN DE VARILLAS C.W. 5/8" X 3 M, INCLUYE: SUMINISTRO DE MATERIALES, ACARREOS, INSTALACIÓN, PRUEBAS, MANO DE OBRA, HERRAMIENTA, EQUIPO, MANIOBRAS LOCALES, ACARREOS, LIMPIEZA, A NIVEL DE OBRA TERMINADA Y TODO LO NECESARIO PARA SU CORRECTA EJECUCIÓN, P.U.O.T.</p>

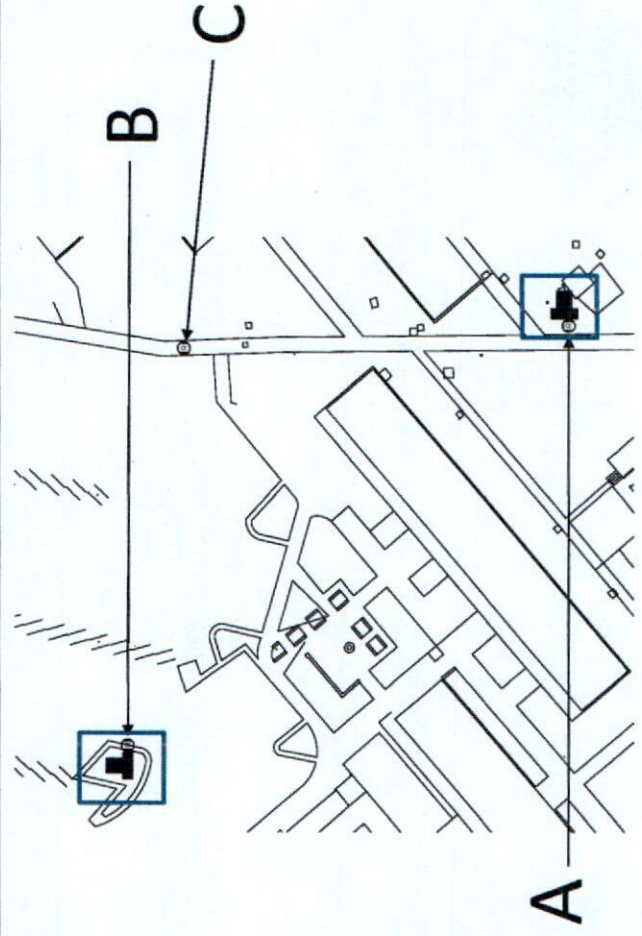

CONTRATISTA

*[Signature]*

ING. JAIME A. SAENZ MUÑOZ  
RESIDENTE DE OBRA

REVISÓ

*[Signature]*

ING. SAÚL GARCÍA PONCE  
SUPERVISOR UACH



0000047

 <p>UNIVERSIDAD AUTÓNOMA DE <b>CHIHUAHUA</b> RESIDENCIA DE OBRA</p>		<p>OBRA:</p> <p>INSTALACIÓN DE MEDIA TENSIÓN SUBTERRÁNEA DE LA FACULTAD DE ODONTOLOGÍA</p>		ESTIMACION No.
<p>PERIODO:</p> <p>21 DE FEBRERO AL 20 DE MARZO DE 2024</p>		<p>CONTRATO No.:</p> <p>UACH-CCS-020101-2024UAD</p>		RESIDENTE DE OBRA
<p>FECHA DE ELABORACION:</p> <p>21 DE MARZO DE 2024</p>		<p>ACEPTO CONTRATISTA:</p> <p>COLUMBIA Ingenieria Civil Aplicada</p>		Jaime Alberto Saenz Muñoz

**FOTOS**

No.	CONCEPTO
2.19.03	SUMINISTRO E INSTALACIÓN DE VARILLAS C.W. 5/8" X 3 M, INCLUYE: SUMINISTRO DE MATERIALES, ACARREOS, INSTALACIÓN, PRUEBAS, MANO DE OBRA, HERRAMIENTA, EQUIPO, MANIOBRAS LOCALES, ACARREOS, LIMPIEZA, A NIVEL DE OBRA TERMINADA Y TODO LO NECESARIO PARA SU CORRECTA EJECUCIÓN, P.U.O.T.

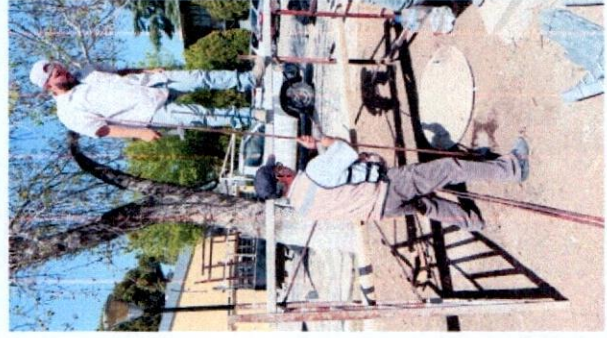
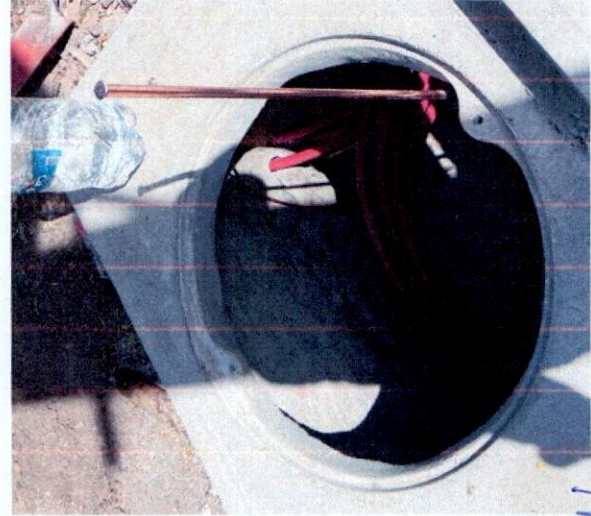

CONTRATISTA  
  
 ING. JAIME A. SAENZ MUÑOZ  
 RESIDENTE DE OBRA

REVISÓ  
  
 ING. SAÚL GARCÍA PONCE  
 SUPERVISOR UACH



0000048

 <p>UNIVERSIDAD AUTÓNOMA DE <b>CHIHUAHUA</b> RESIDENCIA DE OBRA</p>	<p><b>OBRA:</b> INSTALACIÓN DE MEDIA TENSIÓN SUBTERRÁNEA DE LA FACULTAD DE ODONTOLOGÍA</p>	<p><b>ESTIMACION No.</b> 2 (DOS)</p>
<p><b>PERIODO:</b> 21 DE FEBRERO AL 20 DE MARZO DE 2024</p>	<p><b>CONTRATO No.:</b> UACH-CCS-020101-2024/AD</p>	<p><b>RESIDENTE DE OBRA</b> Jaime Alberto Sáenz Muñoz</p>
<p><b>FECHA DE ELABORACION:</b> 21 DE MARZO DE 2024</p>	<p><b>ACEPTO CONTRATISTA:</b> COLUMBIA Ingeniería Civil Aplicada</p>	

**GENERADOR**

No.	CONCEPTO	UNIDAD	LOCAL	TIPO	LARGO	ANCHO	SUB TOTAL	No. DE VECES	CANTIDAD TOTAL
2.19.04	SUMINISTRO E INSTALACIÓN DE "CONEXIÓN" EXOTERMICA TIPO CADWELD, INCLUYE: SUMINISTRO DE MATERIALES, ACARREOS, INSTALACIÓN, PRUEBAS, MANO DE OBRA, HERRAMIENTA, EQUIPO, MANIOBRAS LOCALES, ACARREOS, LIMPIEZA, A NIVEL DE OBRA TERMINADA Y TODO LO NECESARIO PARA SU CORRECTA EJECUCIÓN, P.U.O. T.	pza	A B						7.00 6.00
<b>TOTAL ESTA ESTIMACION</b>									<b>13.00</b>
<b>ACUMULADO ANTERIOR</b>									<b>0.00</b>
<b>VOLUMEN ADICIONAL</b>									<b>0.00</b>
<b>VOLUMEN DE CATALOGO</b>									<b>13.00</b>

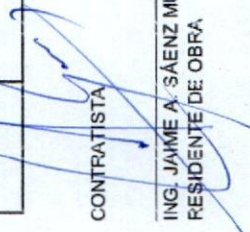
CONTRATISTA  
  
 ING. JAIME A. SÁENZ MUÑOZ  
 RESIDENTE DE OBRA

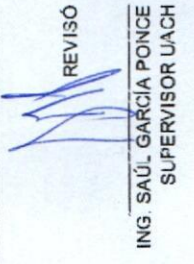
REVISÓ  
  
 ING. SAÚL GARCÍA PONCE  
 SUPERVISOR UACH



0060049



UNIVERSIDAD AUTÓNOMA DE CHIHUAHUA

RESIDENCIA DE OBRA

OBRA:	INSTALACIÓN DE MEDIA TENSIÓN SUBTERRÁNEA DE LA FACULTAD DE ODONTOLÓGIA	ESTIMACION No.	2 (DOS)
PERIODO:	21 DE FEBRERO AL 20 DE MARZO DE 2024	CONTRATO No.:	UACH-CCS-020101-2024AD
FECHA DE ELABORACION:	21 DE MARZO DE 2024	ACEPTO CONTRATISTA:	COLUMBIA Ingeniería Civil Aplicada
		RESIDENTE DE OBRA	Jaime Alberto Saenz Muñoz

### CROQUIS

#### CONCEPTO

No. 2.19.04

SUMINISTRO E INSTALACIÓN DE "CONEXIÓN" EXOTERMICA TIPO CADWELD, INCLUYE: SUMINISTRO DE MATERIALES, ACARREOS, INSTALACIÓN, PRUEBAS, MANO DE OBRA, HERRAMIENTA, EQUIPO, MANIOBRAS LOCALES, ACARREOS, LIMPIEZA, A NIVEL DE OBRA TERMINADA Y TODO LO NECESARIO PARA SU CORRECTA EJECUCIÓN, P.U.O.T.

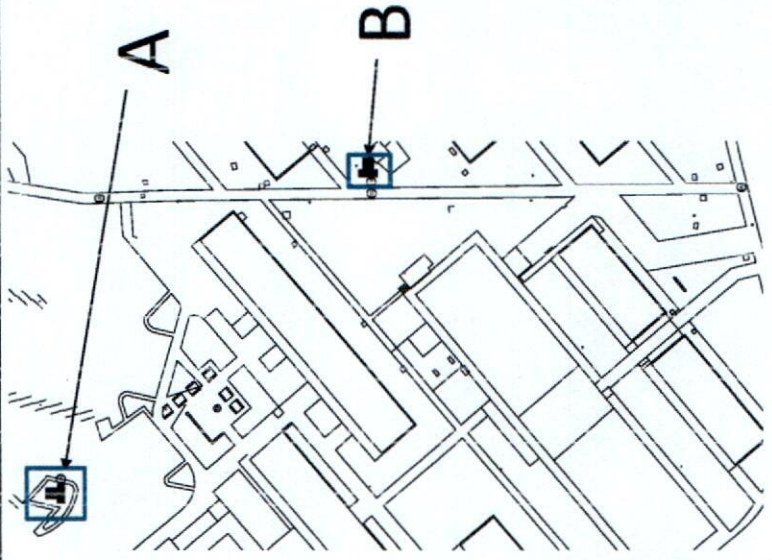

CONTRATISTA

ING. JAIIME A. SAENZ MUÑOZ  
RESIDENTE DE OBRA

REVISÓ

ING. SAUL GARCIA PONCE  
SUPERVISOR UACH



0060050



UNIVERSIDAD AUTÓNOMA DE  
**CHIHUAHUA**

RESIDENCIA DE OBRA

OBRA:		ESTIMACION No.	
INSTALACIÓN DE MEDIA TENSIÓN SUBTERRÁNEA DE LA FACULTAD DE ODONTOLOGÍA		2 (DOS)	
PERIODO:	CONTRATO No.:	RESIDENTE DE OBRA	
21 DE FEBRERO AL 20 DE MARZO DE 2024	UACH-CCS-020101-0204AD	Jaime Alberto Saenz Muñoz	
FECHA DE ELABORACION:	ACEPTO CONTRATISTA:		
21 DE MARZO DE 2024	COLUW EIA Ingeniería Civil Aplicada		

### FOTOS

No.	CONCEPTO
2.19.04	SUMINISTRO E INSTALACIÓN DE "CONEXIÓN" EXOTERMICA TIPO CADWELD, INCLUYE: SUMINISTRO DE MATERIALES, ACARREOS, INSTALACIÓN, PRUEBAS, MANO DE OBRA, HERRAMIENTA, EQUIPO, MANIOBRAS LOCALES, ACARREOS, LIMPIEZA, A NIVEL DE OBRA TERMINADA Y TODO LO NECESARIO PARA SU CORRECTA EJECUCIÓN, P.U.O.T.

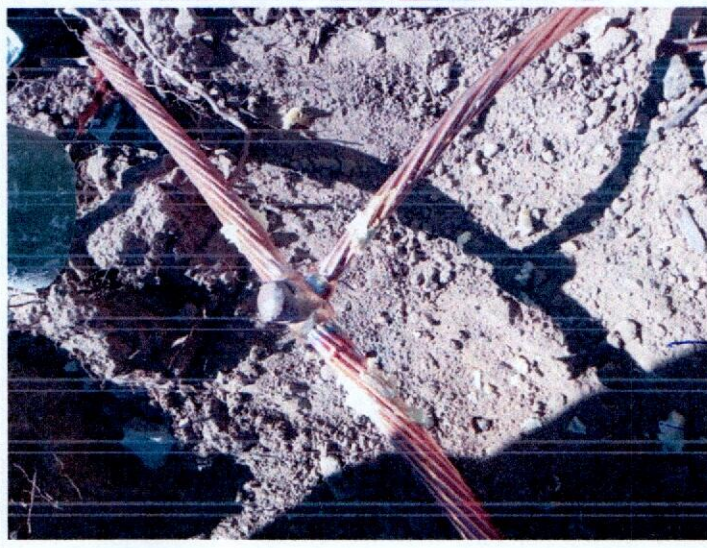

CONTRATISTA  
  
 ING. JAIME A. SAENZ MUÑOZ  
 RESIDENTE DE OBRA

REVISÓ  
  
 ING. SAUL GARCIA PONCE  
 SUPERVISOR UACH









 UNIVERSIDAD AUTÓNOMA DE <b>CHIHUAHUA</b> RESIDENCIA DE OBRA	OBRA: INSTALACIÓN DE MEDIA TENSIÓN SUBTERRÁNEA DE LA FACULTAD DE ODONTOLOGÍA	ESTIMACION No. 2 (DOS)
	PERIODO: 21 DE FEBRERO AL 20 DE MARZO DE 2024 FECHA DE ELABORACIÓN: 21 DE MARZO DE 2024	CONTRATO No.: UACH-CCS-020101-2024/AD ACEPTO CONTRATISTA: COLUMBIA Ingenieria Civil Aplicada

**CROQUIS**

CONCEPTO

No.	CONCEPTO
2.19.05	TUBO CONDUIT PARED GRUESA GALVANIZADO DE 103 MM (4") DE DIÁMETRO, INCLUYE: SUMINISTRO DE MATERIALES, ACARREOS, CORTES, DESPERDICIOS, INSTALACIÓN, MANO DE OBRA, EQUIPO, HERRAMIENTA, A NIVEL DE OBRA TERMINADA Y TODO LO NECESARIO PARA SU CORRECTA EJECUCIÓN, P.U.O.T.

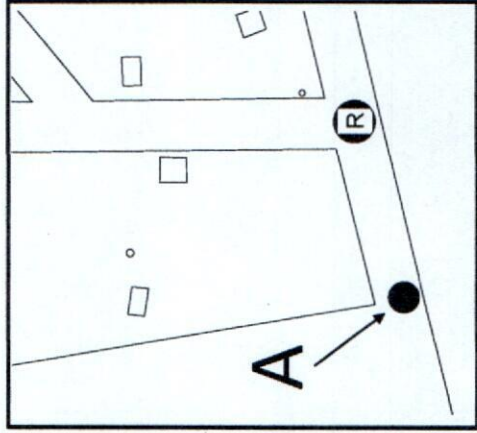
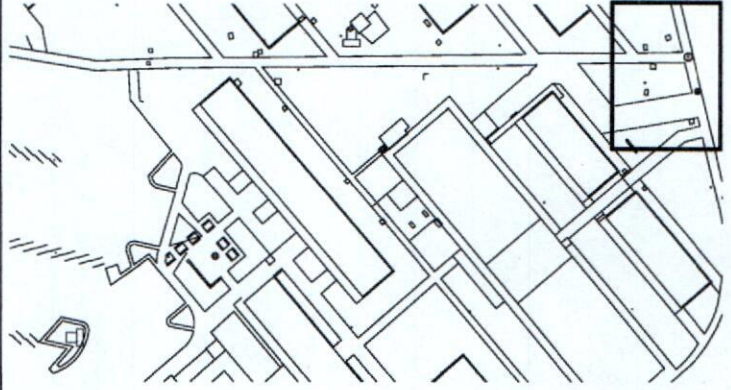

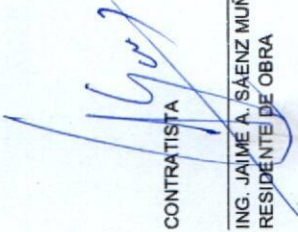
  
 CONTRATISTA  
 ING. JAIME A. SAENZ MUÑOZ  
 RESIDENTE DE OBRA

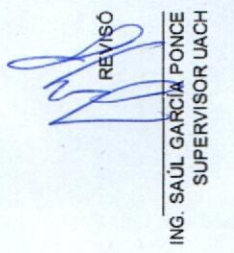
  
 REVISÓ  
 ING. SAUL GARCÍA PONCE  
 SUPERVISOR UACH



0060053



 <p>UNIVERSIDAD AUTÓNOMA DE <b>CHIHUAHUA</b> RESIDENCIA DE OBRA</p>		<p>OBRA:</p> <p>INSTALACIÓN DE MEDIA TENSIÓN SUBTERRÁNEA DE LA FACULTAD DE ODONTOLOGÍA</p>	<p>ESTIMACION No.</p> <p>2 (DOS)</p>
<p>PERIODO:</p> <p>21 DE FEBRERO AL 20 DE MARZO DE 2024</p>	<p>CONTRATO No.:</p> <p>UACH-CCS-020101-2024AD</p>	<p>RESIDENTE DE OBRA</p> <p>Jaime Alberto Saenz Muñoz</p>	
<p>FECHA DE ELABORACION:</p> <p>21 DE MARZO DE 2024</p>	<p>ACEPTO CONTRATISTA:</p> <p>COLUMBIA Ingenieria Civil Aplicada</p>		

**FOTOS**

**CONCEPTO**

No.	CONCEPTO
2,19,05	TUBO CONDUIT PARED GRUESA GALVANIZADO DE 103 MM (4") DE DIÁMETRO. INCLUYE: SUMINISTRO DE MATERIALES, ACARREOS, CORTES, DESPERDICIOS, INSTALACIÓN, MANO DE OBRA, EQUIPO, HERRAMIENTA, A NIVEL DE OBRA TERMINADA Y TODO LO NECESARIO PARA SU CORRECTA EJECUCIÓN, P.U.O.T.

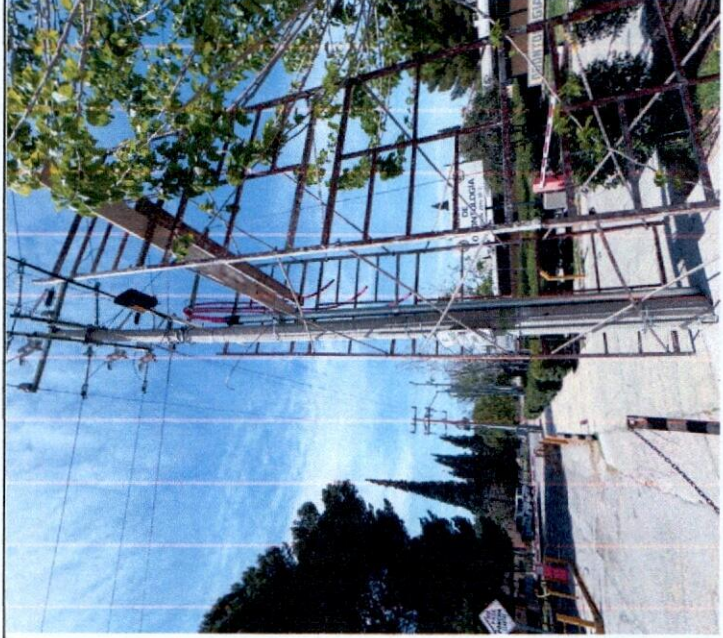

CONTRATISTA



ING. JAIME A. SAENZ MUÑOZ  
RESIDENTE DE OBRA

REVISÓ

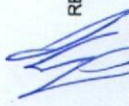

ING. SAÚL GARCÍA PONCE  
SUPERVISOR UACH



0060054



UNIVERSIDAD AUTÓNOMA DE CHIHUAHUA

RESIDENCIA DE OBRA

OBRA:

INSTALACIÓN DE MEDIA TENSIÓN SUBTERRÁNEA DE LA FACULTAD DE ODONTOLOGÍA

ESTIMACION No.

2 (DCS)

PERIODO:

21 DE FEBRERO AL 20 DE MARZO DE 2024

CONTRATO No.:

UACH-CCS-020101-2024/AD

FECHA DE ELABORACION:

21 DE MARZO DE 2024

ACEPTO CONTRATISTA:

COLUMBIA Ingeniería Civil Aplicada

RESIDENTE DE OBRA

Jaime Alberto Saenz Muñoz

GENERADOR

Nc.	CONCEPTO	UNIDAD	LOCAL	TIPO	LARGO	ANCHO	SUB TOTAL	No. DE VECES	CANTIDAD TOTAL
2.19.07	SUMINISTRO Y COLOCACIÓN DE TERMINAL PREFORMADA ALTA TENSIÓN 25 KV 1/0 PARA INTEMPERIE,, INCLUYE: SUMINISTRO DE MATERIALES, ACARREOS, INSTALACIÓN, PRUEBAS, MANO DE OBRA, HERRAMIENTA, EQUIPO, MANIOBRAS LOCALES, ACARREOS, LIMPIEZA, A NIVEL DE OBRA TERMINADA Y OBRA TERMINADA Y TODO LO NECESARIO PARA SU CORRECTA EJECUCIÓN, P.U.O.T.	pza	A						3.00
TOTAL ESTA ESTIMACION									3.00
ACUMULADO ANTERIOR									0.00
VOLUMEN ADICIONAL									0.00
VOLUMEN DE CATALOGO									3.00

CONTRATISTA

ING. JAIME A. SAENZ MUÑOZ  
RESIDENTE DE OBRA

REVISÓ

ING. SAÚL GARCÍA PONCE  
SUPERVISOR UACH



0000055



 <p>UNIVERSIDAD AUTÓNOMA DE CHIHUAHUA RESIDENCIA DE OBRA</p>		<p>OBRA:</p> <p>INSTALACIÓN DE MEDIA TENSIÓN SUBTERRÁNEA DE LA FACULTAD DE ODONTOLOGÍA</p>	<p>ESTIMACION No.</p> <p>2 (DOS)</p>
<p>PERIODO:</p> <p>21 DE FEBRERO AL 20 DE MARZO DE 2024</p>	<p>CONTRATO No.:</p> <p>UACH-CCS-020101-2024/AD</p>	<p>RESIDENTE DE OBRA</p> <p>Jaime Alberto Saenz Muñoz</p>	
<p>FECHA DE ELABORACION:</p> <p>21 DE MARZO DE 2024</p>	<p>ACEPTO CONTRATISTA:</p> <p>COLUMBIA Ingenieria Civil Aplicada</p>		

### CROQUIS

CONCEPTO

No. 2.19.07

SUMINISTRO Y COLOCACIÓN DE TERMINAL PREFORMADA ALTA TENSIÓN 25 KV 1/0 PARA INTEMPERIE, , INCLUYE: SUMINISTRO DE MATERIALES, ACARREOS, INSTALACIÓN, PRUEBAS, MANO DE OBRA, HERRAMIENTA, EQUIPO, MANIOBRAS LOCALES, ACARREOS, LIMPIEZA, A NIVEL DE OBRA TERMINADA Y TODO LO NECESARIO PARA SU CORRECTA EJECUCIÓN, P.U.O.T.

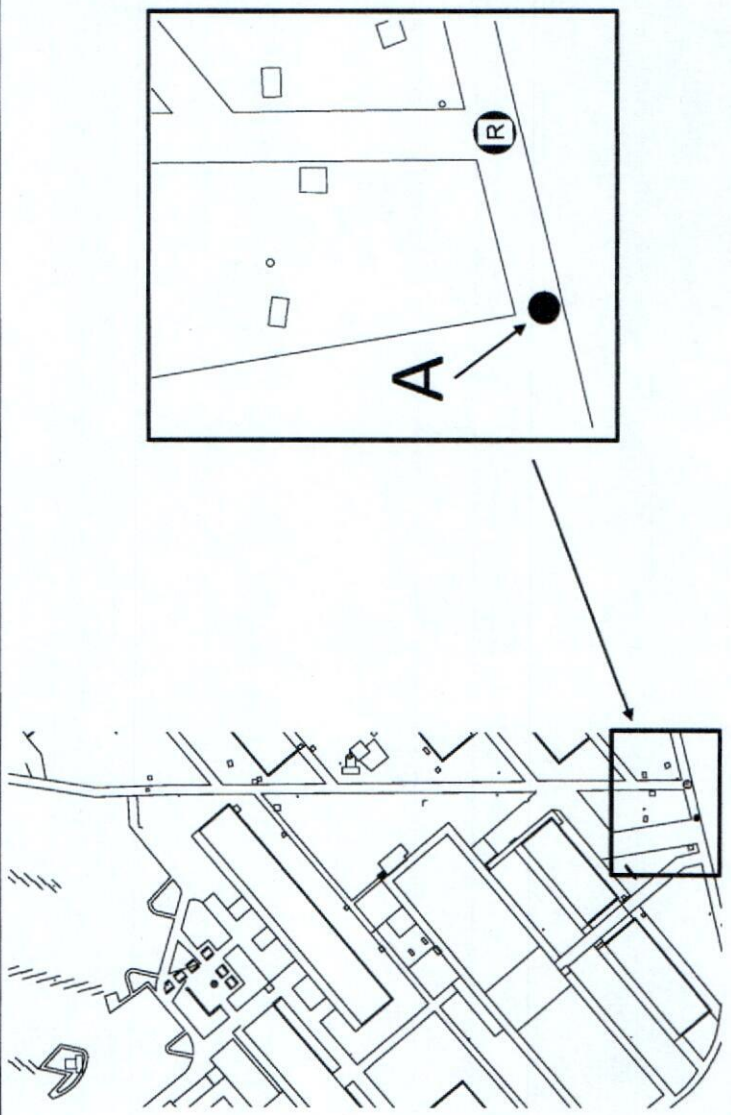

CONTRATISTA

*[Signature]*

ING. JAIME A. SAENZ MUÑOZ  
RESIDENTE DE OBRA

REVISÓ

*[Signature]*

ING. SAUL GARCÍA PONCE  
SUPERVISOR UACH



 <p>UNIVERSIDAD AUTÓNOMA DE CHIHUAHUA RESIDENCIA DE OBRA</p>		<p>OBRA:</p> <p>INSTALACIÓN DE MEDIA TENSIÓN SUBTERRÁNEA DE LA FACULTAD DE ODONTOLOGÍA</p>		<p>ESTIMACION No.</p> <p>2 (DOS)</p>
<p>PERIODO:</p> <p>21 DE FEBRERO AL 20 DE MARZO DE 2024</p>		<p>CONTRATO No.:</p> <p>UACH-CCS-020101-2024/AD</p>		<p>RESIDENTE DE OBRA</p> <p>Jaime Alberto Saenz Muñoz</p>
<p>FECHA DE ELABORACIÓN:</p> <p>21 DE MARZO DE 2024</p>		<p>ACEPTO CONTRATISTA:</p> <p>COLUMBIA Ingeniería Civil Aplicada</p>		

**FOTOS**

No.	CONCEPTO
2.19.07	SUMINISTRO Y COLOCACIÓN DE TERMINAL PREFORMADA ALTA TENSIÓN 25 KV 1/0 PARA INTEMPERIE, INCLUYE: SUMINISTRO DE MATERIALES, ACARREOS, INSTALACIÓN, PRUEBAS, MANO DE OBRA, HERRAMIENTA, EQUIPO, MANIOBRAS LOCALES, ACARREOS, LIMPIEZA, A NIVEL DE OBRA TERMINADA Y TODO LO NECESARIO PARA SU CORRECTA EJECUCIÓN, P.U.O.T.

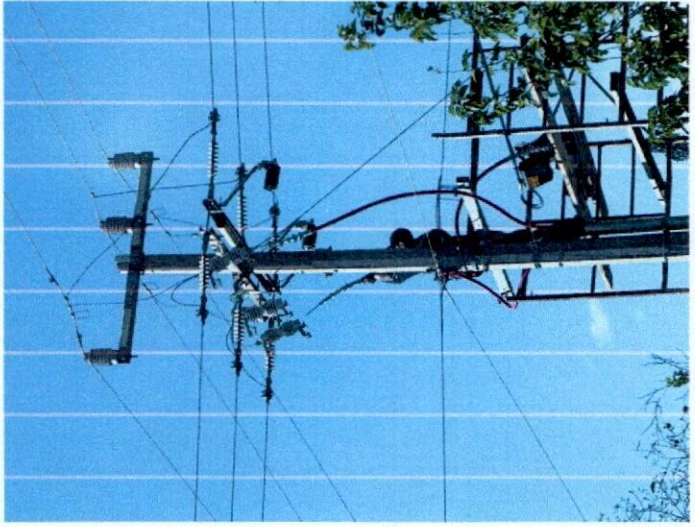

CONTRATISTA

ING. JAIMÉ A. SAENZ MUÑOZ  
RESIDENTE DE OBRA

REVISÓ

ING. SAÚL GARCÍA PONCE  
SUPERVISOR UACH







0060058



 <p>UNIVERSIDAD AUTÓNOMA DE <b>CHIHUAHUA</b> RESIDENCIA DE OBRA</p>		<p>OBRA:</p> <p>INSTALACIÓN DE MEDIA TENSIÓN SUBTERRÁNEA DE LA FACULTAD DE ODONTOLOGÍA</p>	<p>ESTIMACION No.</p> <p>2 (DOS)</p>
<p>PERIODO:</p> <p>21 DE FEBRERO AL 20 DE MARZO DE 2024</p>	<p>CONTRATO No.:</p> <p>UACH-CCS-020101-2024/AD</p>	<p>RESIDENTE DE OBRA</p> <p>Jaime Alberto Sáenz Muñoz</p>	
<p>FECHA DE ELABORACION:</p> <p>21 DE MARZO DE 2024</p>	<p>ACEPTO CONTRATISTA:</p> <p>COLUMBIA Ingeniería Civil Aplicada</p>	<p><b>CROQUIS</b></p>	

No.	CONCEPTO
2.20.01	SUMINISTRO E INSTALACIÓN DE CRUCETA PT 200, GALVANIZADA, INCLUYE: SUMINISTRO DE MATERIALES, ACARREOS, INSTALACIÓN, PRUEBAS, MANO DE OBRA, HERRAMIENTA, EQUIPO, MANIOBRAS LOCALES, ACARREOS, LIMPIEZA, A NIVEL DE OBRA TERMINADA Y TODO LO NECESARIO PARA SU CORRECTA EJECUCIÓN, P.U.O.T.

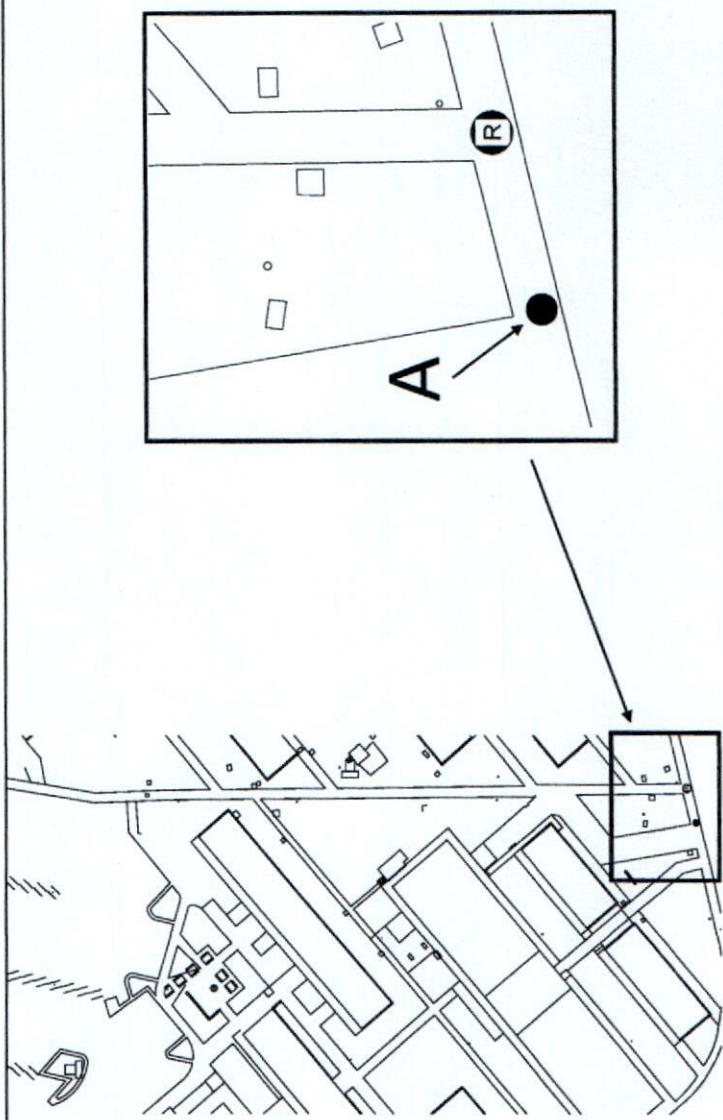

CONTRATISTA

ING. JAIME A. SÁENZ MUÑOZ  
RESIDENTE DE OBRA

REVISOR

ING. SAÚL GARCÍA PONCE  
SUPERVISOR UACH



0000059

 <p>UNIVERSIDAD AUTÓNOMA DE CHIHUAHUA RESIDENCIA DE OBRA</p>		<p>OBRA:</p> <p>INSTALACIÓN DE MEDIA TENSIÓN SUBTERRÁNEA DE LA FACULTAD DE ODONTOLOGÍA</p>		ESTIMACION No.	2 (DOS)
<p>PERIODO:</p> <p>21 DE FEBRERO AL 20 DE MARZO DE 2024</p>		<p>CONTRATO No.:</p> <p>UACH-CCS-020701-2024/AD</p>		RESIDENTE DE OBRA	
<p>FECHA DE ELABORACION:</p> <p>21 DE MARZO DE 2024</p>		<p>ACEPTO CONTRATISTA:</p> <p>COLUMBIA Ingeniería Civil Aplicada</p>		<p>Jairme Alberto Saenz Muñoz</p>	

**FOTOS**

No.	CONCEPTO
2.20.01	SUMINISTRO E INSTALACIÓN DE CRUCETA PT 200, GALVANIZADA, INCLUYE: SUMINISTRO DE MATERIALES, ACARREOS, INSTALACIÓN, PRUEBAS, MANO DE OBRA, HERRAMIENTA, EQUIPO, MANIOBRAS LOCALES, ACARREOS, LIMPIEZA, A NIVEL DE OBRA TERMINADA Y TODO LO NECESARIO PARA SU CORRECTA EJECUCIÓN, P.U.O.T.

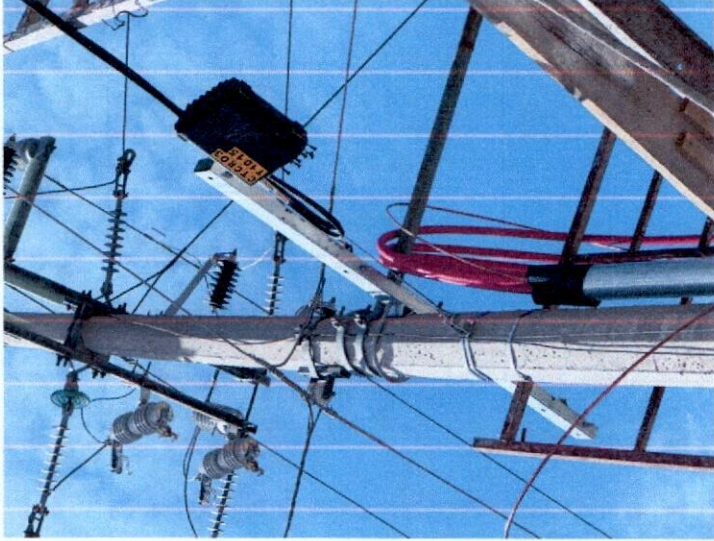

CONTRATISTA

*[Signature]*

ING. JAIME A. SAENZ MUÑOZ  
RESIDENTE DE OBRA

REVISÓ

*[Signature]*

ING. SAÚL GARCÍA PONCE  
SUPERVISOR UACH









0000061

 <p>UNIVERSIDAD AUTÓNOMA DE CHIHUAHUA RESIDENCIA DE OBRA</p>		<p>ESTIMACION No. 2 (DOS)</p>
<p>OBRA: INSTALACIÓN DE MEDIA TENSIÓN SUBTERRÁNEA DE LA FACULTAD DE ODONTOLOGÍA</p>		
<p>PERIODO: 21 DE FEBRERO AL 20 DE MARZO DE 2024</p>	<p>CONTRATO No.: UACH-CCS-020101-2024/AD</p>	<p>RESIDENTE DE OBRA Jaime Alberto Saenz Muñoz</p>
<p>FECHA DE ELABORACION: 21 DE MARZO DE 2024</p>		
<p>ACEPTO CONTRATISTA: COLUMBIA Ingeniería Civil Aplicada</p>		

### CROQUIS

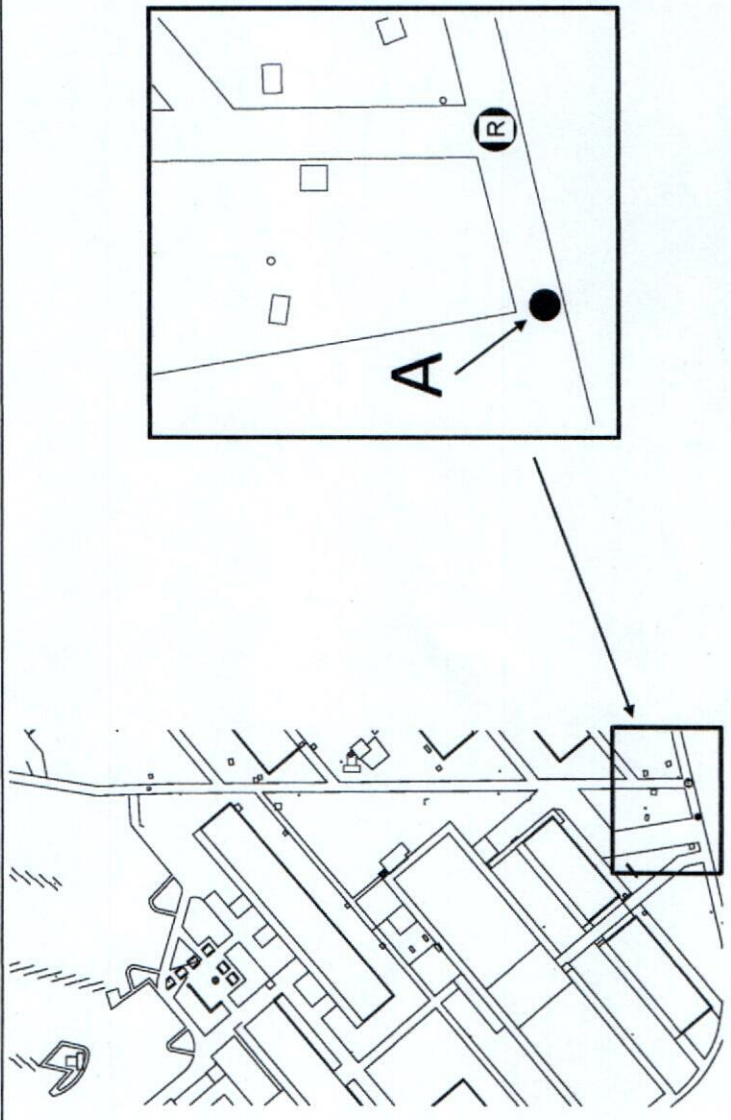
No.	CONCEPTO
2.20.02	SUMINISTRO E INSTALACIÓN DE APARTARRAYOS 18 KV, INCLUYE: SUMINISTRO DE MATERIALES, ACARREOS, INSTALACIÓN, PRUEBAS, MANO DE OBRA, HERRAMIENTA, EQUIPO, MANIOBRAS LOCALES, ACARREOS, LIMPIEZA, A NIVEL DE OBRA TERMINADA Y TODO LO NECESARIO PARA SU CORRECTA EJECUCIÓN, P.U.O.T.



CONTRATISTA  
  
 ING. JAIME A. SAENZ MUÑOZ  
 RESIDENTE DE OBRA

REVISÓ  
  
 ING. SAÚL GARCÍA PONCE  
 SUPERVISOR UACH



0000062



 <p>UNIVERSIDAD AUTÓNOMA DE <b>CHIHUAHUA</b> RESIDENCIA DE OBRA</p>		<p>OBRA:</p> <p>INSTALACIÓN DE MEDIA TENSIÓN SUBTERRÁNEA DE LA FACULTAD DE ODONTOLOGÍA</p>	ESTIMACIÓN No.	2 (DOS)
<p>PERIODO:</p> <p>21 DE FEBRERO AL 20 DE MARZO DE 2024</p>		<p>CONTRATO No.:</p> <p>UACH-CCS-020101-2024AD</p>	RESIDENTE DE OBRA	
<p>FECHA DE ELABORACION:</p> <p>21 DE MARZO DE 2024</p>		<p>ACEPTO CONTRATISTA:</p> <p>COLUMBIA Ingeniería Civil Aplicada</p>	Jaime Alberto Sáenz Muñoz	

### FOTOS

No.	CONCEPTO
2.20.02	SUMINISTRO E INSTALACIÓN DE APARTARRAYOS 18 KV, INCLUYE: SUMINISTRO DE MATERIALES, ACARREOS, INSTALACIÓN, PRUEBAS, MANO DE OBRA, HERRAMIENTA, EQUIPO, MANIOBRAS LOCALES, ACARREOS, LIMPIEZA, A NIVEL DE OBRA TERMINADA Y TODO LO NECESARIO PARA SU CORRECTA EJECUCIÓN, P.U.O.T.

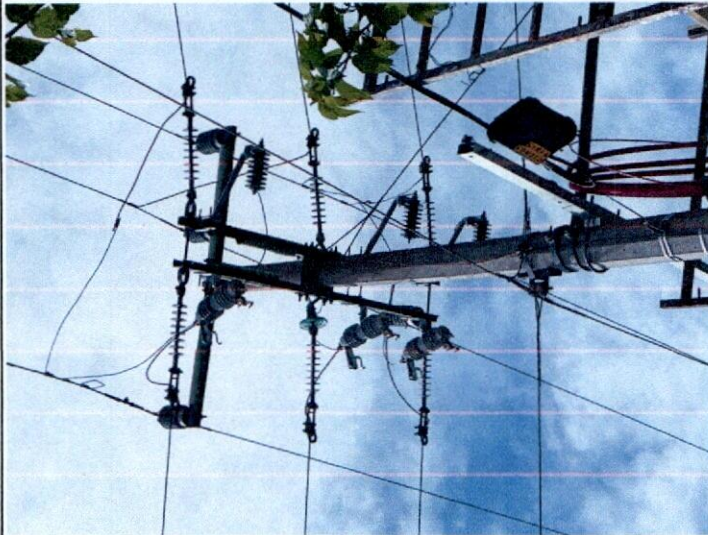

CONTRATISTA

*[Signature]*

ING. JAIME A. SÁENZ MUÑOZ  
RESIDENTE DE OBRA

REVISÓ

*[Signature]*

ING. SAÚL GARCÍA PONCE  
SUPERVISOR UACH







0000064



 UNIVERSIDAD AUTÓNOMA DE <b>CHIHUAHUA</b> RESIDENCIA DE OBRA	<b>OBRA:</b> INSTALACIÓN DE MEDIA TENSIÓN SUBTERRÁNEA DE LA FACULTAD DE ODONTOLOGÍA	ESTIMACION No. 2 (DOS)
	<b>PERIODO:</b> 21 DE FEBRERO AL 20 DE MARZO DE 2024	<b>CONTRATO No.:</b> UACH-CCS-029101-2024/AD
<b>FECHA DE ELABORACIÓN:</b> 21 DE MARZO DE 2024		<b>ACEPTO CONTRATISTA:</b> COLUMBIA Ingeniería Civil Aplicada

### CROQUIS

No.	CONCEPTO
2.20.03	SUMINISTRO E INSTALACIÓN DE CORTACIRCUITOS, INCLUYE: SUMINISTRO DE MATERIALES, ACARREOS, INSTALACIÓN, PRUEBAS, MANO DE OBRA, HERRAMIENTA, EQUIPO, MANIOBRAS LOCALES, ACARREOS, LIMPIEZA, A NIVEL DE OBRA TERMINADA Y TODO LO NECESARIO PARA SU CORRECTA EJECUCIÓN, P.U.O.T.

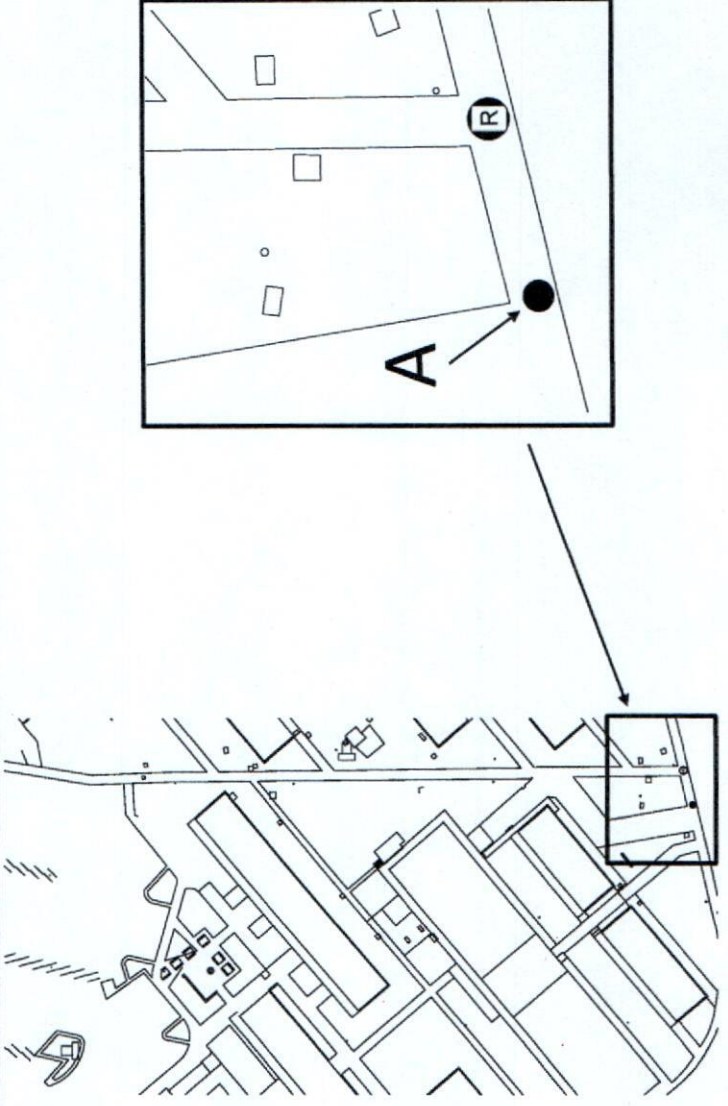

CONTRATISTA

*Handwritten signature of Jaime A. Sáenz Muñoz*

ING. JAIME A. SAENZ MUÑOZ  
RESIDENTE DE OBRA

REVISÓ

*Handwritten signature of Saul García Ponce*

ING. SAÚL GARCÍA PONCE  
SUPERVISOR UACH



0000065

 <p>UNIVERSIDAD AUTÓNOMA DE <b>CHIHUAHUA</b> RESIDENCIA DE OBRA</p>	<b>OBRA:</b> INSTALACIÓN DE MEDIA TENSIÓN SUBTERRÁNEA DE LA FACULTAD DE ODONTOLOGÍA		ESTIMACION No. 2 (DOS)
	<b>PERIODO:</b> 21 DE FEBRERO AL 20 DE MARZO DE 2024	<b>CONTRATO No.:</b> UACH-CCS-020101-2024AD	<b>RESIDENTE DE OBRA</b> Jaime Alberto Saenz Muñoz
<b>FECHA DE ELABORACION:</b> 21 DE MARZO DE 2024		<b>ACEPTO CONTRATISTA:</b> COLUMBIA Ingeniería Civil Aplicada	

### FOTOS

No.	CONCEPTO
2.20.03	SUMINISTRO E INSTALACIÓN DE CORTACIRCUITOS, INCLUYE: SUMINISTRO DE MATERIALES, ACARREOS, INSTALACIÓN, PRUEBAS, MANO DE OBRA, HERRAMIENTA, EQUIPO, MANIOBRAS LOCALES, ACARREOS, LIMPIEZA, A NIVEL DE OBRA TERMINADA Y TODO LO NECESARIO PARA SU CORRECTA EJECUCIÓN, P.U.O.T.

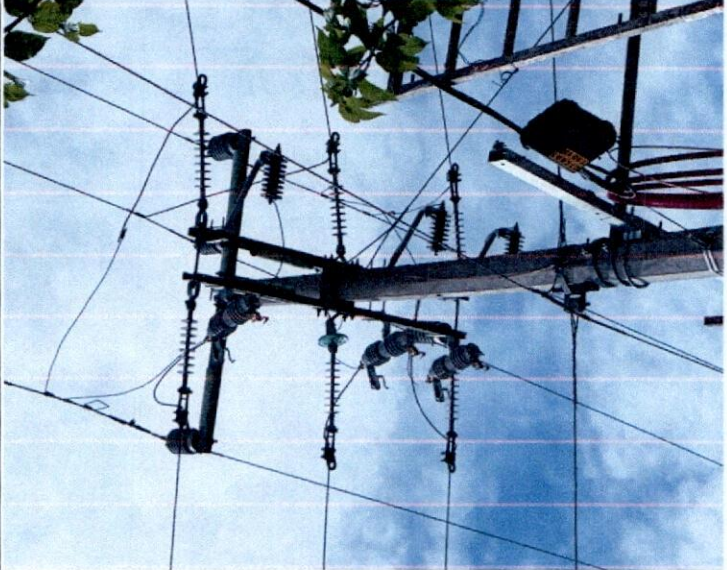

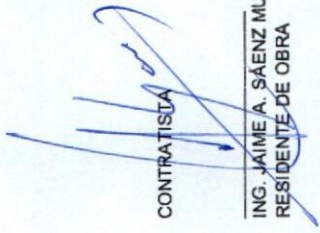
CONTRATISTA  
  
 ING. JAIME A. SAENZ MUÑOZ  
 RESIDENTE DE OBRA

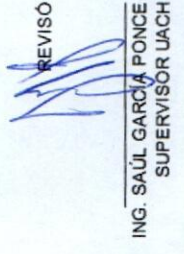
REVISÓ  
  
 ING. SAUL GARCÍA PONCE  
 SUPERVISOR UACH









0000067

 <p>UNIVERSIDAD AUTÓNOMA DE CHIHUAHUA RESIDENCIA DE OBRA</p>		<p>OBRA:</p> <p>INSTALACIÓN DE MEDIA TENSIÓN SUBTERRÁNEA DE LA FACULTAD DE ODONTOLOGÍA</p>		ESTIMACION No.
<p>PERIODO:</p> <p>21 DE FEBRERO AL 20 DE MARZO DE 2024</p>		<p>CONTRATO No.:</p> <p>UACH-CCS-020/101-2024/AD</p>		RESIDENTE DE OBRA
<p>FECHA DE ELABORACION:</p> <p>21 DE MARZO DE 2024</p>		<p>ACEPTO CONTRATISTA:</p> <p>COLUMBIA Ingeniería Civil Aplicada</p>		Jaime Alberto Saenz Muñoz

### CROQUIS

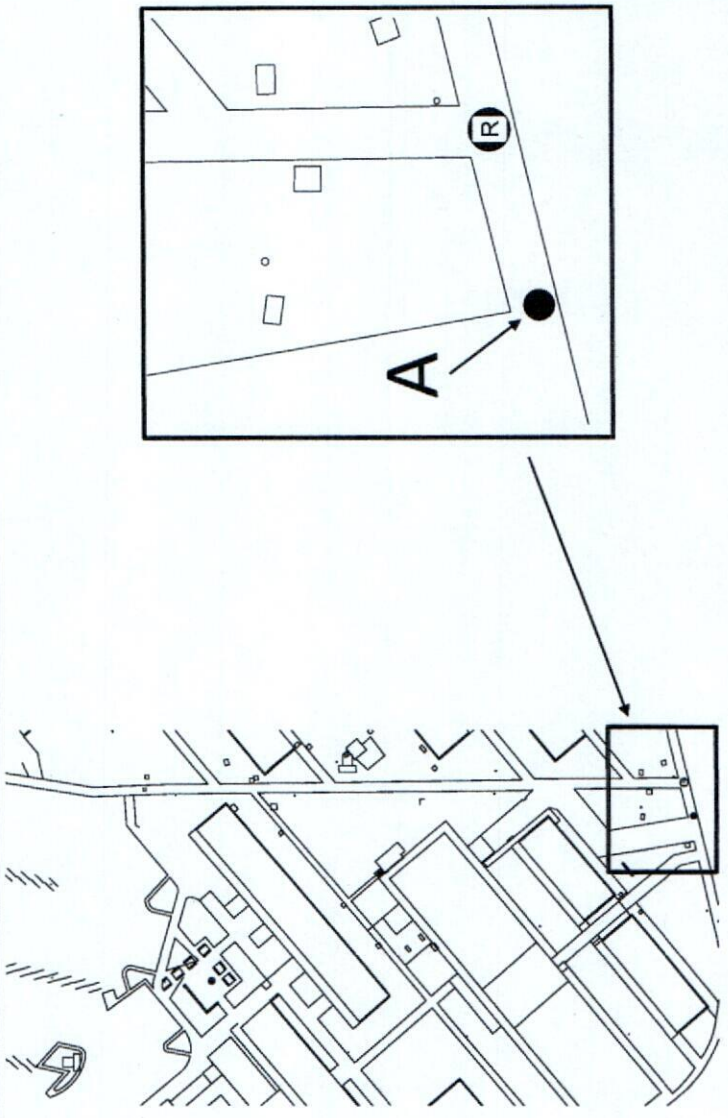
No.	CONCEPTO
2.20.06	SUMINISTRO E INSTALACIÓN DE Bota Termocontractil 3 Salidas Para Tubería 4", INCLUYE: SUMINISTRO DE MATERIALES, ACARREOS, INSTALACIÓN, PRUEBAS, MANO DE OBRA, HERRAMIENTA, EQUIPO, MANIOBRAS LOCALES, ACARREOS, LIMPIEZA, A NIVEL DE OBRA TERMINADA Y TODO LO NECESARIO PARA SU CORRECTA EJECUCIÓN, P.U.O.T.



CONTRATISTA  
  
 ING. JAIME A. SAENZ MUÑOZ  
 RESIDENTE DE OBRA

REVISÓ  
  
 ING. SAUL GARCÍA PONCE  
 SUPERVISOR UACH



0000068

 <p>UNIVERSIDAD AUTÓNOMA DE <b>CHIHUAHUA</b> RESIDENCIA DE OBRA</p>		<p>OBRA:</p> <p>INSTALACIÓN DE MEDIA TENSIÓN SUBTERRÁNEA DE LA FACULTAD DE ODONTOLOGÍA</p>	<p>ESTIMACION No.</p> <p>2 (DOS)</p>
<p>PERIODO:</p> <p>21 DE FEBRERO AL 20 DE MARZO DE 2024</p>	<p>CONTRATO No.:</p> <p>UACH-CCS-020101-2024/AD</p>	<p>RESIDENTE DE OBRA</p> <p>Jaime Alberto Saenz Muñoz</p>	
<p>FECHA DE ELABORACION:</p> <p>21 DE MARZO DE 2024</p>	<p>ACEPTO CONTRATISTA:</p> <p>COLUMBIA Ingeniería Civil Aplicada</p>		

### FOTOS

No.	CONCEPTO
2.20.06	SUMINISTRO E INSTALACIÓN DE Bota Termococtractil 3 Salidas Para Tubería 4". INCLUYE: SUMINISTRO DE MATERIALES, ACARREOS, INSTALACIÓN, PRUEBAS, MANO DE OBRA, HERRAMIENTA, EQUIPO, MANIOBRAS LOCALES, ACARREOS, LIMPIEZA, A NIVEL DE OBRA TERMINADA Y TODO LO NECESARIO PARA SU CORRECTA EJECUCIÓN, P.U.O.T.

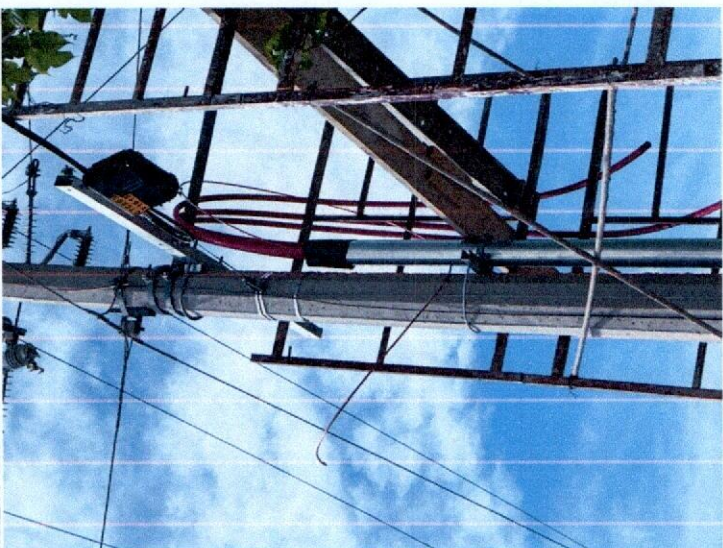

CONTRATISTA

*[Signature]*

ING. JAIME A. SAENZ MUÑOZ  
RESIDENTE/DE OBRA

REVISÓ

*[Signature]*

ING. SAUL GARCÍA PONCE  
SUPERVISOR UACH









UNIVERSIDAD AUTÓNOMA DE  
**CHIHUAHUA**

RESIDENCIA DE OBRA

OBRA:		ESTIMACION No.	
INSTALACIÓN DE MEDIA TENSIÓN SUBTERRÁNEA DE LA FACULTAD DE ODONTOLOGÍA		2 (DOS)	
PERIODO:	CONTRATO No.:	RESIDENTE DE OBRA	
21 DE FEBRERO AL 20 DE MARZO DE 2024	UACH-CCS-020101-2024AD	Jaime Alberto Saenz Muñoz	
FECHA DE ELABORACION:	ACEPTO CONTRATISTA:		
21 DE MARZO DE 2024	COLUMBIA Ingeniería Civil Aplicada		

### CROQUIS

No.	CONCEPTO
2.20.07	SUMINISTRO E INSTALACIÓN DE ABRAZADERA UL, INCLUYE: SUMINISTRO DE MATERIALES, ACARREOS, INSTALACIÓN, PRUEBAS, MANO DE OBRA, HERRAMIENTA, EQUIPO, MANIOBRAS LOCALES, ACARREOS, LIMPIEZA, A NIVEL DE OBRA TERMINADA Y TODO LO NECESARIO PARA SU CORRECTA EJECUCIÓN, P.U.O.T.

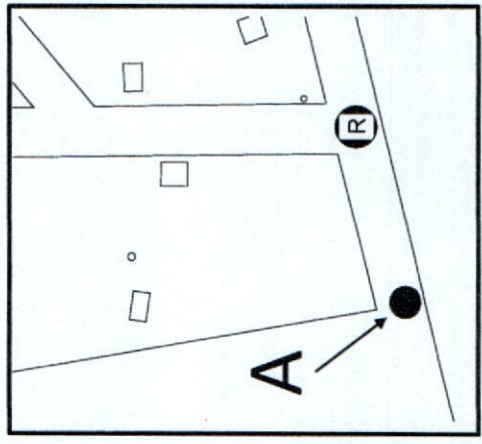
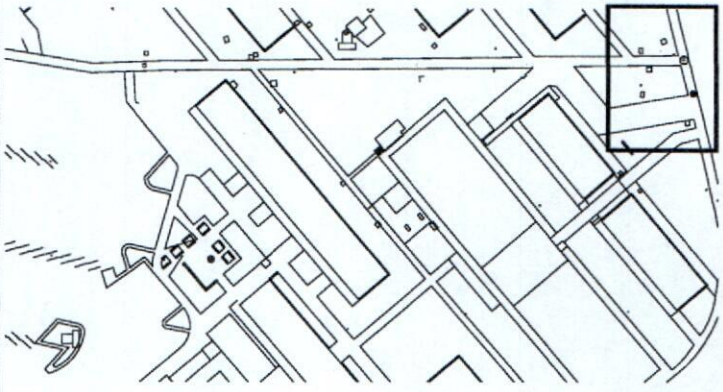

CONTRATISTA  
*[Signature]*  
ING. JAIME A. SAENZ MUÑOZ  
RESIDENTE DE OBRA

REVISÓ  
*[Signature]*  
ING. SAUL GARCÍA PONCE  
SUPERVISOR UACH



0000071



 <p>UNIVERSIDAD AUTÓNOMA DE <b>CHIHUAHUA</b> RESIDENCIA DE OBRA</p>		<p>OBRA:</p> <p><b>INSTALACIÓN DE MEDIA TENSIÓN SUBTERRÁNEA DE LA FACULTAD DE ODONTOLOGÍA</b></p>		ESTIMACION No.
<p>PERIODO:</p> <p>21 DE FEBRERO AL 20 DE MARZO DE 2024</p>		<p>CONTRATO No.:</p> <p>UACH-CCS-020101-2024/AD</p>		RESIDENTE DE OBRA
<p>FECHA DE ELABORACION:</p> <p>21 DE MARZO DE 2024</p>		<p>ACEPTO CONTRATISTA:</p> <p>COLUMBIA Ingeniería Civil Aplicada</p>		Jaime Alberto Saenz Muñoz

### FOTOS

No.	CONCEPTO
2.20.07	SUMINISTRO E INSTALACIÓN DE ABRAZADERA UL, INCLUYE: SUMINISTRO DE MATERIALES, ACARREOS, INSTALACIÓN, PRUEBAS, MANO DE OBRA, HERRAMIENTA, EQUIPO, MANIOBRAS LOCALES, ACARREOS, LIMPIEZA, A NIVEL DE OBRA TERMINADA Y TODO LO NECESARIO PARA SU CORRECTA EJECUCIÓN, P.U.O.T.



CONTRATISTA  
*[Signature]*  
ING. JAIME A. SAENZ MUÑOZ  
RESIDENTE DE OBRA

REVISÓ  
*[Signature]*  
ING. SAUL GARCÍA PONCE  
SUPERVISOR UACH



0000072

 <p>UNIVERSIDAD AUTÓNOMA DE <b>CHIHUAHUA</b> RESIDENCIA DE OBRA</p>		<p>OBRA:</p> <p>INSTALACIÓN DE MEDIA TENSIÓN SUBTERRÁNEA DE LA FACULTAD DE ODONTOLOGÍA</p>		ESTIMACION No.
<p>PERIODO:</p> <p>21 DE FEBRERO AL 20 DE MARZO DE 2024</p>		<p>CONTRATO No.:</p> <p>UACH-CCS-202101-2024/AD</p>		RESIDENTE DE OBRA
<p>FECHA DE ELABORACION:</p> <p>21 DE MARZO DE 2024</p>		<p>ACEPTO CONTRATISTA:</p> <p>COLUMBIA Ingeniería Civil Aplicada</p>		

**GENERADOR**

No.	CONCEPTO	UNIDAD	LOCAL	TIPO	LARGO	ANCHO	SUB TOTAL	No. DE VECES	CANTIDAD TOTAL
2.20.09	SUMINISTRO E INSTALACIÓN DE CONECTOR BIPARTIDO KS20 MARCA BURNDY, INCLUYE: SUMINISTRO DE MATERIALES, ACARREOS, INSTALACIÓN, PRUEBAS, MANO DE OBRA, HERRAMIENTA, EQUIPO, MANIOBRAS LOCALES, ACARREOS, LIMPIEZA, A NIVEL DE OBRA TERMINADA Y TODO LO NECESARIO PARA SU CORRECTA EJECUCIÓN, P.U.O.T.	pza	A						4.00
<p>TOTAL ESTA ESTIMACION 4.00</p>									
<p>ACUMULADO ANTERIOR 0.00</p>									
<p>VOLUMEN ADICIONAL 0.00</p>									
<p>VOLUMEN DE CATALOGO 4.00</p>									

CONTRATISTA 

ING. JAIME A. SAENZ MUÑOZ  
RESIDENTE DE OBRA

REVISÓ 

ING. SAÚL GARCÍA PONCE  
SUPERVISOR UACH



0060073



UNIVERSIDAD AUTÓNOMA DE  
**CHIHUAHUA**

RESIDENCIA DE OBRA

OBRA:

INSTALACIÓN DE MEDIA TENSIÓN SUBTERRÁNEA DE LA FACULTAD DE ODONTOLOGÍA

ESTIMACION No.

2 (DOS)

PERIODO:

21 DE FEBRERO AL 20 DE MARZO DE 2024

CONTRATO No.:

UACH-CCS-020101-2024/AD

FECHA DE ELABORACION:

21 DE MARZO DE 2024

ACEPTO CONTRATISTA:

COLUMEIA Ingeniería Civil Aplicada

RESIDENTE DE OBRA

Jaime Alberto Sáenz Muñoz

### CROQUIS

CONCEPTO

No.

2.20.09

SUMINISTRO E INSTALACIÓN DE CONECTOR BIPARTIDO KS20 MARCA BURNDY, INCLUYE: SUMINISTRO DE MATERIALES, ACARREOS, INSTALACIÓN, PRUEBAS, MANO DE OBRA, HERRAMIENTA, EQUIPO, MANIOBRAS LOCALES, ACARREOS, LIMPIEZA, A NIVEL DE OBRA TERMINADA Y TODO LO NECESARIO PARA SU CORRECTA EJECUCIÓN, P.U.O.T.

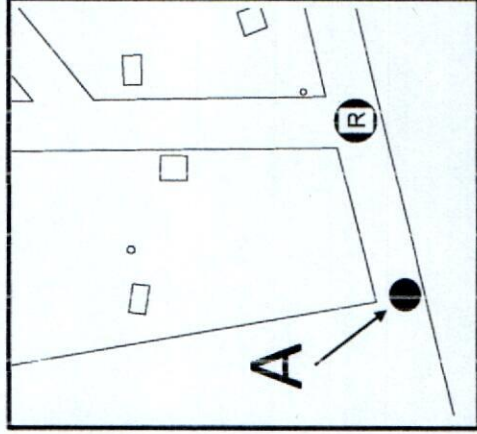
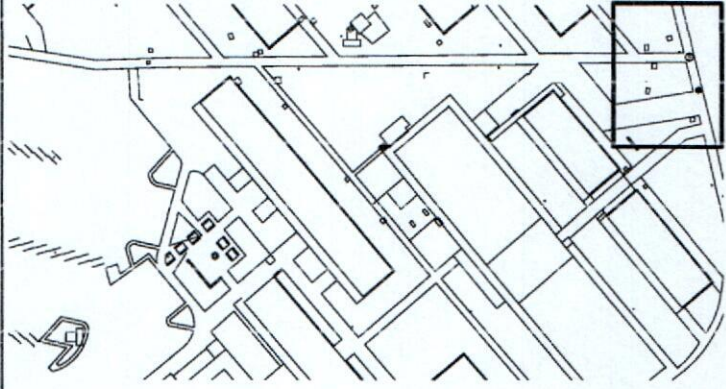

CONTRATISTA  
*[Signature]*

ING. JAIMÉ A. SÁENZ MUÑOZ  
RESIDENTE DE OBRA

REVISÓ

*[Signature]*  
ING. SAUL GARCÍA PONCE  
SUPERVISOR UACH



 <p>UNIVERSIDAD AUTÓNOMA DE CHIHUAHUA RESIDENCIA DE OBRA</p>		<p>OBRA:</p> <p>INSTALACIÓN DE MEDIA TENSIÓN SUBTERRÁNEA DE LA FACULTAD DE ODONTOLOGÍA</p>		<p>ESTIMACION No.</p> <p>2 (DOS)</p>
<p>PERIODO:</p> <p>21 DE FEBRERO AL 20 DE MARZO DE 2024</p>		<p>CONTRATO No.:</p> <p>UACH-CCS-020101-2024IAD</p>		<p>RESIDENTE DE OBRA</p> <p>Jaime Alberto Saenz Muñoz</p>
<p>FECHA DE ELABORACION:</p> <p>21 DE MARZO DE 2024</p>		<p>ACEPTO CONTRATISTA:</p> <p>COLUMBIA Ingenieros Civil Aplicada</p>		

**FOTOS**

No.	CONCEPTO
2.20.09	SUMINISTRO E INSTALACIÓN DE CONECTOR BIPARTIDO KS20 MARCA BURNDY, INCLUYE: SUMINISTRO DE MATERIALES, ACARREOS, INSTALACIÓN, PRUEBAS, MANO DE OBRA, HERRAMIENTA, EQUIPO, MANIOBRAS LOCALES, ACARREOS, LIMPIEZA, A NIVEL DE OBRA TERMINADA Y TODO LO NECESARIO PARA SU CORRECTA EJECUCIÓN, P.U.O.T.

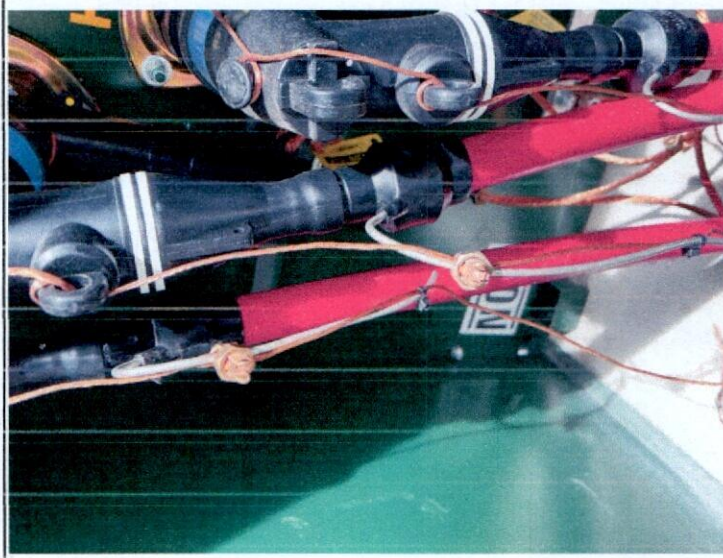
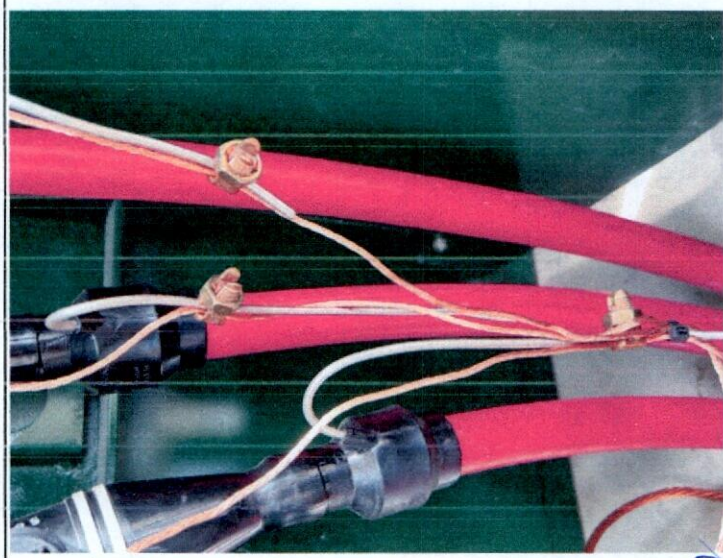

CONTRATISTA

*(Signature)*  
ING. JAIME A. SAENZ MUÑOZ  
RESIDENTE DE OBRA

REVISÓ

*(Signature)*  
ING. SAUL GARCÍA PONCE  
SUPERVISOR LACH







 <p>UNIVERSIDAD AUTÓNOMA DE <b>CHIHUAHUA</b> RESIDENCIA DE OBRA</p>		<p>ESTIMACION No. 2 (DCS)</p>	
<p>CBRA: INSTALACIÓN DE MEDIA TENSIÓN SUBTERRÁNEA DE LA FACULTAD DE ODONTOLÓGIA</p>		<p>CONTRATO No.: UACH-CCS-020101-2024/AD</p>	
<p>PERIODO: 21 DE FEBRERO AL 20 DE MARZO DE 2024</p>		<p>RESIDENTE DE OBRA Jaime Alberto Saenz Muñoz</p>	
<p>FECHA DE ELABORACION: 21 DE MARZO DE 2024</p>		<p>ACEPTO CONTRATISTA: COLUMEIA Ingeniería Civil Aplicada</p>	

**CROQUIS**

No.	CONCEPTO
2.20.10	<p>CABLE DE COBRE DESNUDO CAL. 4 DURO, DE LA MARCA CONDUVEX, INCLUYE: SUMINISTRO DE MATERIALES, ACARREOS, INSTALACIÓN, PRUEBAS, MANO DE OBRA, HERRAMIENTA, EQUIPO, MANIOBRAS LOCALES, ACARREOS, LIMPIEZA, A NIVEL DE OBRA TERMINADA Y TODO LO NECESARIO PARA SU CORRECTA EJECUCIÓN, P.U.O.T.</p>

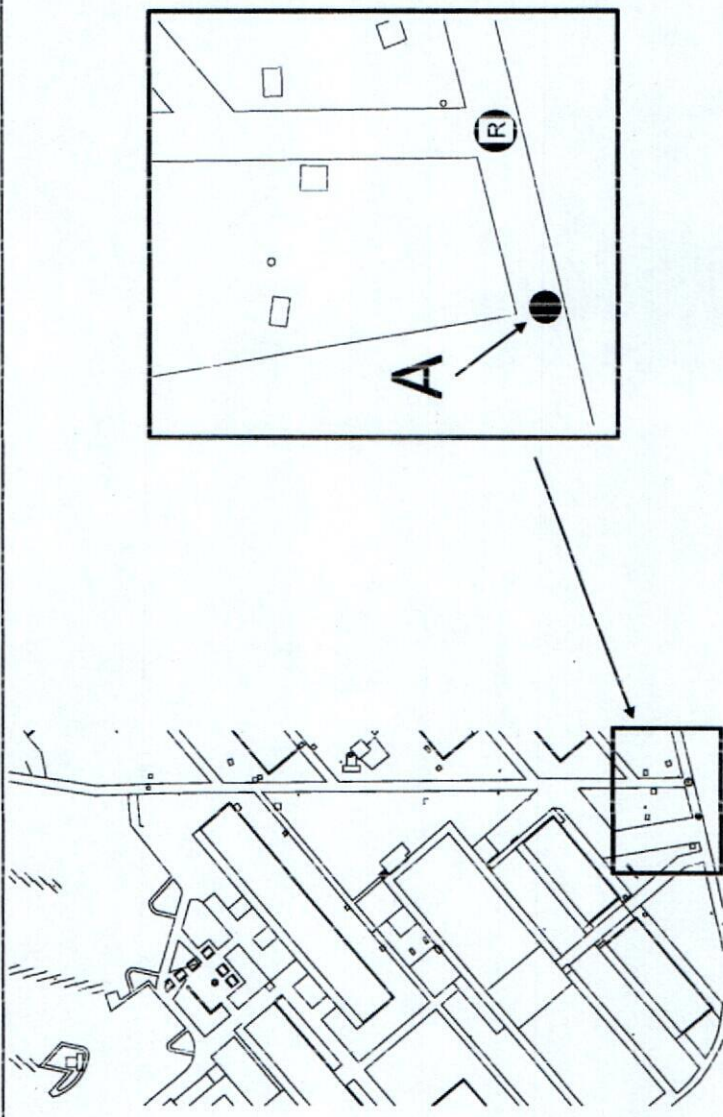

CONTRATISTA  
  
 ING. JAIME A. SAENZ MUÑOZ  
 RESIDENTE DE OBRA

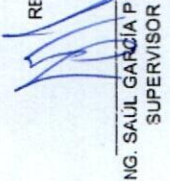
REVISÓ  
  
 ING. SAUL GARCÍA PONCE  
 SUPERVISOR LACH



 <p>UNIVERSIDAD AUTÓNOMA DE <b>CHIHUAHUA</b></p> <p>RESIDENCIA DE OBRA</p>		<p>OBRA:</p> <p><b>INSTALACIÓN DE MEDIA TENSIÓN SUBTERRÁNEA DE LA FACULTAD DE ODONTOLÓGIA</b></p>	<p>ESTIMACION No.</p> <p>2 (DOS)</p>
<p>PERIODO:</p> <p>21 DE FEBRERO AL 20 DE MARZO DE 2024</p>	<p>CONTRATO No.:</p> <p>UACH-CCS-020101-2024MAD</p>	<p>RESIDENTE DE OBRA</p> <p>Jaime Alberto Saenz Muñoz</p>	
<p>FECHA DE ELABORACION:</p> <p>21 DE MARZO DE 2024</p>	<p>ACEPTO CONTRATISTA:</p> <p>COLUMBIA Ingeniería Civil Aplicada s</p>		

### FOTOS

No.	CONCEPTO
2.20.10	<p>CABLE DE COBRE DESNUDO CAL. 4 DURO, DE LA MARCA CONDUMEX, INCLUYE: SUMINISTRO DE MATERIALES, ACARREOS, INSTALACIÓN, PRUEBAS, MANO DE OBRA, HERRAMIENTA, EQUIPO, MANIOBRAS LOCALES, ACARREOS, LIMPIEZA, A NIVEL DE OBRA TERMINADA Y TODO LO NECESARIO PARA SU CORRECTA EJECUCIÓN, P.U.O.T.</p>

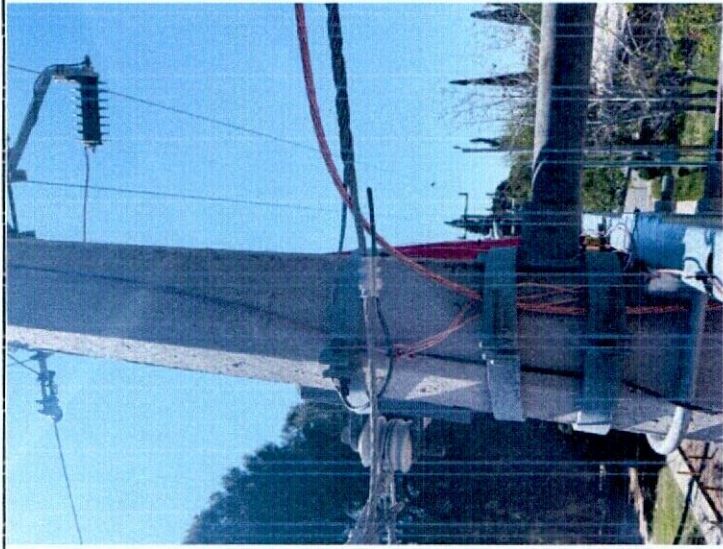
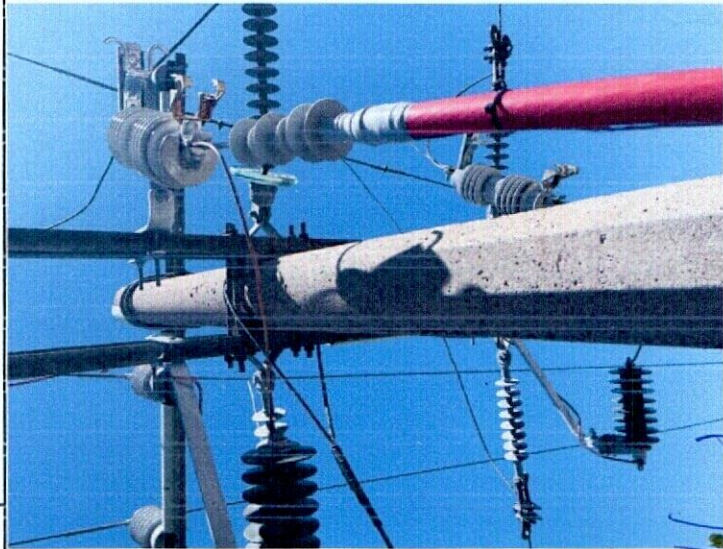

CONTRATISTA *[Signature]*

ING. JAIME A. SAENZ MUÑOZ  
RESIDENTE DE OBRA

REVISÓ *[Signature]*

ING. SAUL GARCÍA PONCE  
SUPERVISOR UACH







 <p>UNIVERSIDAD AUTÓNOMA DE <b>CHIHUAHUA</b> RESIDENCIA DE OBRA</p>	<p>CBRA:</p> <p>INSTALACIÓN DE MEDIA TENSION SUBTERRÁNEA DE LA FACULTAD DE ODONTOLOGÍA</p>	<p>ESTACION No.</p> <p>2 (DOS)</p>	<p>RESIDENTE DE OBRA</p> <p>Jaime Alberto Saenz Muñoz</p>
	<p>PERIODO:</p> <p>21 DE FEBRERO AL 20 DE MARZO DE 2024</p>	<p>CONTRATO No.:</p> <p>UACH-CCS-020101-2024AD</p>	<p>ACEPTO CONTRATISTA:</p> <p>COLUMBIA Ingeniería Civil Aplicada</p>

### CROQUIS

No.	CONCEPTO
2.20.12	SUMINISTRO E INSTALACIÓN DE VARILLAS C.W. 5/8" X 3 M. INCLUYE: SUMINISTRO DE MATERIALES, ACARREOS, INSTALACIÓN, PRUEBAS, MANO DE OBRA, HERRAMIENTA, EQUIPO, MANIOBRAS LOCALES, ACARREOS, LIMPIEZA, A NIVEL DE OBRA TERMINADA Y TODO LO NECESARIO PARA SU CORRECTA EJECUCIÓN. P.U.O.T.

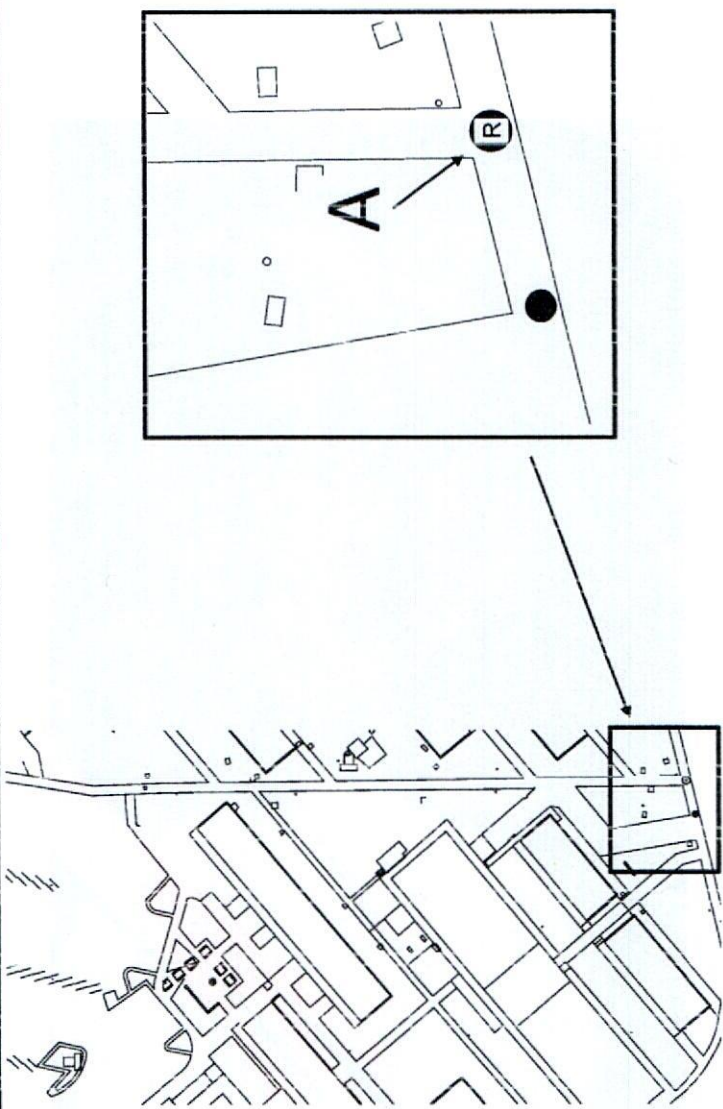

CONTRATISTA

ING. JAIME A. SAENZ MUÑOZ  
RESIDENTE DE OBRA

REVISOR

ING. SAUL GARCIA PONCE  
SUPERVISOR UACH



 <p>UNIVERSIDAD AUTÓNOMA DE <b>CHIHUAHUA</b> RESIDENCIA DE OBRA</p>	<b>CBRA:</b> INSTALACIÓN DE MEDIA TENSION SUBTERRÁNEA DE LA FACULTAD DE ODONTOLOGIA		ESTACION No. 2 (DOS)
	<b>PERIODO:</b> 21 DE FEBRERO AL 20 DE MARZO DE 2024	<b>CONTRATO No.:</b> UACH-CCS-020101-0204/AD	<b>RESIDENTE DE OBRA</b> Jaline Alberta Saenz Muñoz
<b>FECHA DE ELABORACIÓN:</b> 21 DE MARZO DE 2024		<b>ACEPTO CONTRATISTA:</b> COLUMBIA Ingeniería Civil Aplicada	

### FOTOS

No.	CONCEPTO
2..20.12	SUMINISTRO E INSTALACIÓN DE VARILLAS C.W. 5/8" X 3 M, INCLUYE: SUMINISTRO DE MATERIALES, ACARREOS, INSTALACIÓN, PRUEBAS, MANO DE OBRA, HERRAMIENTA, EQUIPO, MANIOBRAS LOCALES, ACARREOS, LIMPIEZA, A NIVEL DE OBRA TERMINADA Y TODO LO NECESARIO PARA SU CORRECTA EJECUCIÓN. P.U.O.T.

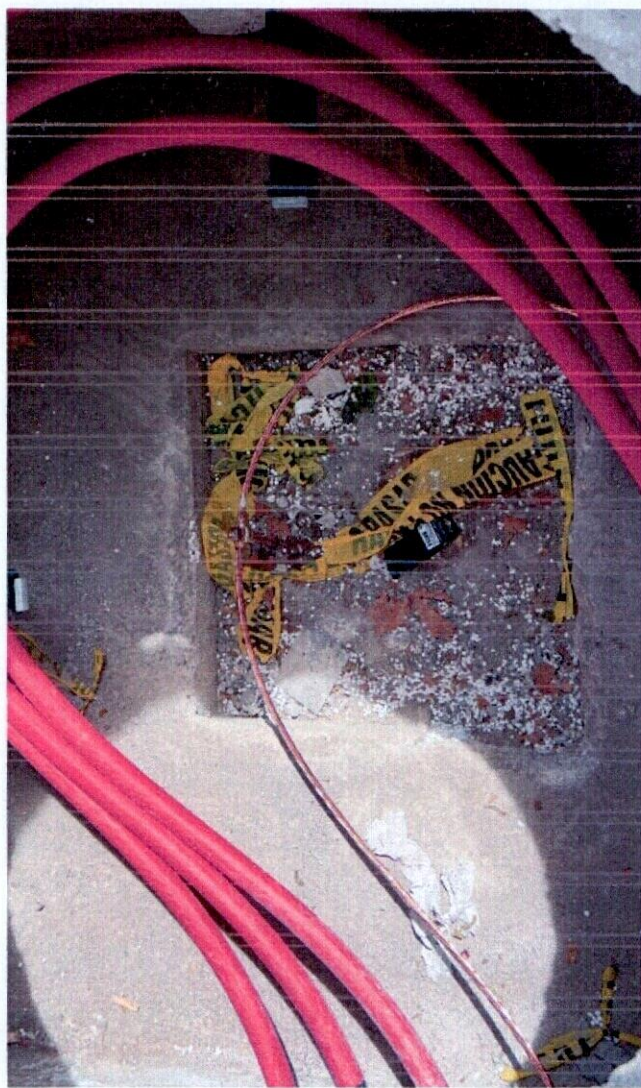

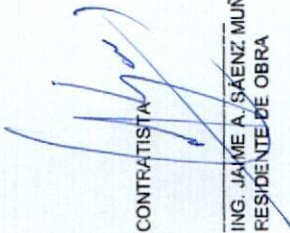
  
 CONTRATISTA  
 ING. JAIME A. SAENZ MUÑOZ  
 RESIDENTE DE OBRA

REVISÓ  
  
 ING. SAUL GARCIA PONCE  
 SUPERVISOR UACH





UNIVERSIDAD AUTÓNOMA DE  
**CHIHUAHUA**

RESIDENCIA DE OBRA

**OBRA:** INSTALACIÓN DE MEDIA TENSION SUBTERRANEA DE LA FACULTAD DE ODONTOLOGIA

**ESTIMACION No.:** 2 (DOS)

**PERIODO:** 21 DE FEBRERO AL 20 DE MARZO DE 2024

**CONTRATO No.:** UACH-CCS-020101-2024/AD

**FECHA DE ELABORACION:** 21 DE MARZO DE 2024

**ACEPTO CONTRATISTA:** COLUMBIA Ingeniería Civil Aplicada

**RESIDENTE DE OBRA:** Jaime Alberto Saenz Muñoz

**GENERADOR**

No.	CONCEPTO	UNIDAD	LOCAL	TIPO	LARGO	ANCHO	SUB TOTAL	No. DE VECES	CANTIDAD TOTAL
2.20.13	SUMINISTRO E INSTALACION DE EMPALME TERMOCONTRACTIL EN FRIJO, CLASE 25 KV, CAL 1/0 MCM MARCA 3M O SIMILAR, INCLUYE: SUMINISTRO DE MATERIALES, ACARREOS, INSTALACION, PRUEBAS, MANO DE OBRA, HERRAMIENTA, EQUIPO, MANIOBRAS LOCALES, ACARREOS, LIMPIEZA, A NIVEL DE OBRA TERMINADA Y TODO LO NECESARIO PARA SU CORRECTA EJECUCION, P.U.O.T.	PZA	A						3.00
<b>TOTAL ESTA ESTIMACION</b>									<b>3.00</b>
<b>ACUMULADO ANTERIOR</b>									<b>0.00</b>
<b>VOLUMEN ADICIONAL</b>									<b>0.00</b>
<b>VOLUMEN DE CATALOGO</b>									<b>3.00</b>

CONTRATISTA: 

RESIDENTE DE OBRA: 

REVISÓ

ING. JAIME A. SAENZ MUÑOZ  
SUPERVISOR UACH



 <p>UNIVERSIDAD AUTÓNOMA DE CHIHUAHUA RESIDENCIA DE OBRA</p>		<p>ESTACION No. 2 (DOS)</p>
<p>OBRA: INSTALACIÓN DE MEDIA TENSIÓN SUBTERRÁNEA DE LA FACULTAD DE ODONTOLÓGIA</p>		
<p>PERIODO: 21 DE FEBRERO AL 20 DE MARZO DE 2024</p>	<p>CONTRATO No.: UACH-CCS-020101-2024AD</p>	<p>RESIDENTE DE OBRA Jaime Alberto Saenz Muñoz</p>
<p>FECHA DE ELABORACION: 21 DE MARZO DE 2024</p>	<p>ACEPTO CONTRATISTA: COLUMBIA Ingeniería Civil Aplicada</p>	

**CROQUIS**

No.	CONCEPTO
2.20.13	SUMINISTRO E INSTALACIÓN DE EMPALME TERMOCONTRACTIL EN FRIO, CLASE 25 KV, CAL 1/0 MCM MARCA 3M O SIMILAR, INCLUYE: SUMINISTRO DE MATERIALES, ACARREOS, INSTALACIÓN, PRUEBAS, MANO DE OBRA, HERRAMIENTA, EQUIPO, MANIOBRAS LOCALES, ACARREOS, LIMPIEZA, A NIVEL DE OBRA TERMINADA Y TCDO LO NECESARIO PARA SU CORRECTA EJECUCIÓN, P.U.O.T.

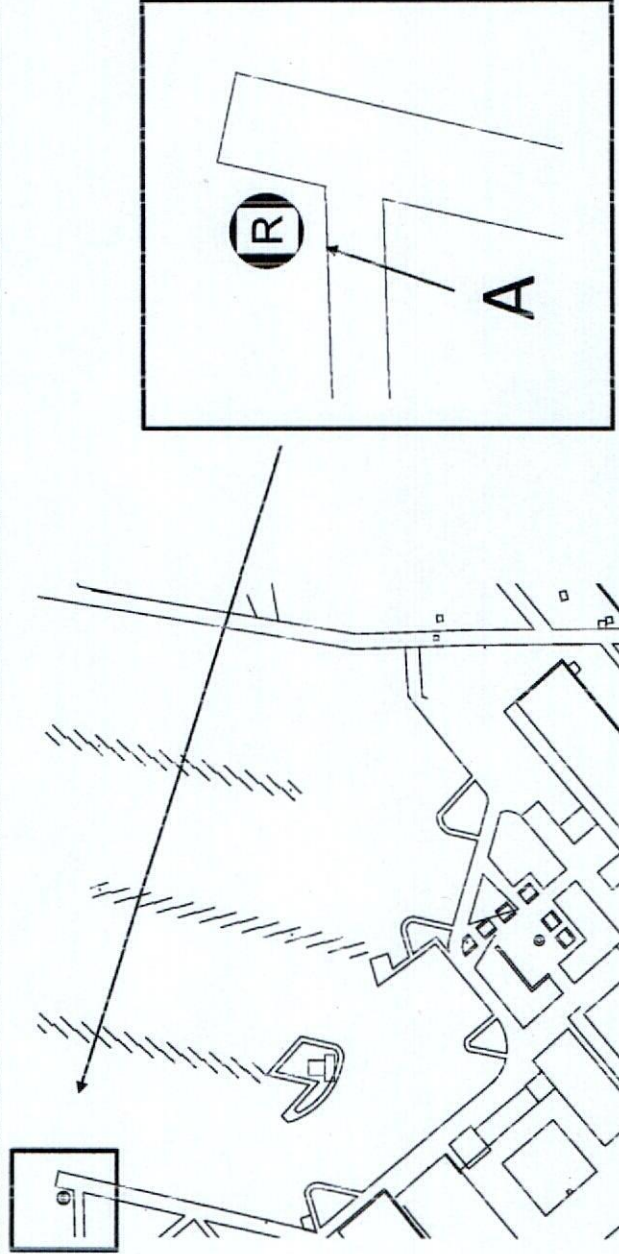

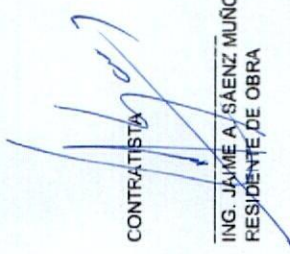
CONTRATISTA  
  
 ING. JAIMÉ A. SAENZ MUÑOZ  
 RESIDENTE DE OBRA

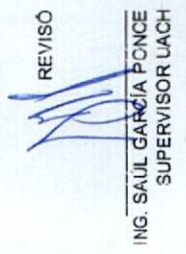
REVISÓ  
  
 ING. SAUL GARCÍA PONCE  
 SUPERVISOR UACH



 <p>UNIVERSIDAD AUTÓNOMA DE CHIHUAHUA RESIDENCIA DE OBRA</p>		<p>ESTIMACION No. 2 (DOS)</p>
<p>OBRA: INSTALACIÓN DE MEDIA TENSIÓN SUBTERRÁNEA DE LA FACULTAD DE ODONTOLOGÍA</p>		
<p>PERIODO: 21 DE FEBRERO AL 20 DE MARZO DE 2024</p>	<p>CONTRATO No.: UACH-CCS-020101-3024/A</p>	<p>RESIDENTE DE OBRA Jaime Alberto Saenz Muñoz</p>
<p>FECHA DE ELABORACION: 21 DE MARZO DE 2024</p>	<p>ACEPTO CONTRA TISTA: COLUW EIA Ingeniería Civil Aplicada</p>	

**FOTOS**

No.	CONCEPTO
2.20.13	SUMINISTRO E INSTALACIÓN DE EMPALME TERMOCONTRACTIL EN FRIO, CLASE 25 KV, CAL 1/0 MCM MARCA 3M O SIMILAR, , INCLUYE: SUMINISTRO DE MATERIALES, ACARREOS, INSTALACIÓN, PRUEBAS, MANO DE OBRA, HERRAMIENTA, EQUIPO, MANIOBRAS LOCALES, ACARREOS, LIMPIEZA, A NIVEL DE OBRA TERMINADA Y TODO LO NECESARIO PARA SU CORRECTA EJECUCIÓN, P.U.O.T.

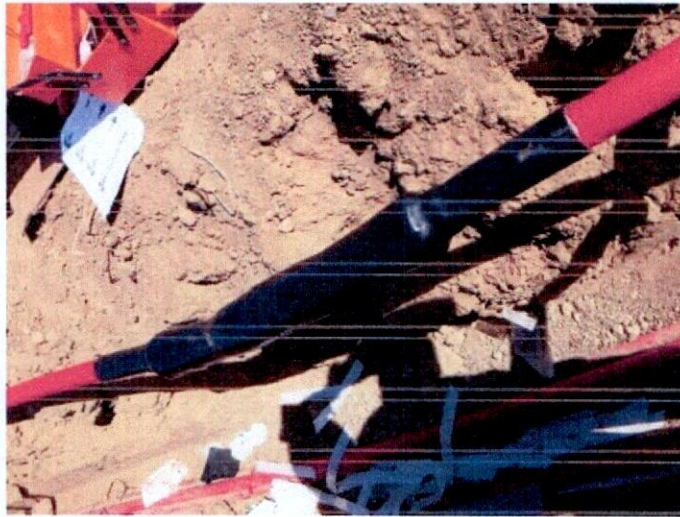

CONTRATISTA  
  
 ING. JAIME A. SAENZ MUÑOZ  
 RESIDENTE DE OBRA

REVISÓ  
  
 ING. SAUL GARCÍA PONCE  
 SUPERVISOR UACH



0000084

 <p>UNIVERSIDAD AUTÓNOMA DE CHIHUAHUA RESIDENCIA DE OBRA</p>		<p>OBRAS:</p> <p>INSTALACIÓN DE MEDIA TENSIÓN SUBTERRÁNEA DE LA FACULTAD DE ODONTOLOGÍA</p>		<p>ESTIMACION No.</p> <p>2 (DCS)</p>	
<p>PERIODO:</p> <p>21 DE FEBRERO AL 20 DE MARZO DE 2024</p>		<p>CONTRATO No.:</p> <p>UACH-CCS-020101-2024/AD</p>		<p>RESIDENTE DE OBRA</p> <p>Jaime Alberto Saenz Muñoz</p>	
<p>FECHA DE ELABORACION:</p> <p>21 DE MARZO DE 2024</p>		<p>ACEPTO CONTRATISTA:</p> <p>COLUMBIA Ingeniería Civil Aplicada</p>			

**GENERADOR**

No.	CONCEPTO	UNIDAD	LOCAL	TIPO	LARGO	ANCHO	SUB TOTAL	No. DE VECES	CANTIDAD TOTAL
3.01	LIMPIEZA GRUESA DURANTE LA OBRA, INCLUYE: MANO DE OBRA, EQUIPO, HERRAMIENTA, A NIVEL DE OBRA TERMINADA Y TODO LO NECESARIO PARA SU CORRECTA EJECUCIÓN, P.U.O.T.	M2	1	Pavimento	30.41	0.90		1.00	27.37
			2	Pavimento	53.87	0.90		1.00	48.48
			A	Banqueta	1.13	1.30		1.00	1.47
			B	Banqueta	3.94	1.85		1.00	7.29
			C	Banqueta	5.20	0.69		1.00	3.59
			E	Banqueta	3.00	2.00		1.00	6.00
			F	Banqueta	19.25	1.80		1.00	34.65
			G	Banqueta	7.72	1.925		1.00	14.86
			H	Banqueta	24.65	1.97		1.00	48.56
			I	Banqueta	1.76	1.975		1.00	3.43
			J	Banqueta	22.60	1.91		1.00	43.17
			K	Banqueta	8.76	1.95		1.00	17.08
							ACUMULADO ANTERIOR		0.00
							VOLUMEN ADICIONAL		0.00
							VOLUMEN DE CATALOGO		255.00

CONTRATISTA

ING. JAIME A. SAENZ MUÑOZ  
RESIDENTE DE OBRA

REVISÓ

ING. SAÚL GARCÍA PONCE  
SUPERVISOR UACH



0000085



 <p>UNIVERSIDAD AUTÓNOMA DE <b>CHIHUAHUA</b> RESIDENCIA DE OBRA</p>		<p>OBRA:</p> <p>INSTALACIÓN DE MEDIA TENSIÓN SUBTERRÁNEA DE LA FACULTAD DE ODONTOLÓGIA</p>	<p>ESTIMACION No.</p> <p>2 (DOS)</p>
<p>PERIODO:</p> <p>21 DE FEBRERO AL 20 DE MARZO DE 2024</p>	<p>CONTRATO No.:</p> <p>UACH-CCS-020101-3024/AD</p>	<p>RESIDENTE DE OBRA</p> <p>Jaime Alberto Saenz Muñoz</p>	
<p>FECHA DE ELABORACION:</p> <p>21 DE MARZO DE 2024</p>	<p>ACEPTO CONTRA TISTA:</p> <p>COLUJUBIA Ingeniería Civil Aplicada</p>	<p><b>CROQUIS</b></p>	

No.	CONCEPTO
3.01	LIMPIEZA GRUESA DURANTE LA OBRA, INCLUYE: MANO DE OBRA, EQUIPO, HERRAMIENTA, A NIVEL DE OBRA TERMINADA Y TODO LO NECESARIO PARA SU CORRECTA EJECUCIÓN, P.U.O.T.

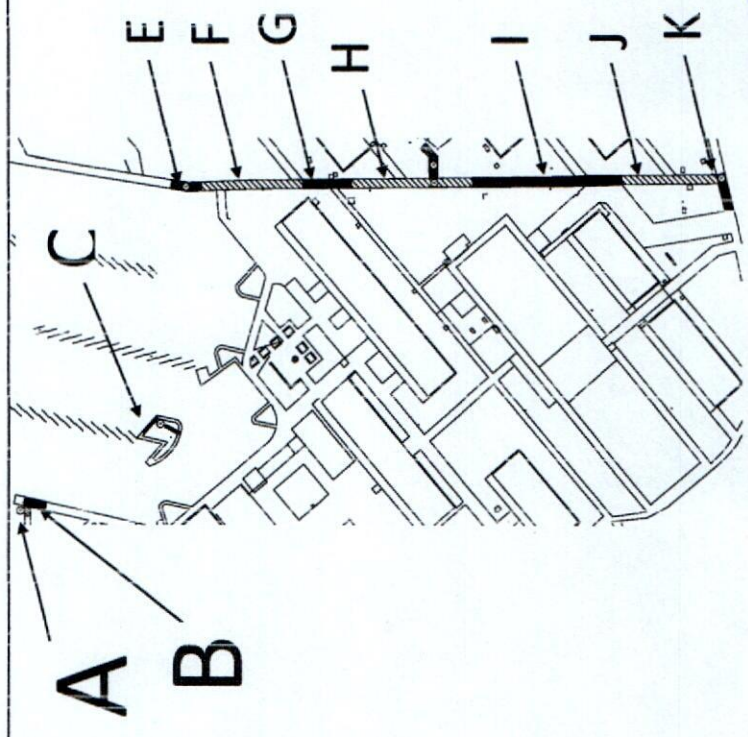
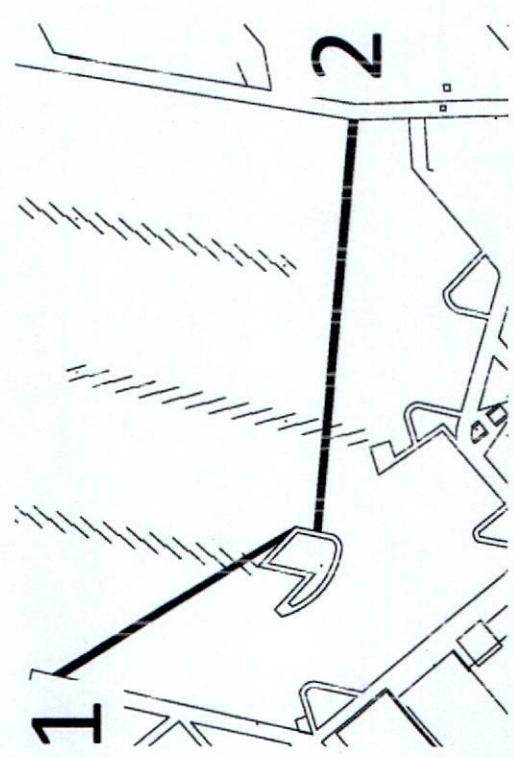

CONTRATISTA

*Signature*

ING. JAIME A. SAENZ MUÑOZ  
RESIDENTE DE OBRA

REVISÓ

*Signature*

ING. SAUL GARCÍA PONCE  
SUPERVISOR UACH





UNIVERSIDAD AUTÓNOMA DE  
**CHIHUAHUA**  
RESIDENCIA DE OBRA

<b>OBRA:</b> INSTALACIÓN DE MEDIA TENSIÓN SUBTERRÁNEA DE LA FACULTAD DE ODONTOLOGÍA		<b>ESTIMACION No.</b> 2 (DOS)
<b>PERIODO:</b> 21 DE FEBRERO AL 20 DE MARZO DE 2024	<b>CONTRATO No.:</b> UACH-CCS-020101-2024AD	<b>RESIDENTE DE OBRA</b> Jaime Alberro Saenz Muñoz
<b>FECHA DE ELABORACION:</b> 21 DE MARZO DE 2024	<b>ACEPTO CONTRATISTA:</b> COLUWEIA Ingenieros Civil Aplicados	

**FOTOS**

No.	CONCEPTO
3.01	LIMPIEZA GRUESA DURANTE LA OBRA, INCLUYE: MANO DE OBRA, EQUIPO, HERRAMIENTA, A NIVEL DE OBRA TERMINADA Y TODO LO NECESARIO PARA SU CORRECTA EJECUCIÓN, P.U.O.T.

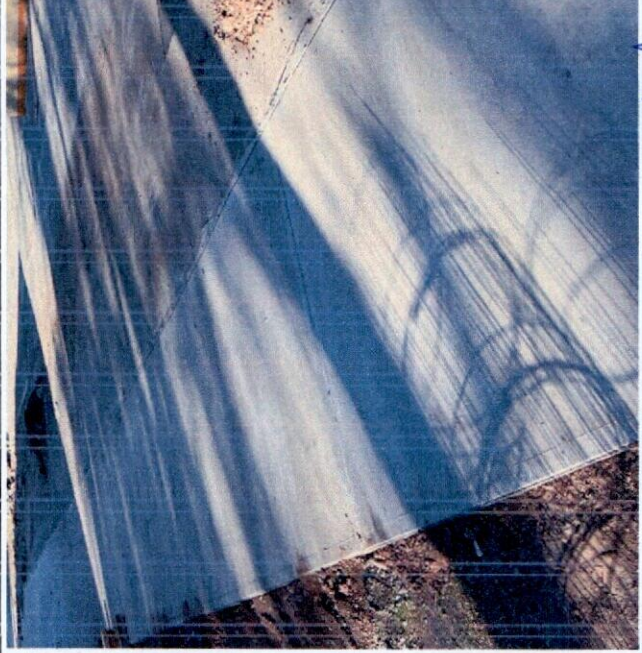

CONTRATISTA  
  
 ING. JAIME A. SAENZ MUÑOZ  
 RESIDENTE DE OBRA

REVISÓ  
  
 ING. SAUL GARCÍA PONCE  
 SUPERVISOR UACH









 <p>UNIVERSIDAD AUTÓNOMA DE <b>CHIHUAHUA</b> RESIDENCIA DE OBRA</p>	<p>OBRA: INSTALACIÓN DE MEDIA TENSIÓN SUBTERRÁNEA DE LA FACULTAD DE ODONTOLOGÍA</p>	<p>ESTIMACION No. 2 (DOS)</p>
<p>PERIODO: 21 DE FEBRERO AL 20 DE MARZO DE 2024</p>	<p>CONTRATO No.: UACH-CCS-020101-3024/AD</p>	<p>RESIDENTE DE OBRA Jaime Alberto Saenz Muñoz</p>
<p>FECHA DE ELABORACION: 21 DE MARZO DE 2024</p>	<p>ACEPTO CONTRA TISTA: COLUJUBIA Ingeniería Civil Aplicada</p>	<p><b>CROQUIS</b></p>

<p>No. 3.02</p>	<p>CONCEPTO LIMPIEZA FINA DE LA OBRA PARA ENTREGA. INCLUYE: MATERIALES, MANO DE OBRA, EQUIPO, HERRAMIENTA, A NIVEL DE OBRA TERMINADA Y TODO LO NECESARIO PARA SU CORRECTA EJECUCIÓN, P.U.O.T.</p>
---------------------	---

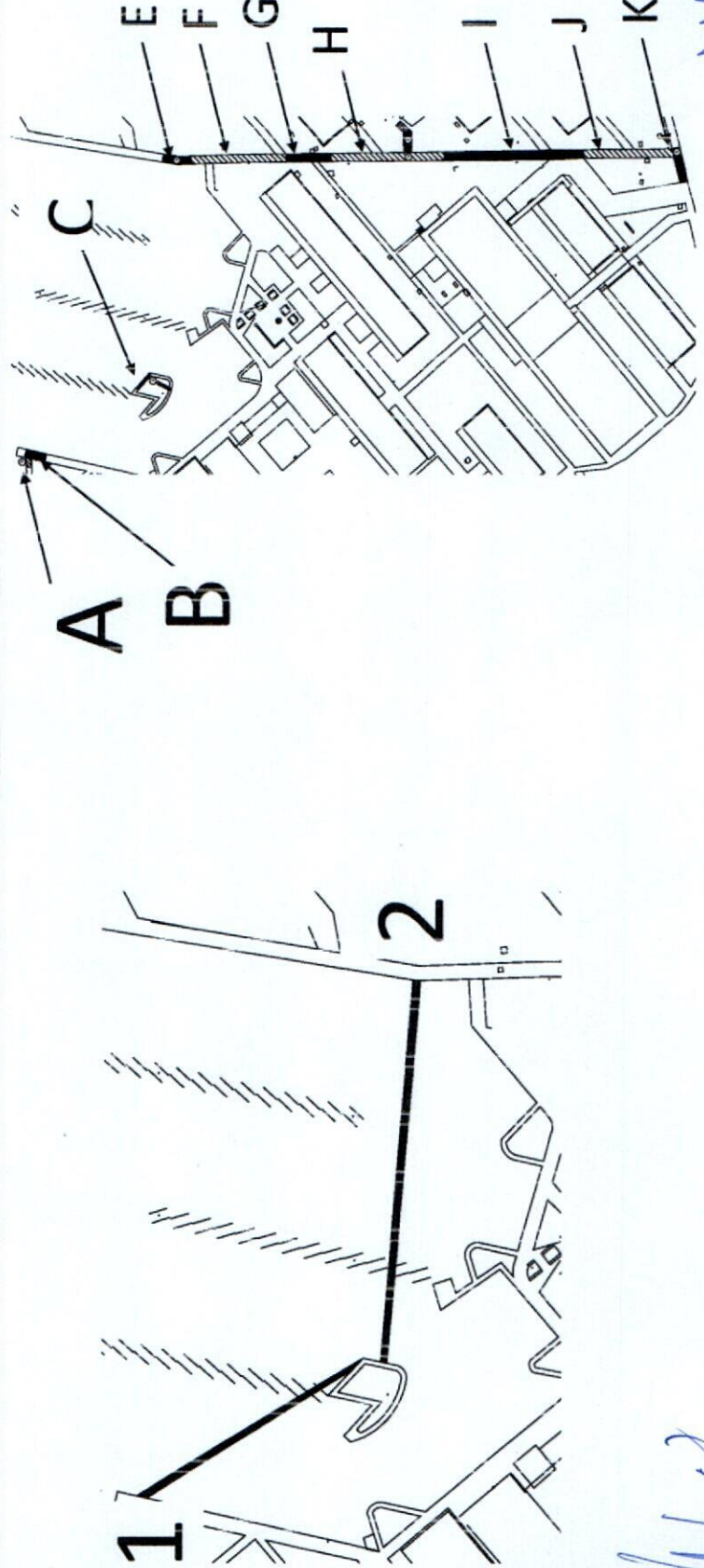

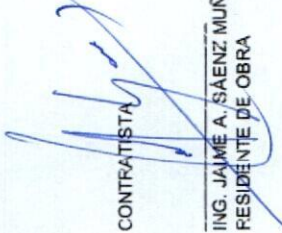
CONTRATISTA  
  
ING. JAIME A. SAENZ MUÑOZ  
RESIDENTE DE OBRA

REVISÓ  
  
ING. SAUL GARCIA PONCE  
SUPERVISOR UACH



0000089



UNIVERSIDAD AUTÓNOMA DE  
**CHIHUAHUA**  
RESIDENCIA DE OBRA

<b>OBRA:</b> INSTALACIÓN DE MEDIA TENSIÓN SUBTERRÁNEA DE LA FACULTAD DE ODONTOLOGÍA		<b>ESTIMACION No.</b> 2 (DOS)
<b>PERIODO:</b> 21 DE FEBRERO AL 20 DE MARZO DE 2024	<b>CONTRATO No.:</b> UACH-CCS-020101-2024AD	<b>RESIDENTE DE OBRA</b> Jaime Alberca Saenz Muñoz
<b>FECHA DE ELABORACION:</b> 21 DE MARZO DE 2024	<b>ACEPTO CONTRATISTA:</b> COLUWELIA Ingeniería Civil Aplicada	

### FOTOS

No.	CONCEPTO
3.02	LIMPIEZA FINA DE LA OBRA PARA ENTREGA. INCLUYE: MATERIALES, MANO DE OBRA, EQUIPO, HERRAMIENTA, A NIVEL DE OBRA TERMINADA Y TODO LO NECESARIO PARA SU CORRECTA EJECUCIÓN, P.U.O.T.



CONTRATISTA  
  
 ING. JAIME A. SAENZ MUÑOZ  
 RESIDENTE DE OBRA

REVISÓ  
  
 ING. SAÚL GARCÍA PONCE  
 SUPERVISOR UACH