



CONSTRUCCION

ERASMO PEREA HERNANDEZ

RFC

Tipo de Comprobante: I - Ingreso
Lugar de Expedición: 31134
Régimen Fiscal: 612 - Personas Físicas con Actividades Empresariales y Profesionales

ARCHIVO

Table with 4 columns: Forma de pago, Método de pago, Moneda, Folio, Fecha, and A-38. Values include: 99 - Por definir, PPD - Pago en parcialidades o diferido, MXN - Peso Mexicano, A-38, 22/5/2023 11:36:18

Datos del cliente

Cliente: UNIVERSIDAD AUTONOMA DE CHIHUAHUA
R.F.C.: UAC681018EG1
Domicilio: AV. ESCORZA No. 900, ZONA CENTRO, C.P. 31000, Chihuahua, Chihuahua, México
Uso CFDI: I01 - Construcciones

Main table with 9 columns: Cantidad, Unidad, Clave Unidad SAT, Clave Producto/Servicio, Concepto / Descripción, Valor Unitario, Descuentos, Impuestos, Importe. Contains detailed item description for impermeabilization services.

Summary table with 3 columns: Subtotal, I.V.A., Total. Values: 369,661.51, 59,145.84, 428,807.35

CFDI Relacionado:
Tipo Relación: -
CFDI Relacionado:



Serie del Certificado del emisor: 00001000000506122013
Folio fiscal: 36868BA8-252F-403E-A261-D81C473517C0
No. de Serie del Certificado del SAT: 00001000000505142236
Fecha y hora de certificación: Mayo 22 2023 - 11:36:21

Este documento es una representación impresa de un CFDI

Seño Digital del CFDI: JwAccF1bEP70V...
Seño del SAT: X6S2Z2uLk...
Número original del comprobante de certificación digital del SAT: ||1||36868BA8-252F-403E-A261-D81C473517C0|2023-05-22T11:36:21|MAS0810247C0|JwAc...

Handwritten signatures in blue ink.

<?xml version="1.0" encoding="UTF-8"?>
<cfdi:Comprobante xmlns:cfdi="http://www.sat.gob.mx/cfd/4"
xmlns:xsi="http://www.w3.org/2001/XMLSchema-instance"
xsi:schemaLocation="http://www.sat.gob.mx/cfd/4
http://www.sat.gob.mx/sitio_internet/cfd/4/cfdv40.xsd" Version="4.0" Serie="A"
Folio="38" Fecha="2023-05-22T11:36:18"
Sello="JwAccF1bEP70fVx6lF5afslxwduhJvfAIJmxdvYkJy7UuBkrTElw8ydDc8WGDKM+Qbmx8vRGHVS8
nghoLFQByxG9fBwRiXrqXM8LXy/wemMv8rKXh1FYyn8IP3P54/aECdQ5MPtgVK4jw2l2ks43tvhoGweGVL
bmOMWOQHVi+msH5UgHvwAixY+uz8DgdXGRBRPYBoUf05SKLUNUW+lgHPmQ7Nsbv5beJnDws10TbyN0+FbzQ
okuQjCaNl7f6hty0Ca9xe3Lq+Ajw0V4koKqvD1KcVNZUT40XtZEZYduhP9A7I2jIESLUIu06tzPobthKEXtq
McwwmisNn6xKDBNtg==" FormaPago="99" NoCertificado="00001000000506122013"
Certificado="MIIF3jCCA8agAwIBAgIUMDAwMDEwMDAwMDA1MDYxMjIwMTMwDQYJKoZIhvcNAQELBQAwggGEMSAwHgYDVQOQDBDVBVRPuklEQUQgQ0VSVELSUNBRE9SQTEuMCAwGA1UECgw1U0VSVk1DSU8gREUgQUURNS
U5JU1RSQUNJT04gVFJJQ1VUQVJJQTEaMBGGA1UECwwRU0FULU1FUyBBdXR0b3JpdHkxKjAoBgkqhkiG9w0B
CQEWG2NvbnRhY3RvLnRlY25pY29Ac2F0LmdvYi5teDEmMCQGA1UECQwdQVYyIEhJREFMR08gNzcsIENPTC4
gR1VFU1JFUK8xXjAMBGNVBBEMBTAMzAwMQswCQYDVQOQGEwJNWDEZMBcGA1UECAwQQ01VREFEIERFIE1FWE
1DTzETMBEGA1UEBwwKQ1VBVUURURU1PQzEVMBMGA1UELRMMU0FUOTcwNzAxTk4zMVwwWgYJKoZIhvcNAQkCE
01yZXNwb25zYWJsZTogQUURNSU5JU1RSQUNJT04gQ0VOVFJBTCEBRSBTRVJWSUNJT1MgVFJJQ1VUQVJJT1Mg
QUwgQ09OVFJJQ1VZRU5URTAeFw0yMTAxMDUwNTUwNDJaFw0yNTAxMDUwNTUwNDJaMIGsMR8wHQYDVQQDEExZ
FUKFTTU8gUEVSRUEgSEVSTkFOREVAMR8wHQYDVQQPExZFUKFTTU8gUEVSRUEgSEVSTkFOREVAMR8wHQYDVQ
QKExZFUKFTTU8gUEVSRUEgSEVSTkFOREVAMRYwFAYDVQQTEw1QRUhfNjgMTI1U1Q2MRswGQYDVQQFExJQR
UhFNjgMTI1SENIU1JSMdGxEjAQBGNVBA5TCUNoawh1Ywh1YTCCASiWdQYJKoZIhvcNAQEBBQADggEPADCC
AQoCggEBAJjwMaQ7fUaavTBhfqATcFeb9BqM0lmmNM/4fSkY2Za/aAnGevdBKv9CIXLWwMmMmQt11V0Rp3
LoBJAEF9g/4K3eQU/tzsovutbwjWh1GMC+OgKk2MghbsuYqD35SJ+bM6/JBw9du6mYc5nkw3fkSayzLxtDz
NaaBwVeyE0cfIsC5qermjvQNoHKWaoP3i1vVHQLxZAL4oPRw3v1nhitRl0dWLFoAbnUITLPUAwU+XgUWD
EOaBMQIixe09A602yMRPuvFZiBcnp8PwZmEotmwp5yygTZsgcx95A0d7H3qzJwEUyY07rPEao6JVKKqoRO
0vqv1fMvL1T9zDz+w7MCAwEAAAMdMBswDAYDVR0TAQH/BAIwADALBgNVHQ8EBAMCBsAwDQYJKoZIhvcNAQEL
LBQADggIBALbcb+Qzgz6YoQwt7Swbz616Q7eXGBGfyMeBVYpOLPxD5QzuUmBA9r89Vzv6PPLrjwi1ckUEnp
9AK/2SBqgL/tsb4vnIwgTNIJdfgrW7uXXDCipaMgzYoZMZAj+5urcgV3CCVWDr5AWq0410zsimtfxCYVMHW
myq5ua3dqIWN7hw7EvvuK5S6k2ywimiuR2dT1rLR7dNxd4HUCaiz8lHHJZF3AKHJA4AJ/WDIq7ReCdw0Ks
Fiv59A6f6BctbLn7uuCvLlS6PivUugJpCGaRrpZLX6fFhqEG+j7j3cZTsLmiBuoCEKAB3CPnc/bt8r2UwK/T
k8lH2sz/b0eqomyhzofjk2TsbFCW62mG/Xclw69tpIH8oUCykvuIktAPs+m9OKS64TN4h6dKFATr/M8370
7pxTEmUBF5NY915fHRzdTJXZFY0BD9H/sMe7k0TDU6a+n1Yu5SQuRyTtFnHkhp6g95naM75H9d5RUwW346J
BbNFnqJLreo0r21FHozrRVCP297k6t/vHvZjdqEWAXUPk1hth+jzHJ5J4fGNuHBpiOfuQcPov95YPzL8t0w
zolDNKkrakgl4a6sA+w/6wZYZMIYtswVqEDS1oCK7wMGAUSJz9mNCUbs0a790UPvzp1cRgg8zPr2ALchLcPk
ws7T+kdiRzXGUGS/k2joNjZKJbnW3" SubTotal="369661.51" Moneda="MXN" Total="428807.35"
TipoDeComprobante="I" Exportacion="01" MetodoPago="PPD" LugarExpedicion="31134">
<cfdi:Emisor RegimenFiscal="612" Rfc="PEHE681125RT6" Nombre="ERASMO PEREA
HERNANDEZ"></cfdi:Emisor><cfdi:Receptor Rfc="UAC681018EG1" Nombre="UNIVERSIDAD
AUTONOMA DE CHIHUAHUA" DomicilioFiscalReceptor="31000" RegimenFiscalReceptor="603"
UsoCFDI="I01"></cfdi:Receptor><cfdi:Conceptos>
<cfdi:Concepto ClaveProdServ="72153209" ClaveUnidad="E48"
Cantidad="1.0000" Unidad="UNIDAD DE SERVICIO" NoIdentificacion="EPHIMP"
Descripcion="IMPERMEABILIZACION" ValorUnitario="369661.51" Importe="369661.51"
ObjetoImp="02"><cfdi:Impuestos><cfdi:Traslados><cfdi:Traslado Base="369661.51"
Impuesto="002" TipoFactor="Tasa" TasaOCuota="0.160000"
Importe="59145.84"/></cfdi:Traslados></cfdi:Impuestos></cfdi:Concepto></cfdi:Concep
tos><cfdi:Impuestos
TotalImpuestosTrasladados="59145.84"><cfdi:Traslados><cfdi:Traslado Impuesto="002"
TipoFactor="Tasa" TasaOCuota="0.160000" Importe="59145.84"

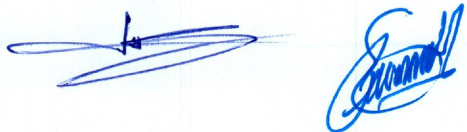

Base="369661.51"/></cfdi:Traslados></cfdi:Impuestos><cfdi:Complemento><tfd:TimbreFiscalDigital xsi:schemaLocation="http://www.sat.gob.mx/TimbreFiscalDigital http://www.sat.gob.mx/sitio_internet/cfd/TimbreFiscalDigital/TimbreFiscalDigitalv11.xsd" xmlns:tfd="http://www.sat.gob.mx/TimbreFiscalDigital" xmlns:xsi="http://www.w3.org/2001/XMLSchema-instance" Version="1.1" UUID="36B68BA8-252F-403E-A261-D81C473517C0" FechaTimbrado="2023-05-22T11:36:21" RfcProvCertif="MAS0810247C0" SelloCFD="JwAccF1bEP70fVx61F5afslxwduhJvFAIJmxdvYkJy7UuBkrTElw8ydDc8WGDKM+Qbmx8vRGHVS8nghoLFQByxG9fBwRiXrqXM8LXy/wemMv8rKXh1FYn8IP3P54/aECdQ5MPtgVK4jw21b2ks43tvhoGweGVLbmOMWOQHVi+msH5UgHvwAixY+uz8DgdXGRBRPYBoUf05SKLUNUw+lgHPmQ7Nsbv5beJnDws10TbyN0+FbzQokuQjCaN17f6hty0Ca9xe3Lq+Ajwt0V4koKqvD1KcVNZUT40XtZEZYduhP9A7I2jIESLuiU6tzPobthKE XtqMcwwmisNn6xKDBntg==" NoCertificadoSAT="00001000000505142236" SelloSAT="XdSZd22uLIk+/TStZHweaScISX2+xMigftazQzh4UooD6L2HbBAIMQOHn6H6U4i9QudDKhXmzVsJ8EhomSoxpRkY8mRT26GZYaPRuV8x4B5QswRoroeZE2UWxILrvquKYC5gRfCINzoTuH8PctI6geFjmDh1puwFkUm9IvMcJ2NkzdJ3gD5teAof0bs6nyJj2LESxd+qBeenoK92FL3oYAZwYkctxYb0mL2rfYYtP2NRkEr4zHQdLIlaZ4sTuIBIuziG/h+d4HqfETB3c389VICSx12gP+VQEmcYmFrJAKoMbnf4+XVDg2AjcgIXa1a22JLXmAEK9HjjIJFjF9BRmQ==" /></cfdi:Complemento></cfdi:Comprobante>

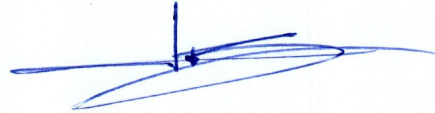



Estimado Proveedor

A continuación se detalla el resultado de la validación realizada ante el Sistema de Administración Tributaria de los documentos recibidos. Para dudas o aclaraciones comunicarse al (614) 439-15-00 Ext. 2018

Folio de validación: 145482
Nombre del proveedor: ERASMO PEREA HERNANDEZ
RFC: ████████████████████
Fecha de validación de Factura: 22/05/2023
Importe: \$428,807.35

Información de la Factura

Folio Factura: 38
Folio Fiscal: 36B68BA8-252F-403E-A261-D81C473517C0
Forma de Pago: Por definir
RFC Emisor: ████████████████████

Trabajos para restauración de las cubiertas así como la corrección de placa e impermeabilización en su totalidad de los Edificios Administrativos y Posgrado de la Facultad de Enfermería y Nutriología de la Universidad Autónoma de Chihuahua, en campus II, de esta ciudad de Chihuahua, Chih.

OBRA
CONTRATO UACH-CCMS-03-2023/AD
ESTIMACION No. 01 (UNO)
PERIODO 5 DE ABRIL DE 2023 AL 28 DE ABRIL DE 2023
FECHA ELABORACION 2 DE MAYO DE 2023
CONTRATISTA ING. ERASMO PEREA HERNÁNDEZ
DOMICILIO FISCAL [REDACTED]
R.F.C. [REDACTED]
RESIDENTE DE OBRA ING. ERASMO PEREA HERNÁNDEZ

IMPORTE DEL CONTRATO SIN IVA \$ 894,860.36

ESTIMACION ACUMULADA ANTERIOR SIN IV. \$ -
ANTICIPO ACUMULADO ANTERIOR SIN IVA \$ -
I.C.I.C. ACUMULADO ANTERIOR \$ -
D.I.F. ACUMULADO ANTERIOR \$ -
INSPECCION Y VIGILANCIA ACUMUL. ANTERIOR \$ -

ESTA EST. C/IVA

Erasm Per H



RESUMEN DE ESTIMACION

OBRA: Trabajos para restauración de las cubiertas así como la corrección de placa e impermeabilización en su totalidad de los Edificios Administrativos y Posgrado de la Facultad de Enfermería y Nutriología de la Universidad Autónoma de Chihuahua, en campus II, de esta ciudad de Chihuahua, Chih.	No. CONTRATO UACH-CCMS-03-2023/AD	IMPORTE (CON IVA) \$ 1,038,038.02																					
	TOTAL	\$ 1,038,038.02																					
	ESTIMACION 01 (UNO)																						
POBLACION: CHIHUAHUA, CHIH. MUNICIPIO: CHIHUAHUA	5 DE ABRIL DE 2023 AL 28 DE ABRIL DE 2023 ESTA ESTIMACION (CON I.V.A.)	\$ 428,807.35																					
CONTRATISTA: ING. ERASMO PEREA HERNÁNDEZ R.F.C. PEHE681125RT6	IMPORTE ACUMULADO (CON I.V.A.) SALDO CANCELADO (CON IVA)	\$ 428,807.35 \$ -																					
<table border="1"> <thead> <tr> <th>TIPO DE OBRA</th> <th>IMPORTE</th> <th>OBSERVACIONES</th> </tr> </thead> <tbody> <tr> <td>RESUMEN</td> <td></td> <td></td> </tr> <tr> <td>1.1 IMPERMEABILIZACION LOSA</td> <td>\$ 261,521.60</td> <td></td> </tr> <tr> <td>1.2 BANDA PERIMETRAL</td> <td>\$ 57,313.20</td> <td></td> </tr> <tr> <td>1.3 IMPERMEABILIZACION PRETILES</td> <td>\$ 27,010.25</td> <td></td> </tr> <tr> <td>1.4 FIJACION DE PLACA</td> <td>\$ 23,816.46</td> <td></td> </tr> <tr> <td>IMPORTE TOTAL ESTIMACION (SIN IVA)</td> <td>\$ 369,661.51</td> <td></td> </tr> </tbody> </table>			TIPO DE OBRA	IMPORTE	OBSERVACIONES	RESUMEN			1.1 IMPERMEABILIZACION LOSA	\$ 261,521.60		1.2 BANDA PERIMETRAL	\$ 57,313.20		1.3 IMPERMEABILIZACION PRETILES	\$ 27,010.25		1.4 FIJACION DE PLACA	\$ 23,816.46		IMPORTE TOTAL ESTIMACION (SIN IVA)	\$ 369,661.51	
TIPO DE OBRA	IMPORTE	OBSERVACIONES																					
RESUMEN																							
1.1 IMPERMEABILIZACION LOSA	\$ 261,521.60																						
1.2 BANDA PERIMETRAL	\$ 57,313.20																						
1.3 IMPERMEABILIZACION PRETILES	\$ 27,010.25																						
1.4 FIJACION DE PLACA	\$ 23,816.46																						
IMPORTE TOTAL ESTIMACION (SIN IVA)	\$ 369,661.51																						

NOTAS.-

RETENCIONES:
 0.2% I.C.I.C.
 0.1% D.I.F.

SUMA RETENCIONES \$ -

RESUMEN	
SUMA ESTA ESTIMACION	\$ 369,661.51
I.V.A. DEL IMPORTE	\$ 59,145.84
SUB-TOTAL	\$ 428,807.35
AMORT. ANTICIPO	\$ -
I.V.A. DE ANTICIPO	\$ -
SUB-TOTAL	\$ 369,661.51
I.V.A.	\$ 59,145.84
TOTAL	\$ 428,807.35
RETENCIONES	\$ -
SALDO NETO A PAGAR	\$ 428,807.35

(CON LETRA): CUATROCIENTOS VEINTE Y OCHO MIL
 HOCIENTOS SIETE PESOS PESOS 35/100 M.N.

FORMULÓ: ING. ERASMO PEREA HERNÁNDEZ CONTRATISTA	REVISÓ: ING. VICTOR HUGO RIVERO SOTO SUPERVISOR UACH
AUTORIZÓ: ARQ. ALBERTO ARMANDO MARTÍNEZ BAYLON COORDINADOR DE CONSTRUCCION MANTENIMIENTO Y SERVICIOS	



SEGUIMIENTO FINANCIERO DE LA OBRA:

Trabajos para restauración de las cubiertas así como la corrección de placa e impermeabilización en su totalidad de los Edificios Administrativos y Posgrado de la Facultad de Enfermería y Nutriología de la Universidad Autónoma de Chihuahua, en campus II, de esta ciudad de Chihuahua, Chih.

UBICACIÓN: CHIHUAHUA, CHIHUAHUA

ESTIMACION No. 01 (UNO)

PERIODO 5 DE ABRIL DE 2023 AL 28 DE ABRIL DE 2023

1.- CONTRATO UACH-CCMS-03-2023/AD

CONCEPTO	IMPORTE SIN I.V.A.	IMPORTE CON I.V.A.
IMPORTE DE CONTRATO	\$ 894,860.36	\$ 1,038,038.02
TOTAL	\$ 894,860.36	\$ 1,038,038.02
ESTIMACION ACUMULADA ANTERIOR	\$ -	\$ -
ESTA ESTIMACION	\$ 369,661.51	\$ 428,807.35
ESTIMACION ACUMULADA	\$ 369,661.51	\$ 428,807.35
SALDO CANCELADO	\$ -	\$ -

2.- AMORTIZACION DE ANTICIPO

CONCEPTO	IMPORTE SIN I.V.A.	IMPORTE CON I.V.A.
IMPORTE DE ANTICIPO	\$ -	\$ -
ACUMULADO ANTERIOR	\$ -	\$ -
ESTA ESTIMACION	\$ -	\$ -
ACUMULADO	\$ -	\$ -
POR AMORTIZAR	\$ -	\$ -

3.- RETENCIONES

CONCEPTO	IMPORTE SIN I.V.A.
A.- I.C.I.C. 0.2%	
ACUMULADO ANTERIOR	\$ -
ESTA ESTIMACION	\$ -
SUBTOTAL	\$ -
B.- D.I.F. 0.1%	
ACUMULADO ANTERIOR	\$ -
ESTA ESTIMACION	\$ -
SUBTOTAL	\$ -
RETENCIONES	
ACUMULADO ANTERIOR	\$ -
ESTA ESTIMACION	\$ -
SUBTOTAL	\$ -

4.-RETENCION POR ATRASO DE OBRA

CONTRATISTA

Veron Alva Perea

ING. ERASMO PEREA HERNÁNDEZ



UNIVERSIDAD AUTÓNOMA DE
CHIHUAHUA

UNIVERSIDAD AUTONOMA DE CHIHUAHUA

ESTIMA No.: 01 (UNO)

PERÍODO: 5 DE ABRIL DE 2023 AL 28 DE ABRIL DE 2023

FECHA DE ELABORACIÓN 2 DE MAYO DE 2023

CONTRATISTA: ING. ERASMO PEREA HERNÁNDEZ

No. DE CONTRATO: UACH-CCMS-03-2023/AD

OBRA: trabajos para restauración de las cubiertas así como la corrección de placa e impermeabilización en su totalidad de los Edificios Administrativos y Posgrado de la Facultad de Enfermería y Nutriología de la Universidad Autónoma de Chihuahua, en campus II, de esta ciudad de Chihuahua, Chih.

RESIDENTE DE OBRA: ING. ERASMO PEREA HERNÁNDEZ

CLAVE	PARTIDA	DESCRIPCION	UNIDAD	SEGÚN PRESUP.	CANTIDADES DE OBRA			PRECIO UNITARIO	IMPORTE ESTIMADO
					ACUMULADO TOTAL	ACUMULADO ANTERIOR	ESTA ESTIMACION		
1		NOMBRE DE LAS PARTIDAS							
1.1		Impermeabilización lisa	M2	787.76	0.00	0.00	757.09	\$ 345.43	\$ 261,521.60
1.2		Banda Perimetral	ML	192.30	0.00	0.00	190.65	\$ 300.62	\$ 57,313.20
1.3		Impermeabilización Pretilles	M2	114.62	0.00	0.00	185.36	\$ 145.72	\$ 27,010.25
1.4		Fijacion de Placa	M2	236.32	0.00	0.00	236.32	\$ 100.78	\$ 23,816.46

[Handwritten signature]

CONTRATISTA
ERASMO PEREA HERNANDEZ

Vicen Hinc Perea

SUPERVISOR UACH
ING. VICTOR HUGO RIVERO SOTO



UNIVERSIDAD AUTÓNOMA DE CHIHUAHUA

UNIVERSIDAD AUTÓNOMA DE CHIHUAHUA

ESTIMACION No.: 01 (UNO)
 PERÍODO: 5 DE ABRIL DE 2023 AL 28 DE ABRIL DE 2023
 FECHA DE ELABORACIÓN: 2 DE MAYO DE 2023
 CONTRATISTA: ING. ERASMO PEREA HERNÁNDEZ
 No. DE CONTRATO: UACH-CCMS-03-2023/AD
 OBRA: Trabajos para restauración de las cubiertas así como la corrección de placa e impermeabilización en su totalidad de los Edificios Administrativos y Posgrado de la Facultad de Enfermería y Nutriología de la Universidad Autónoma de Chihuahua, en campus II, de esta ciudad de Chihuahua,
 RESIDENTE DE OBRA: ING. ERASMO PEREA HERNÁNDEZ

CONCEPTO
 Suministro e instalación de sistema impermeable prefabricado Uniplas Flexo Nano 4.0 mm SBS PG. Incluye aplicación de Impercoat Primario S1 (primario), Impercoat Cemento N (cemento plástico/asfaltado) y todo lo necesario para su correcto funcionamiento.

CROQUIS DE LOCALIZACION

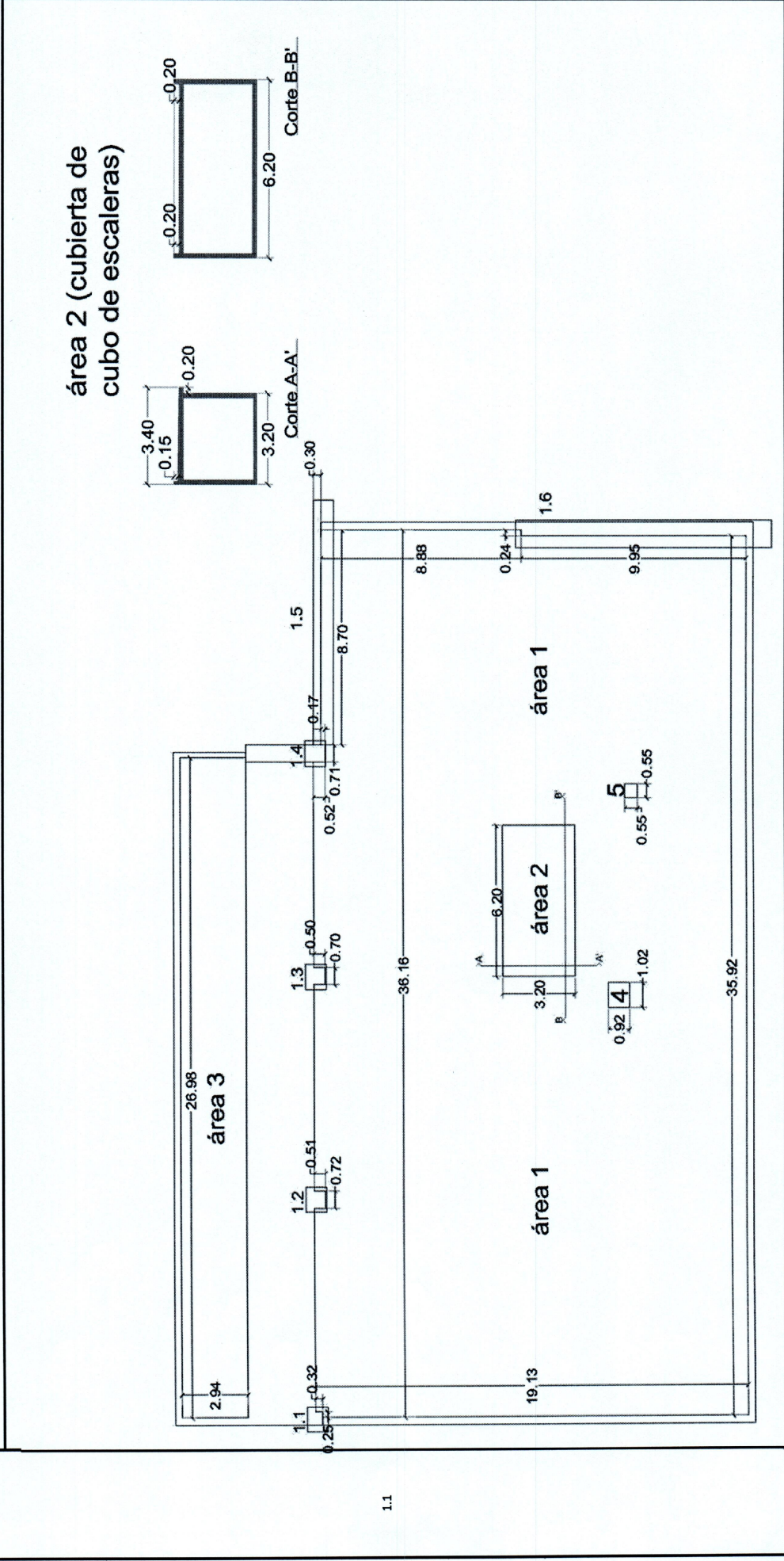

[Handwritten signature]
 RESIDENTE
 ERASMO PEREA HERNÁNDEZ

[Handwritten signature]
 SUPERVISION UACH
 ING. VICTOR HUGO RIVERO SOTO



UNIVERSIDAD AUTÓNOMA DE
CHIHUAHUA

ESTIMACION No.:

01 (JUNO)

PERIODO

5 DE ABRIL DE 2023 AL 28 DE ABRIL DE 2023

FECHA DE ELABORACIÓN

2 DE MAYO DE 2023

CONTRATISTA:

ING. ERASMO PEREA HERNÁNDEZ

No. DE CONTRATO:

UACH-CCMS-03-2023/AD

OBRA:

Trabajos para restauración de las cubiertas así como la corrección de placa e impermeabilización en su totalidad de los Edificios Administrativos y Posgrado de la Facultad de Enfermería y Nutriología de la Universidad Autónoma de Chihuahua, en campus II,

RESIDENTE DE OBRA:

ING. ERASMO PEREA HERNÁNDEZ

1.1

Suministro e instalación de sistema impermeable prefabricado Uniplas Flexo Nano 4.0 mm SBS PG . Incluye aplicación de Impercoat Primario SI (primario), Impercoat Cemento N (cemento plastico/asfaltado) y todo lo necesario para su correcto funcionamiento.

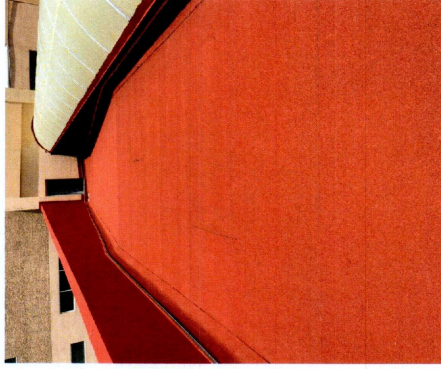
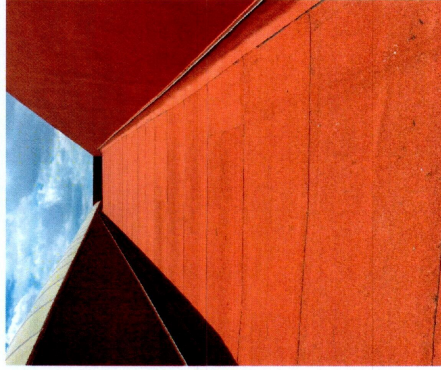
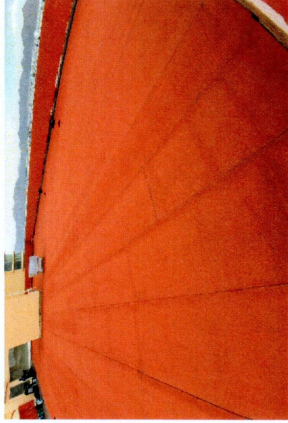
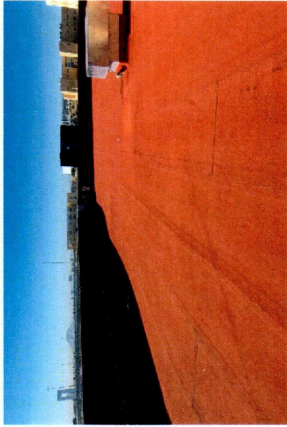
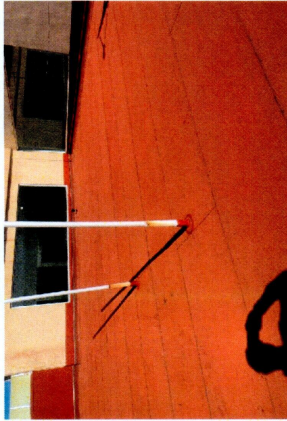

Erasmoperea

RESIDENTE:
ERASMO PEREA HERNANDEZ

Victor Hugo Rivero Soto

SUPERVISOR:
ING. VICTOR HUGO RIVERO SOTO



UNIVERSIDAD AUTÓNOMA DE
CHIHUAHUA

UNIVERSIDAD AUTÓNOMA DE CHIHUAHUA

ESTIMACION No.: 01 (UNO)
 PERÍODO: 5 DE ABRIL DE 2023 AL 28 DE ABRIL DE 2023
 FECHA DE ELABORACIÓN: 2 DE MAYO DE 2023
 CONTRATISTA: ING. ERASMO PEREA HERNÁNDEZ
 No. DE CONTRATO: UACH-CCMS-03-2023/AD
 OBRA: Trabajos para restauración de las cubiertas así como la corrección de placa e impermeabilización en su totalidad de los Edificios Administrativos y Posgrado de la Facultad de Enfermería y Nutriología de la Universidad Autónoma de Chihuahua, en campus II, de esta ciudad de Chihuahua,
 RESIDENTE DE OBRA: ING. ERASMO PEREA HERNÁNDEZ

CONCEPTO
 Suministro e instalación de banda perimetral a base de sistema impermeable prefabricado Uniplas Flexo Nano 4.0 mm SBS PG con remate de moldura metálica para fijación y sello monocomponente Dureflex. Incluye aplicación de Impercoat Primario SI, Impercoat Cemento N (cemento plástico / asfaltado), aplicación de elastomérico a 20 cms por encima de banda perimetral y todo lo necesario para su correcto funcionamiento.

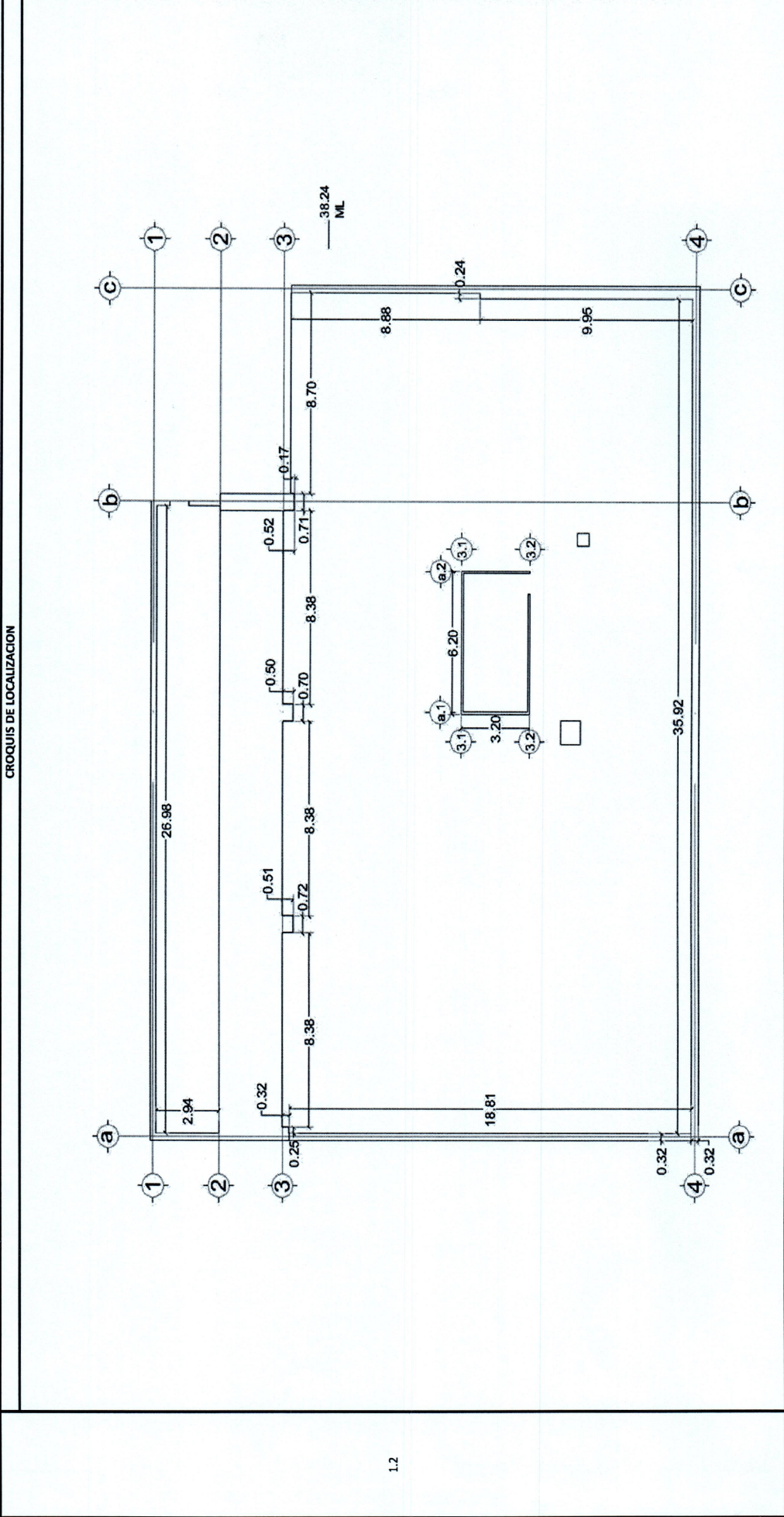

[Signature]

[Signature]



UNIVERSIDAD AUTÓNOMA DE
CHIHUAHUA

ESTIMACION No.:

01 (UNO) 5 DE ABRIL DE 2023 AL 28 DE ABRIL DE 2023

PERIODO

FECHA DE ELABORACIÓN 2 DE MAYO DE 2023

CONTRATISTA:

ING. ERASMO PEREA HERNÁNDEZ

No. DE CONTRATO:

UACH-CCMS-03-2023/AD

OBRA:

Trabajos para restauración de las cubiertas así como la corrección de placa e impermeabilización en su totalidad de los Edificios Administrativos y Posgrado de la Facultad de Enfermería y Nutriología de la Universidad Autónoma de Chihuahua, en campus II,

CHIHUAHUA

RESIDENTE DE OBRA:

ING. ERASMO PEREA HERNÁNDEZ

Suministro e instalación de banda perimetral a base de sistema impermeable prefabricado Uniplus Flexo Nano 4.0 mm SBS PG con remate de moldura metálica para fijación y sello monocomponente Dureflex. Incluye aplicación de Impercoat Primario S1, Impercoat Cemento N (cemento plástico / asfaltado), aplicación de elastomérico a 20 cms por encima de banda perimetral y todo lo necesario para su correcto funcionamiento.

1.2

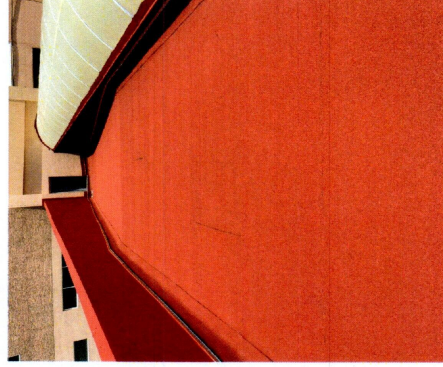
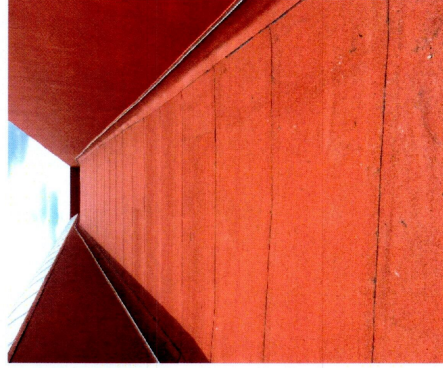
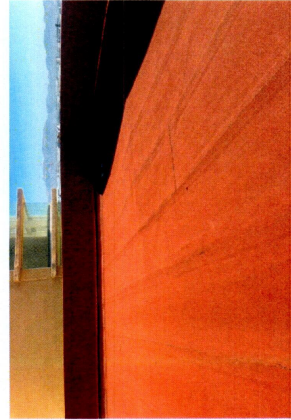
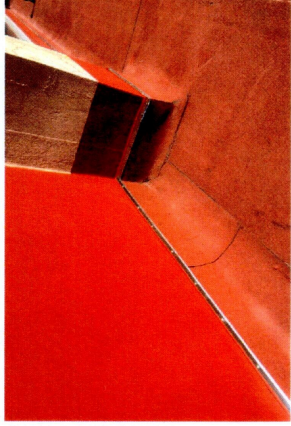
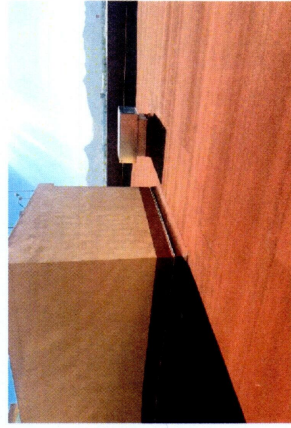

Erasmoperea

RESIDENTE:
ERASMO PEREA HERNÁNDEZ

Hugo Rivero

SUPERVISOR:
ING. VICTOR HUGO RIVERO SOTO



UNIVERSIDAD AUTÓNOMA DE CHIHUAHUA

UNIVERSIDAD AUTÓNOMA DE CHIHUAHUA

ESTIMACION No.: 01 (UNO)
 PERÍODO: 5 DE ABRIL DE 2023 AL 28 DE ABRIL DE 2023
 FECHA DE ELABORACIÓN: 2 DE MAYO DE 2023
 CONTRATISTA: ING. ERASMO PEREA HERNÁNDEZ
 No. DE CONTRATO: UACH-CCMS-03-2023/AD
 OBRA: Trabajos para restauración de las cubiertas así como la corrección de placa e impermeabilización en su totalidad de los Edificios Administrativos y Posgrado de la Facultad de Enfermería y Nutriología de la Universidad Autónoma de Chihuahua, en campus II, de esta ciudad de Chihuahua,
 RESIDENTE DE OBRA: ING. ERASMO PEREA HERNÁNDEZ

CLAVE

CONCEPTO

CROQUIS DE LOCALIZACION

Suministro y aplicación de impermeabilizante elastomero a dos manos en pretilas y su desarrollo.

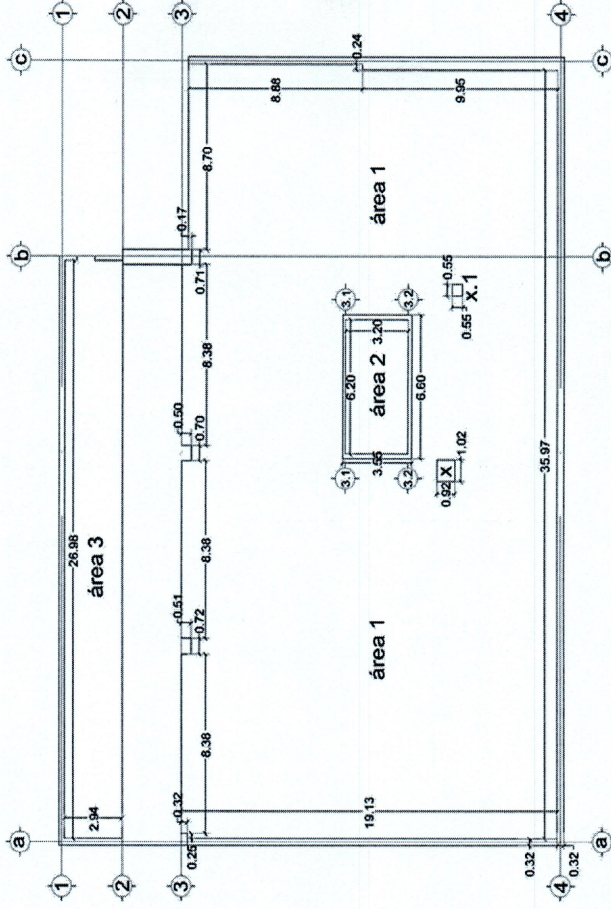
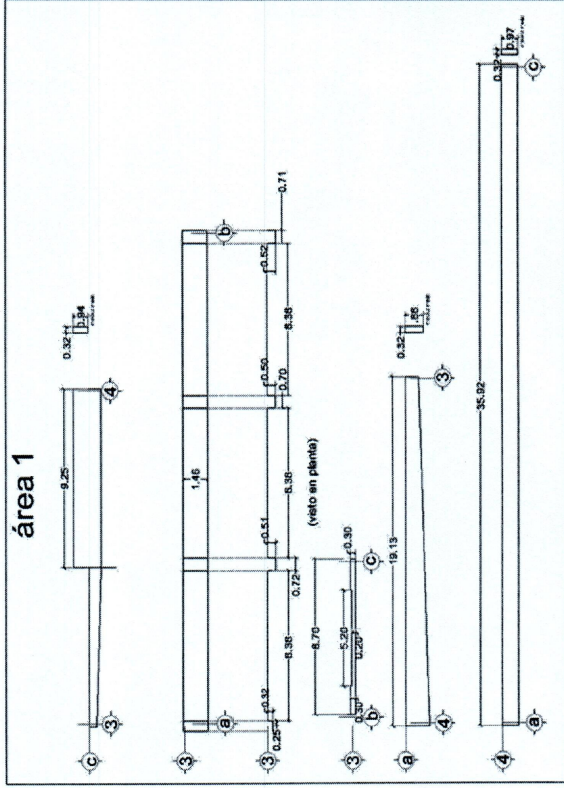
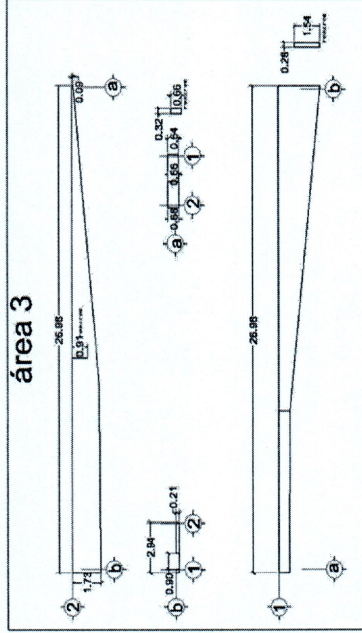

1.3

Handwritten signature: Erasmo Perea Hernández



UNIVERSIDAD AUTONOMA DE
CHIHUAHUA

ESTIMACION No.:

01 (UNO)

PERIODO

5 DE ABRIL DE 2023 AL 28 DE ABRIL DE 2023

FECHA DE ELABORACIÓN

2 DE MAYO DE 2023

CONTRATISTA:

ING. ERASMO PEREA HERNÁNDEZ

No. DE CONTRATO:

UACH-CCMS-03-2023/AD

OBRA:

Trabajos para restauración de las cubiertas de las cubiertas así como la corrección de placa e impermeabilización en su totalidad de los Edificios Administrativos y Posgrado de la Facultad de Enfermería y Nutriología de la Universidad Autónoma de Chihuahua, en campus II,

RESIDENTE DE OBRA:

ING. ERASMO PEREA HERNÁNDEZ

1.3

Suministro y aplicación de impermeabilizante elastomérico a dos manos en pretilas y su desarrollo.

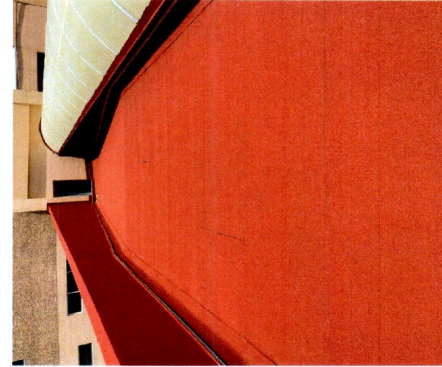
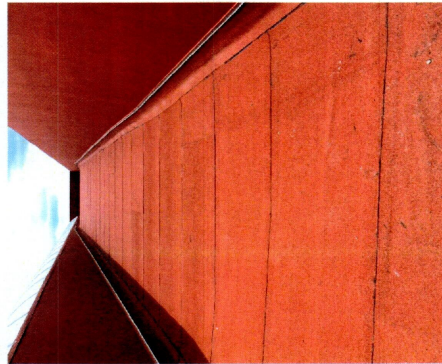
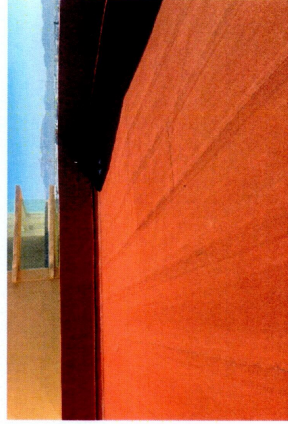
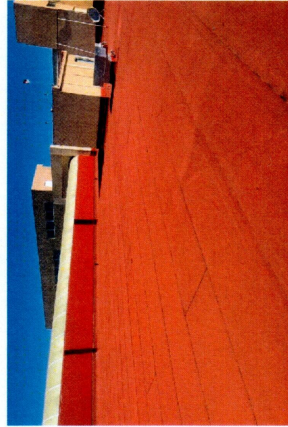
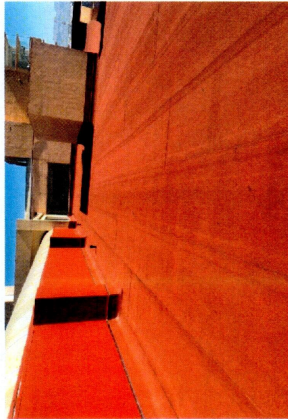

[Handwritten signature]

RESIDENTE:
ERASMO PEREA HERNANDEZ

[Handwritten signature]

SUPERVISOR:
ING. VICTOR HUGO RIVERO SOTO



UNIVERSIDAD AUTÓNOMA DE CHIHUAHUA

UNIVERSIDAD AUTÓNOMA DE CHIHUAHUA

ESTIMACION No.:

PERÍODO: 5 DE ABRIL DE 2023 AL 28 DE ABRIL DE 2023

FECHA DE ELABORACIÓN:

CONTRATISTA: ING. ERASMO PEREA HERNÁNDEZ

No. DE CONTRATO:

OBRA: Trabajos para restauración de las cubiertas así como la corrección de placa e impermeabilización en su totalidad de los Edificios Administrativos y Posgrado de la Facultad de Enfermería y Nutriología de la Universidad Autónoma de Chihuahua, en campus II, de esta ciudad de Chihuahua,

RESIDENTE DE OBRA: ING. ERASMO PEREA HERNÁNDEZ

CLAVE

CONCEPTO

Revisión y corrección de placa de polissodanurato a base de fijación mecánica de ISO Plate y concrete driver o fastener en 30% de losa donde se encuentra la placa suelta.

CROQUIS DE LOCALIZACIÓN

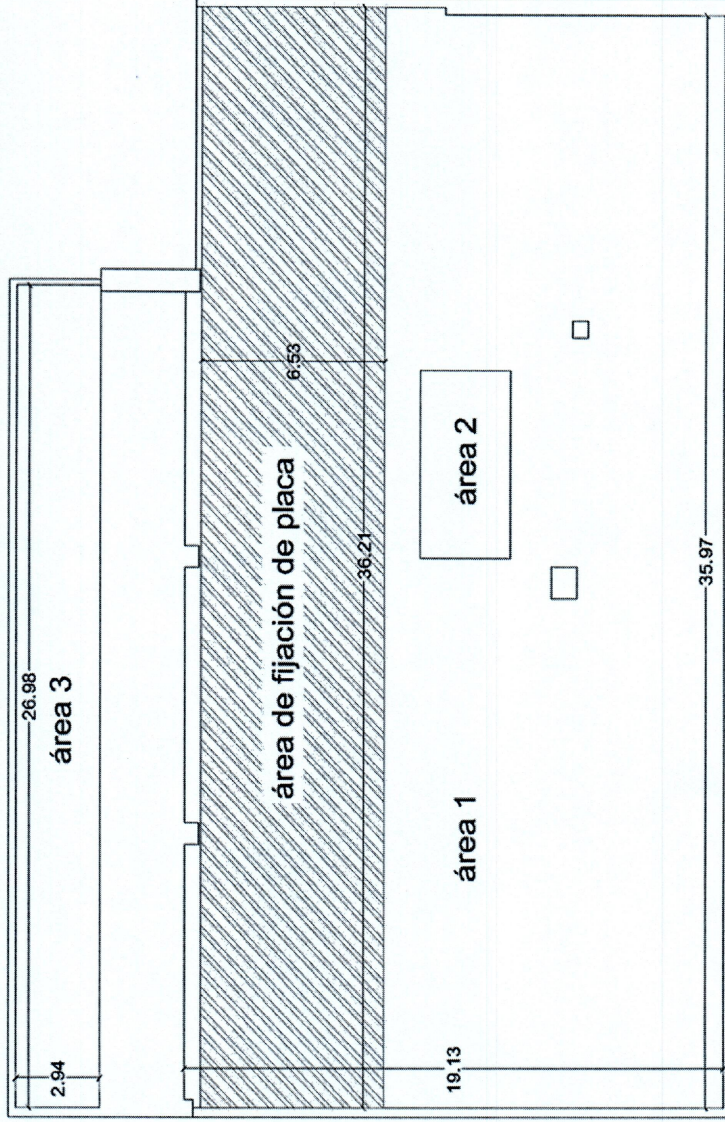

1.4

RESIDENTE ERASMO PEREA HERNANDEZ

Vicior Hino Moreno S

SUPERVISION UACH
ING. VICTOR HUGO RIVERO SOTO



UNIVERSIDAD AUTÓNOMA DE
CHIHUAHUA
 CHIHUAHUA

ESTIMACION No.:

PERIODO

FECHA DE ELABORACIÓN

CONTRATISTA:

No. DE CONTRATO:

OBRA:

RESIDENTE DE OBRA:

01 (UNO)

5 DE ABRIL DE 2023 AL 28 DE ABRIL DE 2023

2 DE MAYO DE 2023

ING. ERASMO PEREA HERNÁNDEZ

UACH-CCMS-03-2023/AD

Trabajos para restauración de las cubiertas así como la corrección de placa e impermeabilización en su totalidad de los Edificios Administrativos y Posgrado de la Facultad de Enfermería y Nutriología de la Universidad Autónoma de Chihuahua, en campus II,

ING. ERASMO PEREA HERNÁNDEZ

1.4

Revisión y corrección de placa de poliosocianurato a base de fijación mecánica de ISO Plate y concrete driver 30% de losa donde se encuentra la placa suelta

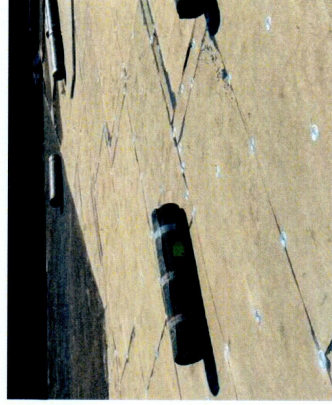
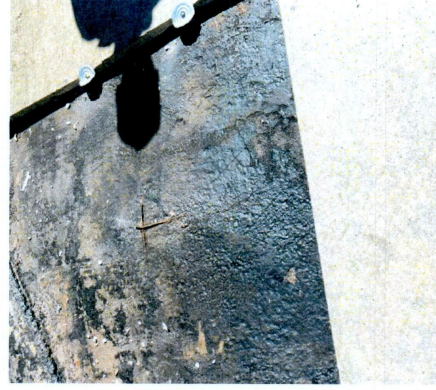

Erasmoperea

RESIDENTE:
 ERASMO PEREA HERNANDEZ

Victor Hugo Rivero Soto

SUPERVISOR:
 ING. VICTOR HUGO RIVERO SOTO



UNIVERSIDAD AUTÓNOMA DE
CHIHUAHUA

ACUSE



No. de oficio: CCS/269/2023
Chihuahua, Chih. a 8 de junio del 2023

Dra. Mariana Vargas Beltrán
Directora de la Facultad de Enfermería y Nutriología
Universidad Autónoma De Chihuahua
Presente. -

Anexo a la presente factura **No. A-41** de fecha 26 de mayo del presente año, de la persona física **ERASMO PEREA HERNÁNDEZ**, por un monto de **\$ 609,230.67 (Seiscientos nueve mil doscientos treinta pesos 67/100 M.N.)** correspondiente al pago de la estimación no. 2 (dos) y finiquito del contrato de obra No. **UACH-CCMS-03-2023/AD** relativo a los: **TRABAJOS PARA RESTAURACIÓN DE LAS CUBIERTAS ASÍ COMO LA CORRECCIÓN DE PLACA E IMPERMEABILIZACIÓN EN SU TOTALIDAD DE LOS EDIFICIOS ADMINISTRATIVO Y POSGRADO DE LA FACULTAD DE ENFERMERÍA Y NUTRIOLOGÍA DE LA UNIVERSIDAD AUTÓNOMA DE CHIHUAHUA, EN EL CAMPUS II DE ESTA CIUDAD DE CHIHUAHUA, CHIH.**

Cabe señalar que la presente será cubierta con Recursos Propios, según oficio No. DC-122/23 de fecha 22 de marzo del 2023.

Anexo datos bancarios en caso de hacer transferencia:

BANCO: ██████████
NÚMERO DE CUENTA: ██████████
CLABE INTERBANCARIA: ██████████



RECIBIDO

09 JUN 2023 10:11

Lo anterior para el trámite que considere conveniente, sin más por el momento aprovecho la ocasión para enviarle un cordial saludo.

ATENTAMENTE
"Luchar Para Lograr, Lograr Para Dar"

[Handwritten signature]

Arq. Alberto Armando Martínez Baylón
Coordinador de Construcción y Servicios

SECRETARIA
ADMINISTRATIVA
COORDINACIÓN DE CONSTRUCCIÓN
MANTENIMIENTO Y SERVICIOS



UNIVERSIDAD AUTÓNOMA DE CHIHUAHUA

C.c.p. – Lic. Adrián Gabriel Piñón Olivas, Secretario Administrativo
C.c.p. – Archivo.



Facultad de Enfermería y Nutriología de la U.A.CH.

RECIBIDO

COORDINACIÓN DE CONSTRUCCIÓN Y SERVICIOS
Circuito Universitario Campus I
Av. Universidad S/N
C. P. 31200 Chihuahua, Chih., México
Tel: (52) 614.439.18.64 Ext. 4900
ccms@uach.mx

09 JUN 2023

Cuse 10:10

FACULTAD DE ENFERMERÍA Y NUTRIOLOGÍA
DIRECCIÓN
M.S.I. CYNTHIA R. RASCÓN

uach



ERASMO PEREA HERNANDEZ
 RFC: [REDACTED]
 Tipo de Comprobante: I - Ingreso
 Lugar de Expedición: 31134
 Régimen Fiscal: 612 - Personas Físicas con Actividades Empresariales y Profesionales

CONSTRUCCION

Forma de pago: 99 - Por definir
 Método de pago: PPD - Pago en parcialidades o diferido
 Moneda: MXN - Peso Mexicano
 Folio: A - 41
 Fecha: 26/5/2023 14:28:14

Datos del cliente

Cliente: UNIVERSIDAD AUTONOMA DE CHIHUAHUA
 R.F.C.: UAC681018EG1
 Domicilio: AV. ESCORZA No. 900, ZONA CENTRO, C.P. 31000, Chihuahua, Chihuahua, México
 Uso CFDI: IO1 - Construcciones

Cantidad	Unidad	Clave Unidad SAT	Clave Producto/Servicio	Concepto / Descripción	Valor Unitario	Descuentos	Impuestos	Importe
1.0000	UNIDAD DE SERVICIO	E48 - Unidad de servicio	72153209 - Servicio de impermeabilización	IMPERMEABILIZACION Estimacion No.2 (Dos) del Contrato No. UACH-CCMS-03-2023/AD, relativo a los TRABAJOS PARA RESTAURACION DE LAS CUBIERTAS ASI COMO LA CORRECCION DE PLACA E IMPERMEABILIZACION EN SU TOTALIDAD DE LOS EDIFICIOS ADMINISTRATIVOS Y POSGRADO DE LA FACULTAD DE ENFERMERIA Y NUTRIOLOGIA DE LA UNIVERSIDAD AUTONOMA DE CHIHUAHUA, EN CAMPUS II, DE ESTA CIUDAD DE CHIHUAHUA, CHIH. SUMA ESTA ESTIMACION \$525,195.85 I.V.A. DEL IMPORTE \$84,031.82 SUB-TOTAL \$609,230.67 AMORT. ANTICIPO \$0.00 I.V.A. DE ANTICIPO \$0.00 SUB-TOTAL \$525,198.85 I.V.A. \$84,031.82 TOTAL \$609,230.67.	525,198.8500	0.00	002 - IVA - 84,031.82	525,198.85

Importe con letra: SEISCIENTOS NUEVE MIL DOSCIENTOS TREINTA PESOS 67/100 M.N.

Subtotal	525,198.85
I.V.A.	84,031.82
Total	609,230.67

CFDI Relacionado:
 Tipo Relación: -
 CFDI Relacionado:



Serie del Certificado del emisor: 00001000000506122013
 Folio fiscal: 1C7DF1D9-8A21-46BD-9355-5A203E2EB27D
 No. de Serie del Certificado del SAT: 00001000000505142236
 Fecha y hora de certificación: Mayo 26 2023 - 14:28:19

Este documento es una representación impresa de un CFDI

Sello Digital del CFDI
 Tbbasj5VjCmJmHEP9i0WTTZdcJewPwPgItp813pccciCERRCeMhH2eUgg0SANDCCGimGPr32ae8IASjMO2x
 58e715+VdQJEKycPcSS6FG4IFCvtpbp+UV1wF3YjQbp8G3igocwq9991Y0wZuYXCC09H
 x98fR1OTPRdC3UWlUubFDOfrrqZNCNbspM/UC42WjD9eeCHQP800zG26AenIFNAL3w4qH7+BWUXIRAM
 YnMjWpmb23/EwQ09w0iqEchP6VUPxTX0eZ3q9M/QX0YwPM9X2UjNUm7xJf0hGwaIO3OpzW5sh5BA==

Sello del SAT
 idrY8m5SHdX9F0B9AbmEFB04QeEGeHAAQinOZoxcpIPDBSmkHFUDevXzKqul4Lx57F5MaLFq
 nT2pM0e6AxBnT188WjgngpFoc9/PBw7C2Qj0xUmbD/aXeUJAVDNe3CjW44XVXAEIcbxh81te
 C6666jbbvovokRTI8jgH4H9frcALeV7mYyVZZaMe4+PjUjZEEHm5BeuWQwYTLV7D08AgpF5P
 mFUteGKR3KoeI86CCD9EYR0kqCjvck7+OH3G9D+3wuv708IIPuieIw5g8+FP7JAB664zJ
 UVKHm2NeEr7HORCNLFHKw==

Cadena original del comprobante de certificación digital del SAT
 [1] 1|1C7DF1D9-8A21-46BD-9355-5A203E2EB27D|2023-05-26T14:28:19|MAS0810247CO|TbBb
 55p9VjCmJmHEP9i0WTTZdcJewPwPgItp813pccciCERRCeMhH2eUgg0SANDCCGimGPr32ae8IASjMO
 258e715+VdQJEKycPcSS6FG4IFCvtpbp+UV1wF3YjQbp8G3igocwq9991Y0wZuYXCC09H
 CcHr9iW98fR1OTPRdC3UWlUubFDOfrrqZNCNbspM/UC42WjD9eeCHQP800zG26AenIFNAL3w
 4qH7+BWUXIRAMjWpmb23/EwQ09w0iqEchP6VUPxTX0eZ3q9M/QX0YwPM9X2UjNUm7xJf0h
 GwaIO3OpzW5sh5BA==|00001000000505142236|]

<?xml version="1.0" encoding="UTF-8"?>
<cfdi:Comprobante xmlns:cfdi="http://www.sat.gob.mx/cfd/4"
xmlns:xsi="http://www.w3.org/2001/XMLSchema-instance"
xsi:schemaLocation="http://www.sat.gob.mx/cfd/4
http://www.sat.gob.mx/sitio_internet/cfd/4/cfdv40.xsd" Version="4.0" Serie="A"
Folio="41" Fecha="2023-05-26T14:28:14"
Sello="TbBba5pSVjYQxmj6WE9VowTZDdcJqwRwPGitp813pcccIQERXCqMKlHZeUgg0SANbQCGJnGPr32x
eBlA5jm0Zx5Be71fI+VdQjiEKylCPcPGSsz6FQ4JFCvdppbP+UV1wx1yJQbp8gG3ixgowqwPi99LIYeVwo2
uIkYxCcHri9lhx98fR10TPRdC3Uwt0UIubFDOfrrqZNCNbspM/UC42wj0J9eeCHQPP8o0zqGZ6AenIsfNAL
3w4qHa7+bWUXiRAMYniMJLWPgmh23/EwQ09w0iqEchiP6VUPxTX0eZ3q9M/QX0YywfPM9X2UJNUm7xJf0hg
wai03IOpzW5sIh5BA==" FormaPago="99" NoCertificado="00001000000506122013"
Certificado="MIIF3jCCA8agAwIBAgIUMDAwMDEwMDAwMDA1MDYxMjIwMTMwDQYJKoZIhvcNAQELBQAwggE
GEMSAwHgYDVoQDDBdVVRPuk1EQUQgQ0VSVElGSUNBRE9SQTEuMCwGA1UECgw1U0VSvk1DSU8gREUGQURNS
U5JU1RSQUNJT04gVfJJQ1VUQVJJQTEaMBGGA1UECwwRU0FULU1FUyBBdXR0b3JpdHkxKjAoBgkqhkiG9w0B
CQEWG2NvbnRhy3RvLnRlY25pY29Ac2F0LmdvYi5teDEmMCQGA1UECQwdQVYyIEhJREFMR08gNzcsIENPTC4
gR1VFU1JFUK8xJDjAMBGNVBBEMBTAMzAwMQswCQYDVQQGEwJNWDEZMBcGA1UECAwQQ01VREFEIERFIE1FWE
1DTzETMBEGA1UEBwwKQ1VBVUHUURU1PQzEVMBMGA1UELMMU0FUOTcWZAxTk4zMVwwWgYJKoZIhvcNAQkCE
01yZXNwb25zYWJsZTogQURNSU5JU1RSQUNJT04gQ0VOVFJBTCEBRSBTRVJWSUNJT1MgVfJJQ1VUQVJJT1Mg
QUwgQ09OVfJJQ1VZRU5URTAeFw0yMTAxMDUwNTUwNDJhFw0yNTAxMDUwNTUwNDJhMIGsMR8wHQYDVQDExZ
FUKFTTU8gUEVSRUEgSEVSTkFOREVAMR8wHQYDVQDExZFUkFTTU8gUEVSRUEgSEVSTkFOREVAMR8wHQYDVQ
QKExZFUkFTTU8gUEVSRUEgSEVSTkFOREVAMRYwFAYDVQQtEw1QRUhfNjgMTI1U1Q2MRswGQYDVQDFExJQR
UhfNjgMTI1SENIU1JSMDgxEjAQBGNVBAStCUNoah1YWh1YTCCAS1wDQYJKoZIhvcNAQEBBQADggEPADCC
AQoCggEBAJjwMaQ7fUaavTBhfqATcFeb9BqM0lmmNM/4fSkY2Za/aAnGevdBKv9CIXLWvMdmMmQt11V0Rp3
LoBJAEF9g/4K3eQU/tzsovutbwjWh1GMC+OgKk2MghbsuYqD35Sj+bM6/JBw9du6mYc5nkw3fkSayLxtDz
NaaBwVeyE0cfIsC5qermjvQNoHKWaopR3i1vVHQLxzAL4oPRw3v1nhitRlOdWLFoAbnUiTLPUawU+XgUWD
EOaBMQIixe09A602yMRPuvFZiBycnp8PwZmEotmwp5yygTZsgcx95A0d7H3qzJwEUyY07rPEao6JVKKqoRO
0vqv1fMvL1T9zDz+w7MCAwEAAAMdMBswDAYDVR0TAQH/BAIwADALBgNVHQ8EBAMCBsAwDQYJKoZIhvcNAQE
LBQADggIBALbcb+Qzgz6YoQwt7Swbz616Q7eXGBGfyMeBVYpOLPxD5QzuUmBA9r89Vzv6PPLrjwi1ckUEnp
9AK/2SBqgL/tsb4vnIwgTniJDfgrW7uXXDCipaMgzYoZMzAJ+5urcgV3CCVWDr5AWq0410zsimtfxCYVMHW
myq5ua3dqIwJN7hw7EvvuK5S6k2ywimiuR2dT1rLR7dNxd4HUCaiz8lHHJZf3AKHJA4AJ/WDIq7ReCdw0Ks
Fiv59Af6BctbLn7uuCvLlS6PivUugJpCGaRrpZLX6fFhqEG+j7j3cZTsLmiBuoCEKAB3CPnC/bt8r2UwK/T
k8lH2sz/b0eqomyhzoFjk2TsbFCW62mG/Xc1W69tpIH8oUCykzvuIktAPs+m9OKS64TN4h6dKFATr/M8370
7pxTEmUBF5NY915fHRzdTJXZFy0BD9H/sMe7k0TDU6a+n1Yu5SQuRyTtFnHkhp6g95naM75H9d5RUWw346J
BbNFnqjLreo0r21FHozrRvCP297k6t/vHvZjdqEwAxUPk1hth+jzHJ5J4fGnuHBpi0fuQcPov95YPzL8tOw
zo1DNKragl4a6sA+W/6wZYzmIYtswvQeDS1oCK7wMGAuSjz9mNCUBS0a79OUPvzp1cRgg8zPr2ALchLcPk
Ws7T+kdiRzXGUGS/k2joNjZKJbnW3" SubTotal="525198.85" Moneda="MXN" Total="609230.67"
TipoDeComprobante="I" Exportacion="01" MetodoPago="PPD" LugarExpedicion="31134">
 <cfdi:Emisor RegimenFiscal="612" Rfc="PEHE681125RT6" Nombre="ERASMO PEREA
HERNANDEZ"></cfdi:Emisor><cfdi:Receptor Rfc="UAC681018EG1" Nombre="UNIVERSIDAD
AUTONOMA DE CHIUAHUA" DomicilioFiscalReceptor="31000" RegimenFiscalReceptor="603"
UsoCFDI="I01"></cfdi:Receptor><cfdi:Conceptos>
 <cfdi:Concepto ClaveProdServ="72153209" ClaveUnidad="E48"
Cantidad="1.0000" Unidad="UNIDAD DE SERVICIO" NoIdentificacion="EPHIMP"
Descripcion="IMPERMEABILIZACION" ValorUnitario="525198.85" Importe="525198.85"
ObjetoImp="02"><cfdi:Impuestos><cfdi:Traslados><cfdi:Traslado Base="525198.85"
Impuesto="002" TipoFactor="Tasa" TasaOCuota="0.160000"
Importe="84031.82"/></cfdi:Traslados></cfdi:Impuestos></cfdi:Concepto></cfdi:Concep
tos><cfdi:Impuestos
TotalImpuestosTrasladados="84031.82"><cfdi:Traslados><cfdi:Traslado Impuesto="002"
TipoFactor="Tasa" TasaOCuota="0.160000" Importe="84031.82"



Base="525198.85"/></cfdi:Traslados></cfdi:Impuestos><cfdi:Complemento><tfd:TimbreFiscalDigital xsi:schemaLocation="http://www.sat.gob.mx/TimbreFiscalDigital http://www.sat.gob.mx/sitio_internet/cfd/TimbreFiscalDigital/TimbreFiscalDigitalv11.xsd" xmlns:tfd="http://www.sat.gob.mx/TimbreFiscalDigital" xmlns:xsi="http://www.w3.org/2001/XMLSchema-instance" Version="1.1" UUID="1C7DF1D9-8A21-46BD-9355-5A203E2EB27D" FechaTimbrado="2023-05-26T14:28:19" RfcProvCertif="MAS0810247C0" SelloCFD="TbBba5pSVjYQxmj6WE9VowTZDdcJqwRwPGitp813pcccIQERXCqMK1HZeUgg0SANbQCGJnGPr32xeBlA5jM0Zx5Be71fI+VdQjiEKylCPcPGSsz6FQ4JFCvdppP+UV1wxf1yJQbp8gG3ixgowqwPi99LIYeVwo2uIkYxCcHri9lhx98fR10TPRdC3Uwt0UIubFD0FrrqZNCNbspM/UC42wj0J9eeCHQPp8o0zqGZ6AenIsfNAL3w4qHa7+bWUXiRAMYniMJLWPgmh23/EwQ09w0iqEchiP6VUPxTX0eZ3q9M/QX0YywfPM9X2UJNUm7xJf0hGwai03IOpzW5sIh5BA==" NoCertificadoSAT="00001000000505142236" SelloSAT="idrV89ns5IlsDX9FOBD9AbmEfb040qEOGzedAaQIn0ZoaxcplPDBSmkhFUDevXzKquJ4LxE57FSMaLFqnYZpvM0defxX9BnTz8bWgjbvgJxFe5/PBW7c2QiBoXUnBD/aXeUXvYDNei3QjWA4aXVXaElcbXhB1teCe966jkjsbkvou0rRT1fRVgdHj+0/crabEYX7myxWZzaMed+lPtJiPtZEWmt8euWqwiYlvV709BXpw5PmFUTEqGKrR3KoeIXB6CD9EyROkqCjbVcK7+OH3G9D+awvujV7o8IIWpuIelsw5g8++Fp7FjAB66Y4xZjUVKHm2NsEor7HoRCNLfHKw==" /></cfdi:Complemento></cfdi:Comprobante>





Estimado Proveedor

A continuación se detalla el resultado de la validación realizada ante el Sistema de Administración Tributaria de los documentos recibidos. Para dudas o aclaraciones comunicarse al (614) 439-15-00 Ext. 2018

Folio de validación: 145677
Nombre del proveedor: ERASMO PEREA HERNANDEZ
RFC: [REDACTED]
Fecha de validación de Factura: 26/05/2023
Importe: \$609,230.67

Información de la Factura

Folio Factura: 41
Folio Fiscal: 1C7DF1D9-8A21-46BD-9355-5A203E2EB27D
Forma de Pago: Por definir
RFC Emisor: [REDACTED]

A handwritten signature in blue ink, appearing to be "ERASMO PEREA HERNANDEZ", written in a cursive style.



RESUMEN DE ESTIMACION

OBRA: Trabajos para restauración de las cubiertas así como la corrección de placa e impermeabilización en su totalidad de los Edificios Administrativos y Posgrado de la Facultad de Enfermería y Nutriología de la Universidad Autónoma de Chihuahua, en campus II, de esta ciudad de Chihuahua, Chih.	No. CONTRATO UACH-CCMS-03-2023/AD	IMPORTE (CON IVA)
	TOTAL	\$ 1,038,038.02
ESTIMACION 02 (DOS) Y FINIQUITO		
POBLACION: CHIHUAHUA, CHIH.	DEL 1 DE MAYO AL 26 DE MAYO DE 2023	
MUNICIPIO: CHIHUAHUA	ESTA ESTIMACION (CON I.V.A.)	\$ 609,230.67
CONTRATISTA: ING. ERASMO PEREA HERNÁNDEZ	IMPORTE ACUMULADO (CON I.V.A.)	\$ 1,038,038.02
R.F.C. [REDACTED]	SALDO CANCELADO (CON IVA)	\$ -
TIPO DE OBRA		
RESUMEN	IMPORTE	OBSERVACIONES
2.1 IMPERMEABILIZACION LOSA	\$ 406,959.91	
2.2 BANDA PERIMETRAL	\$ 77,292.41	
2.3 IMPERMEABILIZACION PRETILES	\$ 20,790.53	
2.4 FIJACION DE PLACA	\$ 20,156.00	
IMPORTE TOTAL ESTIMACION (SIN IVA)	\$ 525,198.85	

NOTAS:-

RETENCIONES:

0.2% I.C.I.C.
0.1% D.I.F

SUMA RETENCIONES \$ -

RESUMEN		
SUMA ESTA ESTIMACION	\$ 525,198.85	✓
I.V.A. DEL IMPORTE	\$ 84,031.82	✓
SUB-TOTAL	\$ 609,230.67	✓
AMORT. ANTICIPO	\$ -	
I.V.A. DE ANTICIPO	\$ -	
SUB-TOTAL	\$ 525,198.85	✓
I.V.A.	\$ 84,031.82	✓
TOTAL	\$ 609,230.67	✓
RETENCIONES	\$ -	✓
SALDO NETO A PAGAR	\$ 609,230.67	✓

(CON LETRA): SEISCIENTOS NUEVE MIL
DOSCIENTOS TREINTA PESOS 67/100 M.N.

<p>FORMULO:</p> <p>ING. ERASMO PEREA HERNANDEZ EPH CONSTRUCCION</p>	<p>REVISÓ:</p> <p>ING. VICTOR HUGO RIVERO SOTO SUPERVISOR UACH</p>
<p>REVISÓ:</p> <p>ARQ. LEONEL GERARDO LOYA ORTIZ JEFE DE CONSTRUCCIÓN UACH</p>	<p>REVISÓ:</p> <p>ING. ISRAEL VILLA TERAN JEFE DE SUPERVISORES UACH</p>
<p>AUTORIZÓ:</p> <p>ARQ. ALBERTO ARMÁNDO MARTÍNEZ BAYLON COORDINADOR DE CONSTRUCCIÓN MANTENIMIENTO Y SERVICIOS</p>	



SEGUIMIENTO FINANCIERO DE LA OBRA:

Trabajos para restauración de las cubiertas así como la corrección de placa e impermeabilización en su totalidad de los Edificios Administrativos y Posgrado de la Facultad de Enfermería y Nutriología de la Universidad Autónoma de Chihuahua, en campus II, de esta ciudad de Chihuahua, Chih.

UBICACIÓN: CHIHUAHUA, CHIHUAHUA

ESTIMACION No. 02 (DOS) Y FINIQUITO

PERIODO DEL 1 DE MAYO AL 26 DE MAYO DE 2023

1.- CONTRATO UACH-CCMS-03-2023/AD

CONCEPTO	IMPORTE SIN I.V.A.	IMPORTE CON I.V.A.
IMPORTE DE CONTRATO	\$ 894,860.36 ✓	\$ 1,038,038.02 ✓
TOTAL	\$ 894,860.36 ✓	\$ 1,038,038.02 ✓
ESTIMACION ACUMULADA ANTERIOR	\$ 369,661.51 ✓	\$ 428,807.35 ✓
ESTA ESTIMACION	\$ 525,198.85 ✓	\$ 609,230.67 ✓
ESTIMACION ACUMULADA	\$ 894,860.36 ✓	\$ 1,038,038.02 ✓
SALDO CANCELADO	\$ -	\$ -

2.- AMORTIZACION DE ANTICIPO

CONCEPTO	IMPORTE SIN I.V.A.	IMPORTE CON I.V.A.
IMPORTE DE ANTICIPO	\$ -	\$ -
ACUMULADO ANTERIOR	\$ -	\$ -
ESTA ESTIMACION	\$ -	\$ -
ACUMULADO	\$ -	\$ -
POR AMORTIZAR	\$ -	\$ -

3.- RETENCIONES

CONCEPTO	IMPORTE SIN I.V.A.
A.- I.C.I.C. 0.2%	
ACUMULADO ANTERIOR	\$ -
ESTA ESTIMACION	\$ -
SUBTOTAL	\$ -
B.- D.I.F. 0.1%	
ACUMULADO ANTERIOR	\$ -
ESTA ESTIMACION	\$ -
SUBTOTAL	\$ -
RETENCIONES	
ACUMULADO ANTERIOR	\$ -
ESTA ESTIMACION	\$ -
SUBTOTAL	\$ -

4.-RETENCION POR ATRASO DE OBRA



 ING. ERASMO PEREA HERNANDEZ
 EPH CONSTRUCCION



 ING. VICTOR HUGO RIVERO SOTO
 SUPERVISOR UACH



 ARQ. LEONEL GERARDO LOYA ORTIZ
 JEFE DE CONSTRUCCION UACH



 ING. ISRAEL VILLA TERAN
 JEFE DE SUPERVISORES UACH



 ARQ. ALBERTO ARMANDO MARTINEZ BAYLON

COORDINADOR DE CONSTRUCCION MANTENIMIENTO Y SERVICIOS



UNIVERSIDAD AUTÓNOMA DE
CHIHUAHUA

UNIVERSIDAD AUTONOMA DE CHIHUAHUA

ESTIMACION No.: 02 (DOS) Y FINIQUITO
 PERÍODO: DEL 1 DE MAYO AL 26 DE MAYO DE 2023
 FECHA DE ELABORACIÓN: 25 DE MAYO DE 2023
 CONTRATISTA: ING. ERASMO PEREA HERNÁNDEZ
 No. DE CONTRATO: UACH-CCMS-03-2023/AD

OBRA: Trabajos para restauración de las cubiertas así como la corrección de placa e impermeabilización en su totalidad de los Edificios Administrativos y Posgrado de la Facultad de Enfermería y Nutriología de la Universidad Autónoma de Chihuahua, en campus II, de esta ciudad de Chihuahua, Chih.

RESIDENTE DE OBRA: ING. ERASMO PEREA HERNÁNDEZ

CLAVE	PARTIDA	DESCRIPCION	UNIDAD	SEGÚN PRESUP.	CANTIDADES DE OBRA			PRECIO UNITARIO	IMPORTE ESTIMADO
					ACUMULADO TOTAL	ACUMULADO ANTERIOR	ESTA ESTIMACION		
2		NOMBRE DE LAS PARTIDAS							
2.1		Impermeabilización losa	M2	1,230.26	0.00	0.00	\$ 345.43	\$ 406,959.91	
2.2		Banda Perimetral	ML	241.40	0.00	0.00	\$ 300.62	\$ 77,292.41	
2.3		Impermeabilización Pretiles	M2	46.13	0.00	0.00	\$ 145.72	\$ 20,790.53	
2.4		Fijación de Placa	M2	200.00	0.00	0.00	\$ 100.78	\$ 20,156.00	

CONTRATISTA
ERASMO PEREA HERNANDEZ

Victor Hugo Rivero Soto
SUPERVISOR UACH
ING. VICTOR HUGO RIVERO SOTO



UNIVERSIDAD AUTÓNOMA DE
CHIHUAHUA

ESTIMACION No.: 02 (DOS) Y FINIQUITO
 PERÍODO: DEL 1 DE MAYO AL 26 DE MAYO DE 2023
 FECHA DE ELABORACIÓN: 25 DE MAYO DE 2023
 CONTRATISTA: ING. ERASMO PEREA HERNÁNDEZ
 No. DE CONTRATO: UACH-CCMS-03-2023/AD
 OBRA: Trabajos para restauración de las cubiertas así como la corrección de placa e impermeabilización en su totalidad de los Edificios Administrativos y Posgrado de la Facultad de Enfermería y Nutriología de la Universidad Autónoma de Chihuahua, en campus II, de esta ciudad de Chihuahua, Chih.

CLAVE	CONCEPTO	LOCALIZACION	UNIDAD	EJE	TRAMO	No. PZA	LARGO	ANCHO	ALTO	SUB TOTAL	No. DE VECES	CANTIDAD TOTAL
2.1	Suministro e instalacion de sistema impermeable prefabricado Uniplas Flexo Nano 4.0 mm SBS PG . Incluye aplicacion de Impercoat Primario SI (primario), Impercoat Cemento N (cemento plastico/asfaltado) y todo lo necesario para su correcto funcionamiento.	ÁREA 1	M2			1	66.13	18.11		1,197.52	1.00	1197.52375
		ÁREA 2	M2			1	7.45	1.20		8.94	1.00	8.94
		ÁREA 3	M2			1	18.16	2.31		41.95	1.00	41.95
		EQUIPO 1	M2		1.N	1	2.34	0.44		1.03	1.00	1.03
		EQUIPO 1	M2		1.S	1	2.34	0.55		1.29	1.00	1.29
		EQUIPO 1	M2		1.E	1	4.57	0.46		2.10	1.00	2.10
		EQUIPO 1	M2		1.O	1	4.57	0.45		2.06	1.00	2.06
		EQUIPO 2	M2		2.N	1	2.31	0.33		0.76	1.00	0.76
		EQUIPO 2	M2		2.S	1	2.31	0.51		1.18	1.00	1.18
		EQUIPO 2	M2		2.E	1	4.50	0.37		1.67	1.00	1.67
		EQUIPO 2	M2		2.O	1	4.50	0.43		1.94	1.00	1.94
		EQUIPO 3	M2		3.O	1	2.35	0.51		1.20	1.00	1.20
		EQUIPO 3	M2		3.E	1	2.35	0.38		0.89	1.00	0.89
		EQUIPO 3	M2		3.N	1	4.59	0.44		2.02	1.00	2.02
		EQUIPO 3	M2		3.S	1	4.59	0.46		2.11	1.00	2.11
		EQUIPO 4	M2		4.N	1	2.37	0.39		0.92	1.00	0.92
		EQUIPO 4	M2		4.S	1	2.37	0.49		1.16	1.00	1.16
		EQUIPO 4	M2		4.E	1	4.51	0.44		1.98	1.00	1.98
		EQUIPO 4	M2		4.O	1	4.51	0.44		1.98	1.00	1.98
		EQUIPO 5	M2		5.N	1	4.22	0.28		1.18	1.00	1.18
		EQUIPO 5	M2		5.S	1	4.22	0.42		1.77	1.00	1.77

[Handwritten signature]

RESIDENTE
ERASMO PEREA HERNANDEZ

[Handwritten signature]
SUPERVISOR UACH
ING. VICTOR HUGO RIVERO SOTO



UNIVERSIDAD AUTÓNOMA DE CHIHUAHUA

ESTIMACIÓN No.: 02 (DOS) Y FINQUITO DEL 1 DE MAYO AL 26 DE MAYO DE 2023
 PERÍODO: 25 DE MAYO DE 2023
 FECHA DE ELABORACIÓN: 25 DE MAYO DE 2023
 CONTRATISTA: ING. ERASMO PEREA HERNÁNDEZ
 No. DE CONTRATO: UACH-CCMS-03-2023/AD
 OBRA: Trabajos para restauración de las cubiertas así como la corrección de placa e impermeabilización en su totalidad de los Edificios Administrativos y Posgrado de la Facultad de Enfermería y Nutriología de la Universidad Autónoma de Chihuahua, en campus II, de esta

RESIDENTE DE OBRA: ING. ERASMO PEREA HERNÁNDEZ

CONCEPTO: Suministro e instalación de sistema impermeable prefabricado Uniplas Flexo Nano 4.0 mm SBS PG. Incluye aplicación de Impercoat Primario S1 (primario), Impercoat Cemento N (cemento plástico/asfaltado) y todo lo necesario para su correcto funcionamiento.

CLAVE

CROQUIS DE LOCALIZACION

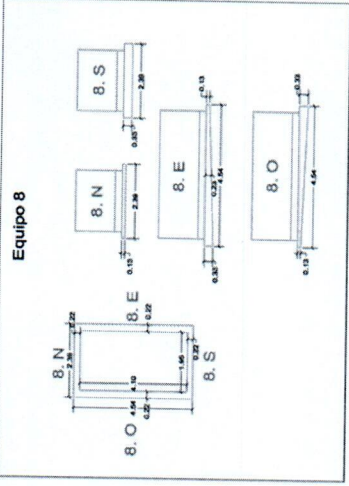
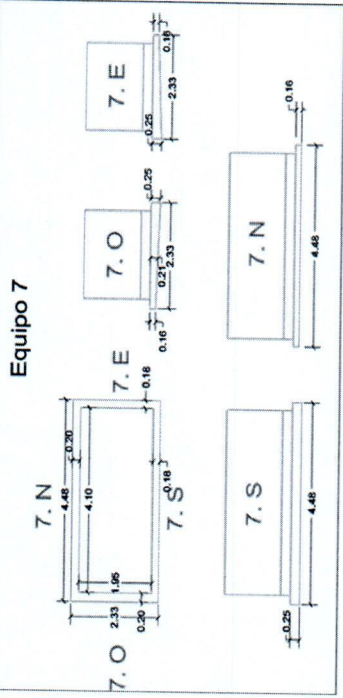

Extractores (X)

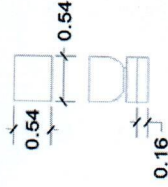

2.1

[Handwritten signature]

RESIDENTE ERASMO PEREA HERNÁNDEZ

Supervisado por
SUPERVISION UACH
ING. VICTOR HUGO RIVERO SOTO



UNIVERSIDAD AUTONOMA DE
CHIHUAHUA
CHIHUAHUA

ESTIMACION No.: 02 (DOS) Y FINIQUITO
PERIODO DEL 1 DE MAYO AL 26 DE MAYO DE 2023
FECHA DE ELABORACIÓN 25 DE MAYO DE 2023
CONTRATISTA: ING. ERASMO PEREA HERNÁNDEZ
No. DE CONTRATO: UACH-CCMS-05-2023/AD
OBRA: Trabajos para restauración de las cubiertas así como la corrección de placa e impermeabilización en su totalidad de los Edificios Administrativos y Posgrado de la Facultad de Enfermería y Nutriología de la Universidad Autónoma de Chihuahua, en campus II, de esta ciudad de Chihuahua, Chih.
RESIDENTE DE OBRA: ING. ERASMO PEREA HERNÁNDEZ

Suministro e instalación de sistema impermeable prefabricado Uniplas Flexo Nano 4.0 mm SBS PG . Incluye aplicación de Impercoat Primario SI (primario), Impercoat Cemento N (cemento plastico/asfaltado) y todo lo necesario para su correcto funcionamiento.

2.1

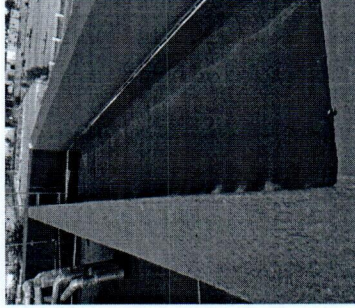
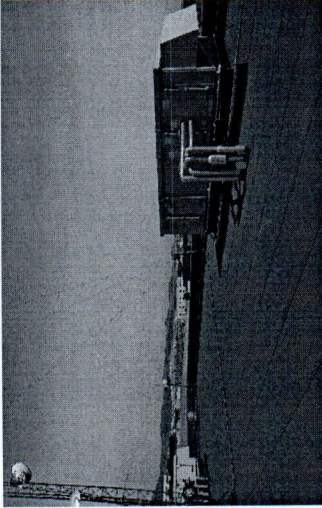
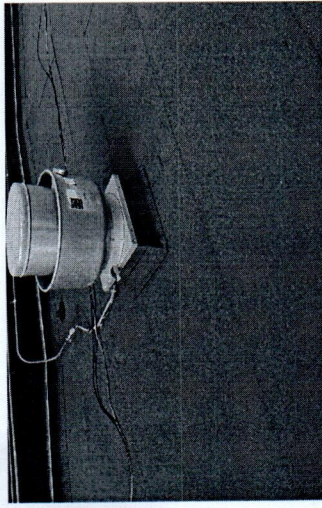
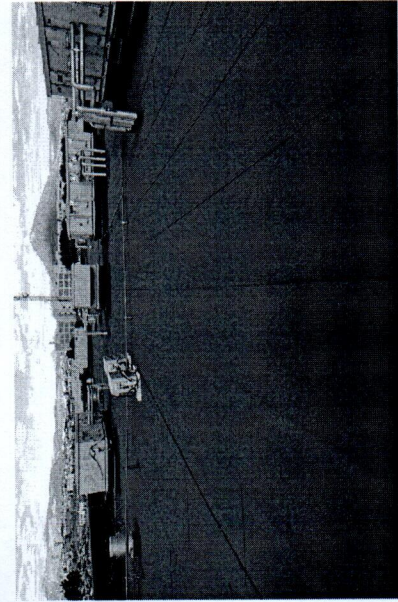

[Handwritten signature]

RESIDENTE:
ERASMO PEREA HERNANDEZ

[Handwritten signature]
SUPERVISOR:
ING. VICTOR HUGO RIVERO SOTO



UNIVERSIDAD AUTÓNOMA DE CHIHUAHUA

UNIVERSIDAD AUTÓNOMA DE CHIHUAHUA

ESTIMACION No.: 02 (DOS) Y FINQUITO
 PERÍODO: DEL 1 DE MAYO AL 26 DE MAYO DE 2023
 FECHA DE ELABORACIÓN: 25 DE MAYO DE 2023
 CONTRATISTA: ING. ERASMO PEREA HERNÁNDEZ
 No. DE CONTRATO: UACH-COMS-03-2023/AD
 OBRA: Trabajos para restauración de las cubiertas así como la corrección de placa e impermeabilización en su totalidad de los Edificios Administrativos y Posgrado de la Facultad de Enfermería y Nutriología de la Universidad Autónoma de Chihuahua, en campus II, de esta

RESIDENTE DE OBRA: ING. ERASMO PEREA HERNÁNDEZ

CLAVE

CONCEPTO

Suministro e instalación de banda perimetral a base de sistema impermeable prefabricado Uniplus Flexo Nano 4.0 mm SBS PG con remate de moldura metálica para fijación y sello monocomponente Dureflex. Incluye aplicación de Impercoat Primario S1, Impercoat Cemento N (cemento plástico / asfaltado), aplicación de elastomérico a 20 cms por encima de banda perimetral y todo lo necesario para su correcto funcionamiento.

CROQUIS DE LOCALIZACION

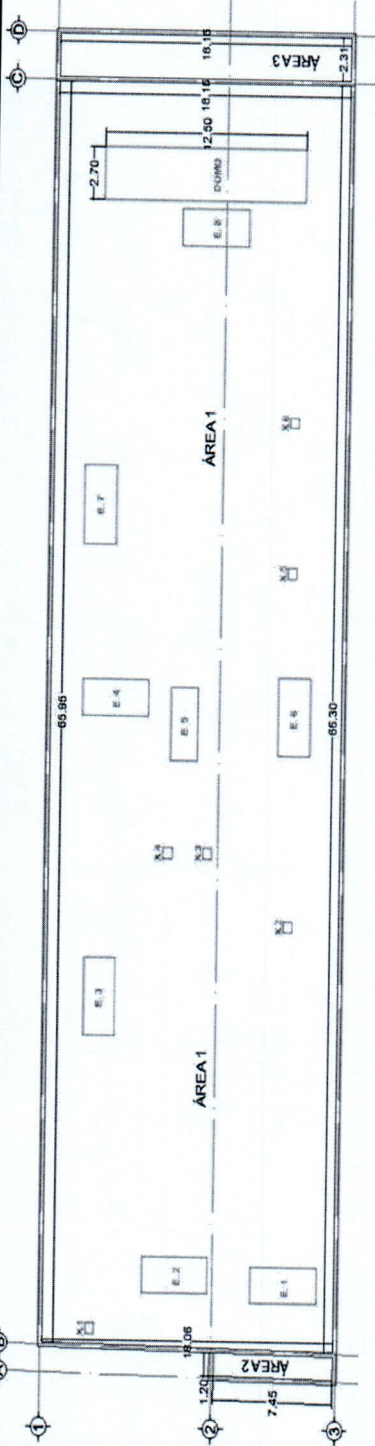

2.2

RESIDENTE
ERASMO PEREA HERNANDEZ

Asesor
ING. VICTOR HUGO RIVERO SOTO

SUPERVISION UACH
ING. VICTOR HUGO RIVERO SOTO



UNIVERSIDAD AUTÓNOMA DE
CHIHUAHUA

ESTIMACIÓN No.: 02 (DOS) Y FINIQUITO
 PERIODO DEL 1 DE MAYO AL 26 DE MAYO DE 2023
 FECHA DE ELABORACIÓN 25 DE MAYO DE 2023
 CONTRATISTA: ING. ERASMO PEREA HERNÁNDEZ
 No. DE CONTRATO: UACH-CCMS-03-2023/AD
 OBRA: Trabajos para restauración de las cubiertas así como la corrección de placa e impermeabilización en su totalidad de los Edificios Administrativos y Posgrado de la Facultad de Enfermería y Nutriología de la Universidad Autónoma de Chihuahua, en campus II, de esta ciudad de Chihuahua. Chih.

RESIDENTE DE OBRA: ING. ERASMO PEREA HERNÁNDEZ

Suministro e instalación de banda perimetral a base de sistema impermeable prefabricado Uniplus Flexo Nano 4.0 mm SBS PG con remate de moldura metálica para fijación y sello monocomponente Dureflex. Incluye aplicación de Impercoat Primario N (cemento plástico / asfaltado), aplicación de elastomérico a 20 cms por encima de banda perimetral y todo lo necesario para su correcto funcionamiento.

2.2

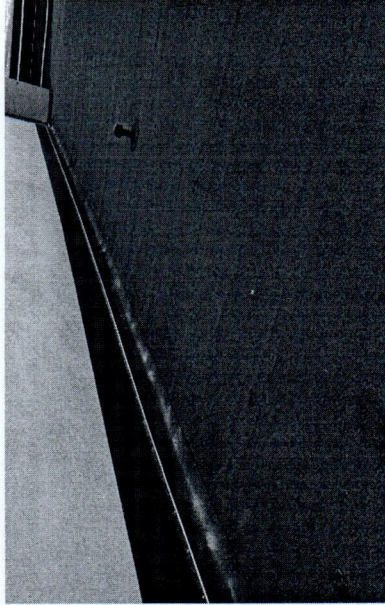
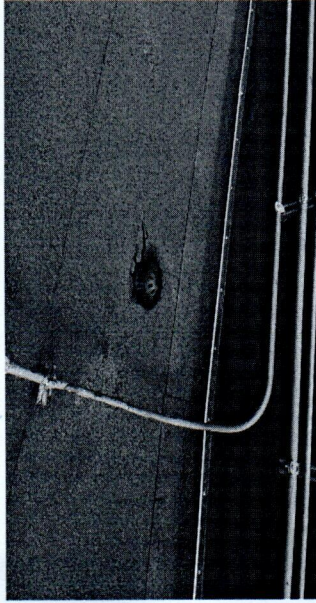
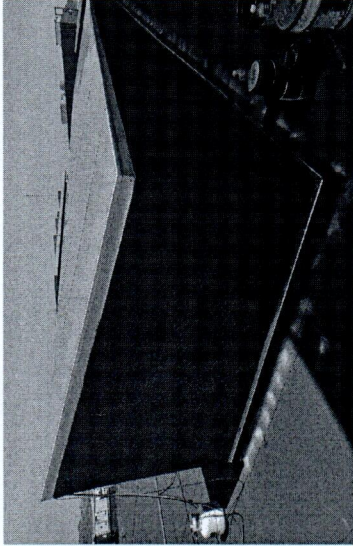
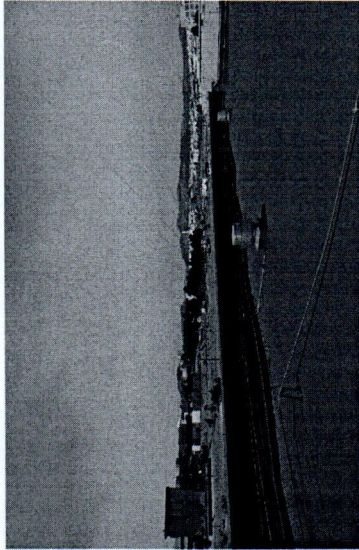

[Handwritten signature]

RESIDENTE:
ERASMO PEREA HERNANDEZ

[Handwritten signature]
SUPERVISOR:
ING. VICTOR HUGO RIVERO SOTO



UNIVERSIDAD AUTÓNOMA DE CHIHUAHUA

UNIVERSIDAD AUTÓNOMA DE CHIHUAHUA

ESTIMACION No.:
PERÍODO:
FECHA DE ELABORACIÓN:
CONTRATISTA:
No. DE CONTRATO:
OBRA:

02 (DOS) Y FINICUITO
DEL 1 DE MAYO AL 26 DE MAYO DE 2023
25 DE MAYO DE 2023
ING. ERASMO PEREA HERNÁNDEZ
UACH-CCMS-03-2023/AD

Trabajos para restauración de las cubiertas así como la corrección de placa e impermeabilización en su totalidad de los Edificios Administrativos y Posgrado de la Facultad de Enfermería y Nutriología de la Universidad Autónoma de Chihuahua, en campus II, de esta

RESIDENTE DE OBRA:

ING. ERASMO PEREA HERNÁNDEZ

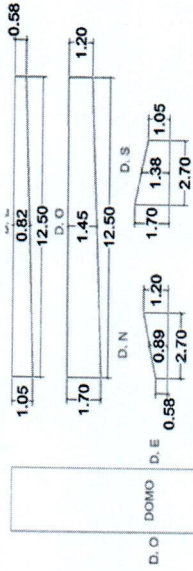

RESIDENTE
ERASMO PEREA HERNANDEZ

SUPERVISION UACH
ING. VICTOR HUGO RIVERO SOTO



UNIVERSIDAD AUTÓNOMA DE
CHIHUAHUA
CHIHUAHUA

ESTIMACION No.:

PERIODO DEL 1 DE MAYO AL 26 DE MAYO DE 2023

FECHA DE ELABORACIÓN 25 DE MAYO DE 2023

CONTRATISTA: ING. ERASMO PEREA HERNÁNDEZ

No. DE CONTRATO: UACH-CCMS-03-2023/AD

OBRA: Trabajos para restauración de las cubiertas así como la corrección de placa e impermeabilización en su totalidad de los Edificios Administrativos y Posgrado de la Facultad de Enfermería y Nutriología de la Universidad Autónoma de Chihuahua, en campus II, de esta ciudad de Chihuahua, Chih.

RESIDENTE DE OBRA: ING. ERASMO PEREA HERNÁNDEZ

2.3

Suministro y aplicación de impermeabilizante elastomérico a dos manos en pretiles y su desarrollo.

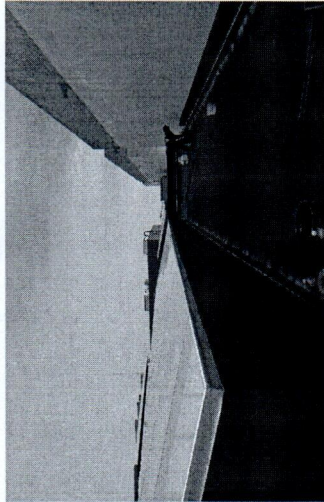
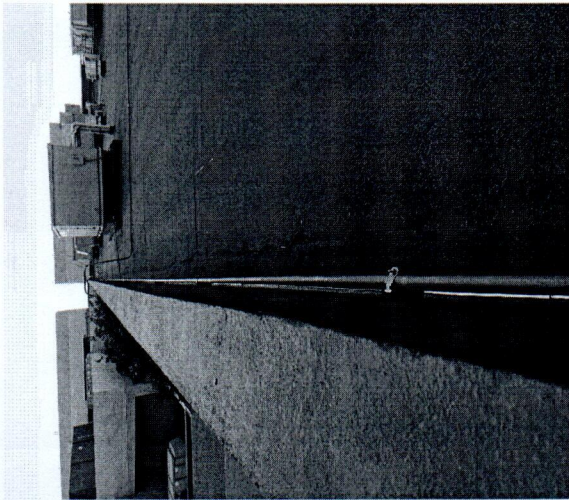

RESIDENTE:
ERASMO PEREA HERNANDEZ

SUPERVISOR:
ING. VICTOR HUGO RIVERO SOTO



UNIVERSIDAD AUTÓNOMA DE CHIHUAHUA

RESIDENTE DE OBRA: UNIVERASMO PEREA HERNANDEZ

ESTIMACION No.: 02 (DOS) Y FINICUITO
 PERÍODO: DEL 1 DE MAYO AL 26 DE MAYO DE 2023
 FECHA DE ELABORACIÓN: 25 DE MAYO DE 2023
 CONTRATISTA: ING. ERASMO PEREA HERNÁNDEZ
 No. DE CONTRATO: UACH-CCMS-03-2023/AD
 OBRA: Trabajos para restauración de las cubiertas así como la corrección de placa e impermeabilización en su totalidad de los Edificios Administrativos y Posgrado de la Facultad de Enfermería y Nutriología de la Universidad Autónoma de Chihuahua, en campus II, de esta

CLAVE: 2.4

COPI/CEPTC

Revisión y corrección de placa de polisoconurato a base de fijación mecánica de ISO Plate y concrete driver o fastener en 30% de losa donde se encuentra la placa suelta.

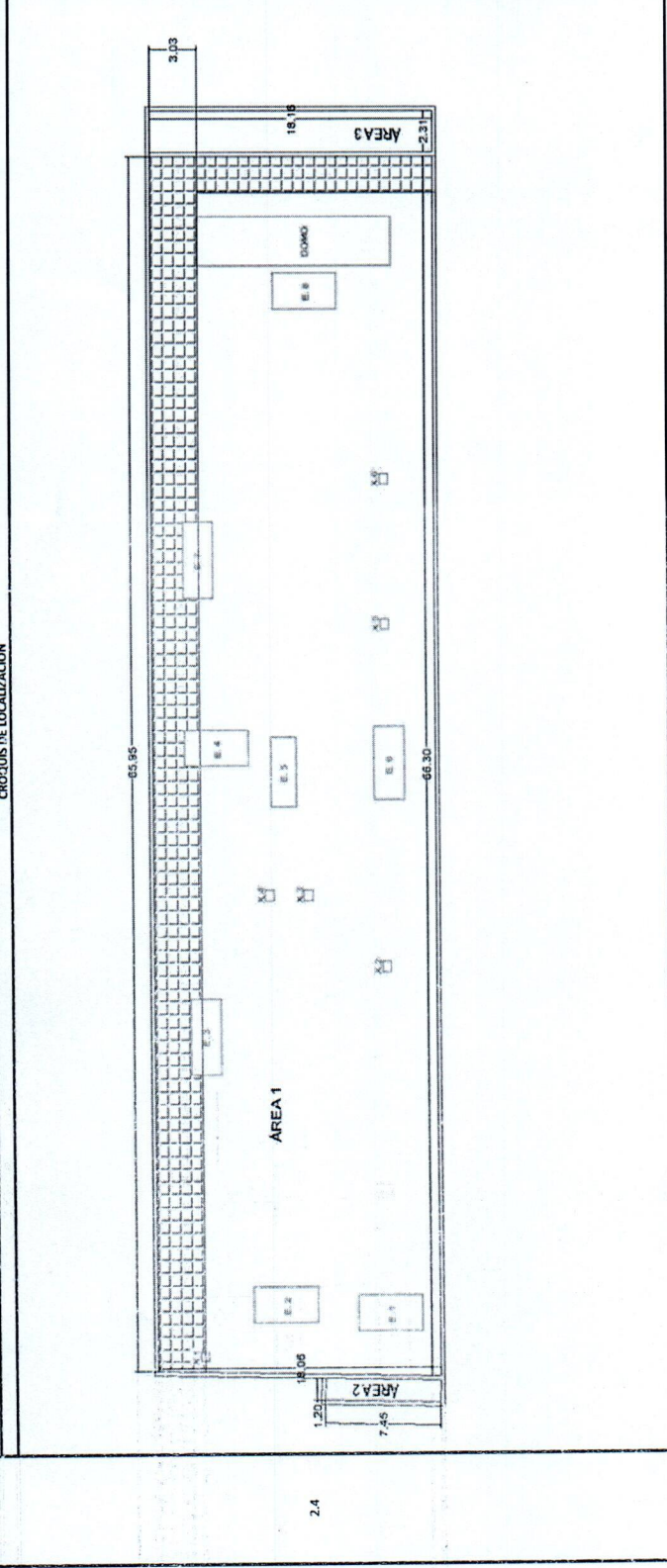

RESIDENTE ERASMO PEREA HERNANDEZ

Super Haces Perea 2

SUPERVISION UACH ING. VICTOR HUGO RIVERO SOTO



UNIVERSIDAD AUTÓNOMA DE
CHIHUAHUA
CHIHUAHUA

ESTIMACIÓN No.: 02 (DOS) Y FINIQUITO
PERIODO DEL 1 DE MAYO AL 26 DE MAYO DE 2023
FECHA DE ELABORACIÓN 25 DE MAYO DE 2023
CONTRATISTA: ING. ERASMO PEREA HERNÁNDEZ
No. DE CONTRATO: UACH-CCMS-03-2023/AD
OBRA: Trabajos para restauración de las cubiertas así como la corrección de placa e impermeabilización en su totalidad de los Edificios Administrativos y Posgrado de la Facultad de Enfermería y Nutriología de la Universidad Autónoma de Chihuahua, en campus II, de esta ciudad de Chihuahua, Chih.
RESIDENTE DE OBRA: ING. ERASMO PEREA HERNÁNDEZ

UNIVERSIDAD AUTÓNOMA DE
CHIHUAHUA

2.4

Revisión y corrección de placa de polisocianurato a base de fijación mecánica de ISO Plate y concrete driver o fastener 30% de losa donde se encuentra la placa suelta

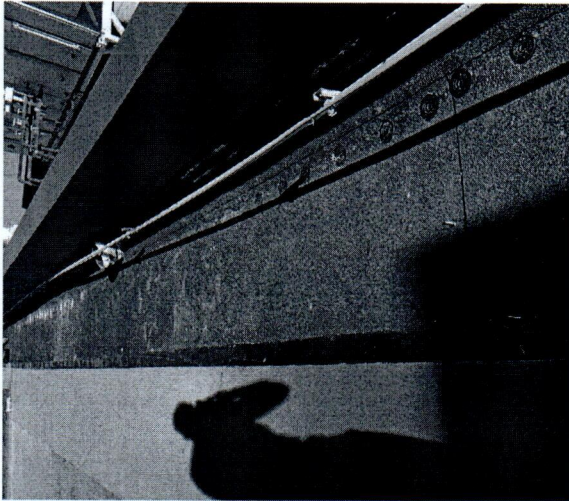
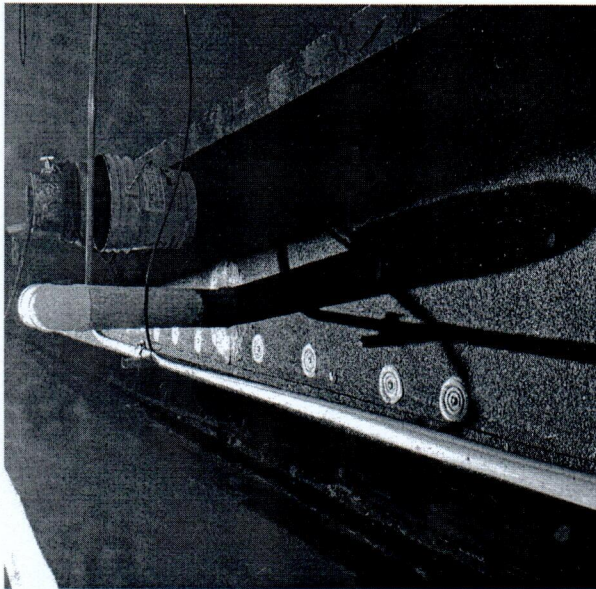

[Handwritten signature]

[Handwritten signature]

RESIDENTE:
ERASMO PEREA HERNANDEZ

SUPERVISOR:
ING. VICTOR HUGO RIVERO SOTO