



UNIVERSIDAD AUTÓNOMA DE  
CHIHUAHUA

ACUSE



No. de oficio: CCS/270/2023  
Chihuahua, Chih. a 8 de junio del 2023

Lic. Alberto Eloy Espino Dickens  
Director Administrativo  
Universidad Autónoma de Chihuahua  
Presente. -

Anexo a la presente factura No. **F-784** de fecha 02 de junio del presente año, de la persona moral **DISEÑOS Y CONSTRUCCIONES FRANCO**, por un monto de \$ **220,375.33 (Doscientos veinte mil trescientos setenta y cinco pesos 33/100 M.N.)** correspondiente al pago de la **estimación no. 1 (uno) y finiquito** del contrato de obra No. **UACH-CCMS-02-2023/AD** relativo a los: **TRABAJOS REALIZADOS A LA ADECUACIÓN DEL NIDO DE ÁGUILAS CON PRELIMINARES DE DEMOLICIÓN Y RETIRO DE GRADAS, UBICADO EN LA UNIVERSIDAD AUTÓNOMA DE CHIHUAHUA, CAMPUS 1 DE LA CIUDAD DE CHIHUAHUA, CHIH.**

Cabe señalar que la presente será cubierta con Recursos Propios, según oficio No. DC-113/23 de fecha 22 de marzo del 2023.

Anexo datos bancarios en caso de hacer transferencia:  
**TITULAR: DISEÑOS Y CONSTRUCCIONES FRANCO SA DE CV**  
**BANCO:** [REDACTED]  
**NÚMERO DE CUENTA:** [REDACTED]  
**CLABE INTERBANCARIA:** [REDACTED]

UNIVERSIDAD AUTONOMA DE CHIHUAHUA  
**RECIBIDO**  
09 JUN 2023 10:30 am  
DIRECCION ADMINISTRATIVA  
María Luisa Ontiveros

Lo anterior para el trámite que considere conveniente, sin más por el momento aprovecho la ocasión para enviarle un cordial saludo.

**ATENTAMENTE**  
"Luchar Para Lograr, Lograr Para Dar"

Arq. Alberto Armando Martínez Baylón  
Coordinador de Construcción y Servicios

COORDINACIÓN DE CONSTRUCCIÓN  
MANTENIMIENTO Y SERVICIOS



UNIVERSIDAD AUTÓNOMA DE CHIHUAHUA

C.c.p. – M.I. Luz del Rosario López Escobedo. Tesorera de la Universidad Autónoma de Chihuahua.  
C.c.p. – Archivo.

COORDINACIÓN DE CONSTRUCCIÓN Y SERVICIOS  
Circuito Universitario Campus I  
Av. Universidad S/N  
C.P. 31200 Chihuahua, Chih., México  
Tel: (52) 614.439.18.64 Ext. 4900  
ccms@uach.mx

TESORERIA  
RECIBIDO  
09 JUN 2023 10:32 am  
ISABEL FLORES

uach



ARCHIVO

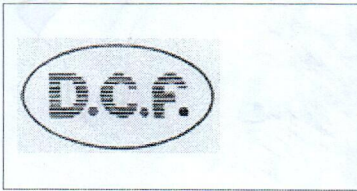

DISEÑOS Y CONSTRUCCIONES FRANCO

RFC: [REDACTED]

Tipo de Comprobante: I - Ingreso  
Lugar de Expedición: 31210  
Régimen Fiscal: 601 - General de Ley Personas Morales

Forma de pago: 99 - Por definir  
Método de pago: PPD - Pago en parcialidades o diferido  
Moneda: MXN - Peso Mexicano  
Exportación: 01 - No aplica

Folio: F - 784  
Fecha: 2/6/2023 10:58:24  
Tipo de cambio:

Datos del cliente

Cliente: UNIVERSIDAD AUTONOMA DE CHIHUAHUA  
R.F.C.: UAC681018EG1  
Domicilio: 31000  
fiscal:  
Uso CFDI: G03 - Gastos en general  
Régimen fiscal: 603 - Personas Morales con Fines no Lucrativos

Cantidad	Unidad	Clave Unidad SAT	Clave Producto/Servicio	Concepto / Descripción	Valor Unitario	Descuentos	Impuestos	Importe
----------	--------	------------------	-------------------------	------------------------	----------------	------------	-----------	---------

1.00	ESTIMACION	E48 - Unidad de servicio	72103300 - Servicios de mantenimiento y reparación de infraestructura	ESTIMACION NUMERO 1 (UNO Y FINIQUITO) ESTIMACION NUMERO 1 (UNO Y FINIQUITO) DE TRABAJOS REALIZADOS A LA ADECUACION DEL NIDO DE AGUILAS CON PRELIMINARES E DEMOLICION Y RETIRO DE GRADAS, UBICADO EN LA UNIVERSIDAD AUTONOMA DE CHIHUAHUA, EN CAMPUS I EN LA CIUDAD DE CHIHUAHUA, CHIH., SEGUN CONTRATO No. UACH-CCMS-02/2023/AD RESUMEN: SUMA ESTA ESTMACION \$189,978.73 I.V.A. DEL IMPORTE \$30,396.60 SUB-TOTAL \$220,375.33 AMORT. ANTICIPO \$ - I.V.A. DE ANTICIPO \$ - SUB-TOTAL	189,978.73	0.00	002 - IVA - 30,396.60	189,978.73
------	------------	--------------------------	---	--	------------	------	-----------------------	------------



\$189,978.73  
I.V.A.  
\$30,396.60  
SALDO NETO A  
PAGAR  
\$220,375.33

**Importe con letra**

DOSCIENTOS VEINTE MIL TRESCIENTOS SETENTA Y CINCO PESOS 33/100 M.N.

**Subtotal**

189,978.73

**IVA 16%**

30,396.60

**Total**

220,375.33

**CFDI Relacionados:**

Tipo Relación

CFDI Relacionados



**Serie del Certificado del emisor**

00001000000509585845

**Folio fiscal**

1B301BC3-19A0-4358-AEAF-DE9FA1245C73

**No. de Serie del Certificado del SAT**

00001000000505142236

**Fecha y hora de certificación**

Junio 5 2023 - 10:53:27

Este documento es una representación impresa de un CFDI

RFC PAC: MAS0810247C0

**Sello Digital del CFDI**

PkwBJXYFaz1HEq7dLeRsQC15SuBqb75CcPqd2ipTVaQdzV9SxG7gysop6uslnXP22uU98aNzTaHGd6zPLoy9ec  
WngF02sohv9Z/VM5Lrml6LeCW84K0grgISd25H6w4j0asALVSYr7YGIFvqQFPoytj0uEf5xNC8+RhSjp4+u2l8  
CrXsL/ZWCyH2oSJZTclnzx2ddS63WX3HmPGToY095NLnjDQ0mEy3mSz/383SexuLTUSgQiMNYvOOjo5n0GN3o0  
hv1imBKZwvrHwNBbNHXQEKH/3QFuejnC0fd0ZFk1xSOUFnugYebzjL5fCLuUbh3V0B9ZHlmtvkvJoe9PrYXg==

**Sello del SAT**

W1w6wmSStl9mprhJvQnS48tlSerJteehI9gTm6PXarj3gmAq4hMIZUtGUswnB2uQA4iliUJqerkTr8E1  
m1aaBmQXeOjXeGZx114dzRXVYyp1P4FEi00j3p/8OsSbdurDWTzltRZc0P7jb4yz7JAEsVqLAEaABvZ0  
G9x6h+VJlloQNW6mgftlDn4ov+lw+aGI2XjyV0etOTYyzQ3N2Uh1K+ZFkaTP5Ojfq+IWPJnlXrYwikTa  
pCscuCx2jdRK5AvMmt9uP95VOC0FtaJrcgaPjDLRajoZbQOGPMso3grcyONZfaMlpBWC1Gkct0vGMQ+  
0+la6YviYF5uzN6T30lvfA==

**Cadena original del complemento de certificación digital del SAT**

||1.1|1B301BC3-19A0-4358-AEAF-DE9FA1245C73|2023-06-05T10:53:27|MAS0810247C0|PkwB  
JXYFaz1HEq7dLeRsQC15SuBqb75CcPqd2ipTVaQdzV9SxG7gysop6uslnXP22uU98aNzTaHGd6zPLoy9  
ecWngF02sohv9Z/VM5Lrml6LeCW84K0grgISd25H6w4j0asALVSYr7YGIFvqQFPoytj0uEf5xNC8+RhS  
Jp4+u2l8CrXsL/ZWCyH2oSJZTclnzx2ddS63WX3HmPGToY095NLnjDQ0mEy3mSz/383SexuLTUSgQiMNYvOOjo5n0GN3o0hv1imBKZwvrHwNBbNHXQEKH/3QFuejnC0fd0ZFk1xSOUFnugYebzjL5fCLuUbh3V0B  
9ZHlmtvkvJoe9PrYXg==|00001000000505142236||



```

<?xml version="1.0" encoding="UTF-8"?>
<cfdi:Comprobante LugarExpedicion="31210" MetodoPago="PPD" Exportacion="01" TipoDeComprobante="I" Total="220375.33" Moneda="MXN"
SubTotal="189978.73" CondicionesDePago="NO IDENTIFICADO"
Certificado="MIIGPDCBCBSgAw1BAGlUMDAwMDEwMDAwMDA1MDk1ODU4NDUwDQYJKoZIhvcNAQELBQAwggGEMSAwHgYDVQOQDBdBVVRPUkiE
NoCertificado="00001000000509585845" FormaPago="99"
Sello="PkwBJXYFaz1HEq7dLeRsQC15SuBqb75CcPqd2ipTVaQdzV9SxG7gysop6uslnXP22uU98aNzTaHGd6zPLoy9ecWngF02sohv9Z/VM5Lrml6LeCW84KOgr;
Fecha="2023-06-02T10:58:24" Folio="784" Serie="F" Version="4.0" xsi:schemaLocation="http://www.sat.gob.mx/cfd/4
http://www.sat.gob.mx/sitio_internet/cfd/4/cfdv40.xsd" xmlns:xsi="http://www.w3.org/2001/XMLSchema-instance" xmlns:cfdi="http://www.sat.gob.mx/cfd/4">
  <cfdi:Emisor Nombre="DISEÑOS Y CONSTRUCCIONES FRANCO" Rfc="DCF9208212H4" RegimenFiscal="601"/>
  <cfdi:Receptor Nombre="UNIVERSIDAD AUTONOMA DE CHIHUAHUA" Rfc="UAC681018EG1" UsoCFDI="G03" RegimenFiscalReceptor="603"
  DomicilioFiscalReceptor="31000"/>
  - <cfdi:Conceptos>
    - <cfdi:Concepto ObjetoImp="02" Importe="189978.73" ValorUnitario="189978.73" Descripcion="ESTIMACION NUMERO 1 (UNO Y FINIQUITO)"
      NoIdentificacion="ESTIMACIONICHIFEINIFED" Unidad="ESTIMACION" Cantidad="1.00" ClaveUnidad="E48" ClaveProdServ="72103300">
      - <cfdi:Impuestos>
        - <cfdi:Traslados>
          <cfdi:Traslado Importe="30396.60" TasaOCuota="0.160000" TipoFactor="Tasa" Impuesto="002" Base="189978.73"/>
        </cfdi:Traslados>
        <cfdi:Impuestos>
        </cfdi:Impuestos>
      </cfdi:Concepto>
    </cfdi:Conceptos>
  - <cfdi:Impuestos TotalImpuestosTrasladados="30396.60">
    - <cfdi:Traslados>
      <cfdi:Traslado Importe="30396.60" TasaOCuota="0.160000" TipoFactor="Tasa" Impuesto="002" Base="189978.73"/>
    </cfdi:Traslados>
    <cfdi:Impuestos>
    </cfdi:Impuestos>
  - <cfdi:Complemento>
    <tfd:TimbreFiscalDigital Version="1.1" xsi:schemaLocation="http://www.sat.gob.mx/TimbreFiscalDigital
    http://www.sat.gob.mx/sitio_internet/cfd/TimbreFiscalDigital/TimbreFiscalDigitalv11.xsd" xmlns:xsi="http://www.w3.org/2001/XMLSchema-
    instance"
    SelloSAT="W1w6wmSSt9mprhJvQnS48tSerJteeh9gTm6PXarj3gmAq4hMIZUtgUswbN2uQA4iIiUJqerkTr8E1mIaaBmQXeOjXeGZx114dzRXVY
    NoCertificadoSAT="00001000000505142236"
    SelloCFD="PkwBJXYFaz1HEq7dLeRsQC15SuBqb75CcPqd2ipTVaQdzV9SxG7gysop6uslnXP22uU98aNzTaHGd6zPLoy9ecWngF02sohv9Z/VM5Lr;
    RfcProvCertif="MAS0810247C0" FechaTimbrado="2023-06-05T10:53:27" UUID="1B301BC3-19A0-4358-AEAF-DE9FA1245C73"
    xmlns:tfd="http://www.sat.gob.mx/TimbreFiscalDigital"/>
  </cfdi:Complemento>
</cfdi:Comprobante>

```





### Estimado Proveedor

A continuación se detalla el resultado de la validación realizada ante el Sistema de Administración Tributaria de los documentos recibidos. Para dudas o aclaraciones comunicarse al (614) 439-15-00 Ext. 2018

Folio de validación: 145992  
Nombre del proveedor: DISEÑOS Y CONSTRUCCIONES FRANCO  
RFC: [REDACTED]  
Fecha de validación de Factura: 06/06/2023  
Importe: \$220,375.33

### Información de la Factura

Folio Factura: 784  
Folio Fiscal: 1B301BC3-19A0-4358-AEAF-DE9FA1245C73  
Forma de Pago: Por definir  
RFC Emisor: [REDACTED]





UNIVERSIDAD AUTÓNOMA DE  
CHIHUAHUA

## UNIVERSIDAD AUTONOMA DE CHIHUAHUA



### RESUMEN DE ESTIMACION

OBRA: TRABAJOS REALIZADOS A LA ADECUACIÓN DEL NIDO DE ÁGUILAS CON PRELIMINARES DE DEMOLICIÓN Y RETIRO DE GRADAS, UBICADO EN LA UNIVERSIDAD AUTÓNOMA DE CHIHUAHUA, EN CAMPUS I EN LA CIUDAD DE CHIHUAHUA, CHIH.	No. CONTRATO	IMPORTE (CON IVA)
	UACH-CCMS-02-2023/AD	\$ 299,938.68
	IMPORTE CONTRATADO CON IVA INCLUIDO	\$ 299,938.68
	ESTIMACION No. 1 (UNO Y FINIQUITO)	
POBLACION: CHIHUAHUA	PERIODO: 5 DE ABRIL AL 5 DE MAYO DE 2023	
MUNICIPIO: CHIHUAHUA	ESTA ESTIMACION (CON IVA)	\$ 220,375.33
CONTRATISTA: DISEÑO Y CONSTRUCCIONES FRANCO S.A. DE C.V.	IMPORTE ACUMULADO ( CON I.V.A.)	\$ 220,375.33
RFC: DCF9208212H4	SALDO CANCELADO (CON IVA)	\$ 79,563.35
<b>TIPO DE OBRA RESUMEN</b>		
	IMPORTE	OBSERVACIONES
OBRA NORMAL	\$ 189,978.73	
OBRA ADICIONAL	\$ -	
OBRA EXTRAORDINARIA	\$ -	
<b>IMPORTE TOTAL ESTIMACION (SIN IVA)</b>	<b>\$ 189,978.73</b>	

<b>RESUMEN</b>		
SUMA ESTA ESTIMACION	\$	189,978.73
I.V.A. DEL IMPORTE	\$	30,396.60
SUB-TOTAL	\$	220,375.33
AMORT. ANTICIPO	\$	-
I.V.A. DE ANTICIPO	\$	-
SUB-TOTAL	\$	189,978.73
I.V.A.	\$	30,396.60
<b>SALDO NETO A PAGAR</b>	<b>\$</b>	<b>220,375.33</b>
(CON LETRA) (DOSCIENTOS VEINTIMIL TRECIENTOS SETENTA Y CINCO PESOS 33/100 M.N.)		

FORMULÓ	REVISÓ
LIC. JOSÉ LUIS FRANCO VILLALOBOS DISEÑO Y CONSTRUCCIONES FRANCO S.A. DE C.V.	ING. JONATHAN VILLARREAL SUPERVISOR UACH
REVISÓ	REVISÓ
ARQ. LEONEL GERARDO LOYA ORTIZ JEFE DE CONSTRUCCION UACH	ING. ISRAEL VILLA TERÁN JEFE DE SUPERVISORES UACH
AUTORIZÓ	
ARQ. ALBERTO ARMANDO MARTÍNEZ BAYLÓN COORDINADOR DE CONSTRUCCION Y SERVICIOS.	





UNIVERSIDAD AUTÓNOMA DE  
CHIHUAHUA



**SEGUIMIENTO FINANCIERO DE LA OBRA:**

**TRABAJOS REALIZADOS A LA ADECUACIÓN DEL NIDO DE ÁGUILAS CON PRELIMINARES DE DEMOLICIÓN Y RETIRO DE GRADAS, UBICADO EN LA UNIVERSIDAD AUTÓNOMA DE CHIHUAHUA, EN CAMPUS I EN LA CIUDAD DE CHIHUAHUA, CHIH.**

ESTIMACION No. 1 (UNO Y FINIQUITO)  
PERIODO: 5 DE ABRIL AL 5 DE MAYO DE 2023

**CONTRATO No.: UACH-CCMS-02-2023/AD**

CONCEPTO	IMPORTE SIN I.V.A.	IMPORTE CON I.V.A.
IMPORTE DE CONTRATO	\$ 258,567.83	\$ 299,938.68
IMPORTE DE CONVENIO	\$ -	\$ -
TOTAL	\$ 258,567.83	\$ 299,938.68
ESTIMACION ACUMULADA ANTERIOR	\$ -	\$ -
ESTA ESTIMACION	\$ 189,978.73	\$ 220,375.33
ESTIMACION ACUMULADA	\$ 189,978.73	\$ 220,375.33
SALDO CANCELADO	\$ 68,589.10	\$ 79,563.35

  
\_\_\_\_\_  
LIC. JOSÉ LUIS FRANCO VILLALOBOS  
REPRESENTANTE LEGAL

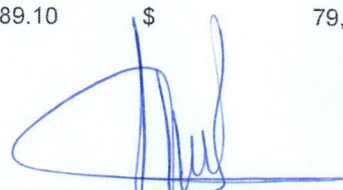
  
\_\_\_\_\_  
ING. JONATHAN VILLARREAL  
SUPERVISOR UACH

  
\_\_\_\_\_  
ARQ. LEONEL GERARDO LOYA ORTIZ  
JEFE DE CONSTRUCCION UACH

  
\_\_\_\_\_  
ING. ISRAEL VILLA TERAN  
JEFE DE SUPERVISORES UACH

  
\_\_\_\_\_  
ARQ. ALBERTO ARMANDO MARTÍNEZ BAYLÓN  
COORDINADOR DE CONSTRUCCION Y SERVICIOS.



UNIVERSIDAD AUTÓNOMA DE  
CHIHUAHUA

ESTIMACION No. 1 (UNO Y FINIQUITO)  
PERIODO: 5 DE ABRIL AL 5 DE MAYO DE 2023  
CONTRATISTA: DISEÑO Y CONSTRUCCIONES FRANCO S.A. DE C.V.  
CONTRATO No.: UACH-CCMS-02-2023/AD

OBRA: TRABAJOS REALIZADOS A LA ADECUACIÓN DEL NIDO DE ÁGUILAS CON  
PRELIMINARES DE DEMOLICIÓN Y RETIRO DE GRADAS, UBICADO EN LA  
UNIVERSIDAD AUTÓNOMA DE CHIHUAHUA, EN CAMPUS I EN LA CIUDAD DE  
CHIHUAHUA, CHIH.

FECHA DE ELABORACION: 5 DE MAYO DE 2023



uach

CLAVE	DESCRIPCION	IMPORTE
-------	-------------	---------

**RESUMEN**

OBRA:

**NORMAL**

- 1 PRELIMINARES
- 2 INSTALACIÓN ELECTRICA
- 6 LIMPIEZA

\$	<b>189,978.73</b>
\$	163,021.64
\$	11,742.45
\$	15,214.64

SUBTOTAL	\$	189,978.73
I.V.A. 16%	\$	30,396.60
TOTAL	\$	220,375.33

CONTRATISTA

LIC. JOSÉ L. FRANCO V.  
REPRESENTANTE LEGAL

Yo, Bo.

ING. ISRAEL VILLA TERAN  
JEFE DE SUPERVISORES UACH

REVISÓ

ING. JONATHAN VILLARREAL  
SUPERVISOR UACH





UNIVERSIDAD AUTÓNOMA DE  
CHIHUAHUA

ESTIMACION No. 1 (UNO Y FINIQUITO)  
PERIODO: 5 DE ABRIL AL 5 DE MAYO DE 2023  
CONTRATISTA: DISEÑO Y CONSTRUCCIONES FRANCO S.A. DE C.V.  
CONTRATO No.: UACH-CCMS-02-2023/AD

OBRA: TRABAJOS REALIZADOS A LA ADECUACIÓN DEL NIDO DE ÁGUILAS CON  
PRELIMINARES DE DEMOLICIÓN Y RETIRO DE GRADAS, UBICADO EN LA  
UNIVERSIDAD AUTÓNOMA DE CHIHUAHUA, EN CAMPUS I EN LA CIUDAD DE  
CHIHUAHUA, CHIH.

FECHA DE ELABORACION: 5 DE MAYO DE 2023



uach

CLAVE	DESCRIPCION	UNIDAD	SEGUN PRESUP.	ACUMULADO TOTAL	ACUMULADO ANTERIOR	ESTA ESTIMACION	PRECIO UNITARIO	IMPORTE ESTIMADO
-------	-------------	--------	---------------	-----------------	--------------------	-----------------	-----------------	------------------

**OBRA NORMAL**

1 PRELIMINARES								
1.01 VEGETACION								
1.01.01	Desenraice de setos hasta de 10 cm de diámetro. Incluye: troceo, medidas aproximada de 1.20 ancho x 1.20 de alto, mano de obra, herramienta, equipo, maniobras locales, acarreos, limpieza, a nivel de obra terminada y todo lo necesario para su correcta ejecución, P.U.O.T.	M2	41.54	37.68	0.00	37.68	\$ 265.45	\$ 10,002.16
1.02 DEMOLICIONES								
1.02.01	Demolición de muro de 7 cm, de espesor de tabique rojo recocido, con rompedora neumática, incluye: mano de obra, andamios, herramienta, equipo, maniobras locales, acarreos, limpieza, a nivel de obra terminada y todo lo necesario para su correcta ejecución, P.U.O.T.	M2	6.27	5.70	0.00	5.70	\$ 106.45	\$ 606.77
1.02.02	Demolición de muro 20 cm, de espesor, de block de cemento con rompedora neumática, incluye: mano de obra, andamios, herramienta, equipo, maniobras locales, acarreos, limpieza, a nivel de obra terminada y todo lo necesario para su correcta ejecución, P.U.O.T.	M2	1.92	1.74	0.00	1.74	\$ 167.93	\$ 292.20
1.02.03	Demolición de losa de concreto armado de 10 cm, con rompedora neumática, incluye: equipo de corte, compresor, rompedora, mano de obra, andamios, herramienta, equipo, maniobras locales, acarreos, limpieza, a nivel de obra terminada y todo lo necesario para su correcta ejecución, P.U.O.T.	M2	234.68	210.33	0.00	210.33	\$ 195.45	\$ 41,109.00
1.02.04	Demolición de trabe de concreto armado de 17x26 cm. con rompedora neumática, incluye: equipo de corte, mano de obra, andamios, herramienta, equipo, maniobras locales, acarreos, limpieza, a nivel de obra terminada y todo lo necesario para su correcta ejecución, P.U. O.T.	M	63.80	55.70	0.00	55.70	\$ 295.59	\$ 16,464.36
1.02.05	Demolición de trabe de concreto armado de 15x20 cm. con rompedora neumática, incluye: equipo de corte, mano de obra, andamios, herramienta, equipo, maniobras locales, acarreos, limpieza, a nivel de obra terminada y todo lo necesario para su correcta ejecución, P.U.O.T.	M	27.72	24.64	0.00	24.64	\$ 231.79	\$ 5,711.31
1.02.06	Demolición de columna de concreto armado de 34 x 31 cm, con rompedora neumática, incluye: equipo de corte, rompedora, mano de obra, andamios, herramienta, equipo, maniobras locales, acarreos, limpieza, a nivel de obra terminada y todo lo necesario para su correcta ejecución, P.U.O.T.	M	34.57	27.45	0.00	27.45	\$ 198.22	\$ 5,441.14
1.02.07	Demolición de columna de concreto armado de 17 x 26 cm, con rompedora neumática, incluye: equipo de corte, rompedora, mano de obra, andamios, herramienta, equipo, maniobras locales, acarreos, limpieza, a nivel de obra terminada y todo lo necesario para su correcta ejecución, P.U.O.T.	M	20.80	20.80	0.00	20.80	\$ 146.44	\$ 3,045.95

CONTRATISTA  
  
LIC. JOSÉ L. FRANCO V.  
REPRESENTANTE LEGAL

Vo. Bo.  
  
ING. ISRAEL VILLA TERÁN  
JEFE DE SUPERVISORES UACH

REVISÓ  
  
ING. JONATHAN VILLARREAL  
SUPERVISOR UACH





UNIVERSIDAD AUTÓNOMA DE  
CHIHUAHUA

ESTIMACION No. 1 (UNO Y FINIQUITO)  
PERIODO: 5 DE ABRIL AL 5 DE MAYO DE 2023  
CONTRATISTA: DISEÑO Y CONSTRUCCIONES FRANCO S.A. DE C.V.  
CONTRATO No.: UACH-CCMS-02-2023/AD



OBRA: TRABAJOS REALIZADOS A LA ADECUACIÓN DEL NIDO DE ÁGUILAS CON  
PRELIMINARES DE DEMOLICIÓN Y RETIRO DE GRADAS, UBICADO EN LA  
UNIVERSIDAD AUTÓNOMA DE CHIHUAHUA, EN CAMPUS I EN LA CIUDAD DE  
CHIHUAHUA, CHIH.

FECHA DE ELABORACION: 5 DE MAYO DE 2023



CLAVE	DESCRIPCION	UNIDAD	SEGUN PRESUP.	ACUMULADO TOTAL	ACUMULADO ANTERIOR	ESTA ESTIMACION	PRECIO UNITARIO	IMPORTE ESTIMADO
1.02.08	Demolición de columna de concreto armado de 20 x 25 cm, con rompedora neumática, incluye: equipo de corte, rompedora, mano de obra, andamios, herramienta, equipo, maniobras locales, acarreo, limpieza, a nivel de obra terminada y todo lo necesario para su correcta ejecución, P.U.O.T.	M	18.92	17.20	0.00	17.20	\$ 156.89	\$ 2,698.51
1.02.09	Demolición de muro de concreto (enrrece en trabes), de espesor con rompedora neumática, incluye: equipo de corte, mano de obra, andamios, herramienta, equipo, maniobras locales, acarreo, limpieza, a nivel de obra terminada y todo lo necesario para su correcta ejecución, P.U.O.T.	M2	34.76	16.09	0.00	16.09	\$ 454.64	\$ 7,315.16
1.02.10	Demolición de guarnición de 15x20x40 cm, de concreto simple, con rompedora neumática, incluye: extracción de padecería, mano de obra, herramienta, equipo, maniobras locales, acarreo, limpieza, a nivel de obra terminada y todo lo necesario para su correcta ejecución, P.U.O.T.	M	63.50	53.62	0.00	53.62	\$ 75.28	\$ 4,036.51
1.03	<b>DES-MONTAJES</b>							
1.03.01	Desmontaje de cristales de cancelería de aluminio en interiores (con recuperación), incluye: acarreo hasta el almacén de la obra, limpieza de los perfiles, mano de obra, herramienta, equipo, maniobras locales, acarreo, limpieza, a nivel de obra terminada y todo lo necesario para su correcta ejecución, P.U.O.T.	M2	6.93	6.30	0.00	6.30	\$ 135.67	\$ 854.72
1.03.02	Desmontaje de lámina múltiple, hasta una altura de 10.00 m, (con recuperación), incluye: destomillado, descenso, acarreo hasta el almacén del sitio, mano de obra, herramienta, equipo, maniobras locales, acarreo, limpieza, a nivel de obra terminada y todo lo necesario para su correcta ejecución, P.U.O.T.	M2	38.03	34.57	0.00	34.57	\$ 35.02	\$ 1,210.64
1.03.03	Desmontaje de estructura metálica ligera sin uso de grúa, hasta una altura de 6.00 m, (con recuperación), incluye: cortes con equipo oxi-acetileno, descenso, acarreo hasta el almacén del sitio, mano de obra, herramienta, equipo, maniobras locales, acarreo, limpieza, a nivel de obra terminada y todo lo necesario para su correcta ejecución, P.U.O.T.	KG	2143.45	1,439.13	0.00	1,439.13	\$ 14.64	\$ 21,068.86
1.03.04	Desmontaje de tablero de alumbrado y distribución NQ00 de 54 circuitos con interruptores, (con recuperación) incluye: desconexión de tuberías, interruptores 50A, 40A, 30A, 20A y 15A y cables diferentes calibre, mano de obra, herramienta, equipo, maniobras locales, acarreo, limpieza, a nivel de obra terminada y todo lo necesario para su correcta ejecución, P.U.O.T.	PZA	1.00	1.00	0.00	1.00	\$ 2,810.48	\$ 2,810.48
1.04	<b>RETIROS</b>							
1.04.01	Carga y acarreo de material sobrante producto de Demoliciones. Incluye: retiro fuera de la obra y del campus, por medios manuales y mecánicos, (medido compactado), maquinaria, herramienta y equipo necesario, traspaleo vertical, mano de obra, herramienta, equipo, maniobras locales, acarreo, limpieza, a nivel de obra terminada y todo lo necesario para su correcta ejecución, P.U.O.T.	M3	62.37	56.61	0.00	56.61	\$ 712.84	\$ 40,353.87
<b>TOTAL PRELIMINARES</b>								<b>\$ 163,021.64</b>
<b>2 INSTALACIÓN ELÉCTRICA</b>								

CONTRATISTA  
  
LIC. JOSÉ L. FRANCO V.  
REPRESENTANTE LEGAL

Vo. Bo.  
  
ING. ISRAEL V. LA TERAN  
JEFE DE SUPERVISORES UACH

REVISÓ  
  
ING. JONATHAN VILLARREAL  
SUPERVISOR UACH





UNIVERSIDAD AUTÓNOMA DE  
CHIHUAHUA

ESTIMACION No. 1 (UNO Y FINIQUITO)  
PERIODO: 5 DE ABRIL AL 5 DE MAYO DE 2023  
CONTRATISTA: DISEÑO Y CONSTRUCCIONES FRANCO S.A. DE C.V.  
CONTRATO No.: UACH-CCMS-02-2023JAD

OBRA: TRABAJOS REALIZADOS A LA ADECUACIÓN DEL NIDO DE ÁGUILAS CON  
PRELIMINARES DE DEMOLICIÓN Y RETIRO DE GRADAS, UBICADO EN LA  
UNIVERSIDAD AUTÓNOMA DE CHIHUAHUA, EN CAMPUS I EN LA CIUDAD DE  
CHIHUAHUA, CHIH.

FECHA DE ELABORACION: 5 DE MAYO DE 2023



uach

CLAVE	DESCRIPCION	UNIDAD	SEGUN PRESUP.	ACUMULADO TOTAL	ACUMULADO ANTERIOR	ESTA ESTIMACION	PRECIO UNITARIO	IMPORTE ESTIMADO
<b>2.01 CABLEADO</b>								
2.01.01	Cable thw cal. 4/0, color negro de la marca USA, incluye: suministro de materiales, acarrees, instalación, pruebas, mano de obra, herramienta, equipo, maniobras locales, acarrees, limpieza, a nivel de obra terminada y todo lo necesario para su correcta ejecución, P.U.O.T.	M	24.20	10.50	0.00	10.50	\$ 459.74	\$ 4,827.27
<b>2.02 TUBERIAS Y COLECTORES</b>								
2.02.01	Tubo conduit pared gruesa galvanizado de 35 mm (1 1/4") de diámetro, incluye: materiales, acarrees, cortes, desperdicios, instalación, mano de obra, herramienta, equipo, maniobras locales, acarrees, limpieza, a nivel de obra terminada y todo lo necesario para su correcta ejecución, P.U.O.T.	M	6.05	3.00	0.00	3.00	\$ 213.93	\$ 641.79
2.02.04	Conector conduit pared delgada galvanizado de 35 mm (1 1/4") de diámetro, incluye: suministro, acarrees, instalación, mano de obra, herramienta, equipo, maniobras locales, acarrees, limpieza, a nivel de obra terminada y todo lo necesario para su correcta ejecución, P.U.O.T.	PZA	2.00	2.00	0.00	2.00	\$ 68.47	\$ 136.94
2.02.05	Juego de contra y monitor para tubería conduit p.g.g. de 35 mm (1 1/4"), incluye: suministro de materiales, acarrees, instalación, mano de obra, herramienta, equipo, maniobras locales, acarrees, limpieza, a nivel de obra terminada y todo lo necesario para su correcta ejecución, P.U.O.T.	JGO	2.00	2.00	0.00	2.00	\$ 59.10	\$ 118.20
<b>2.03 REINSTALACIONES</b>								
2.03.01	Reinstalación de tablero de alumbrado y distribución NQOD de 54 circuitos con interruptores, incluye: conexión de tuberías, interruptores 50A, 40A, 30A, 20A y 15A y cables diferentes calibre, cortes de cables, mano de obra, herramienta, equipo, maniobras locales, acarrees, limpieza, a nivel de obra terminada y todo lo necesario para su correcta ejecución, P.U.O.T.	pta	1.00	1.00	0.00	1.00	\$ 4,815.26	\$ 4,815.26
<b>2.04 REGISTROS</b>								
2.04.01	Caja registro de lámina con tapa embisagrada de 56x56x13 cm, incluye: suministro, instalación, mano de obra, herramienta, equipo, maniobras locales, acarrees, limpieza, a nivel de obra terminada y todo lo necesario para su correcta ejecución, P.U.O.T.	PZA	1.00	1.00	0.00	1.00	\$ 1,202.99	\$ 1,202.99
<b>TOTAL INSTALACIÓN ELÉCTRICA</b>								\$ 11,742.45
<b>6 LIMPIEZA</b>								
6.01	Limpieza gruesa durante la obra. Incluye: las áreas afectadas por la obra interior y exterior, retiro de escombros, ubicación asignada dentro de la obra para depositar el escombros, limpieza diaria, maquinaria, herramienta y equipo necesario, traspaleo vertical, mano de obra, herramienta, equipo, maniobras locales, acarrees, limpieza, a nivel de obra terminada y todo lo necesario para su correcta ejecución, P.U.O.T.	M2	234.65	227.73	0.00	227.73	\$ 29.58	\$ 6,736.25

CONTRATISTA  
LIC. JOSÉ L. FRANCO V.  
REPRESENTANTE LEGAL

Yo, Bo.  
ING. ISRAEL VILLA TERAN  
JEFE DE SUPERVISORES UACH

REVISÓ  
ING. JONATHAN VILLARREAL  
SUPERVISOR UACH



UNIVERSIDAD AUTÓNOMA DE  
CHIHUAHUA

ESTIMACION No. 1 (UNO Y FINIQUITO)  
PERIODO: 5 DE ABRIL AL 5 DE MAYO DE 2023  
CONTRATISTA: DISEÑO Y CONSTRUCCIONES FRANCO S.A. DE C.V.  
CONTRATO No.: UACH-CCMS-02-2023/AD



OBRA: TRABAJOS REALIZADOS A LA ADECUACIÓN DEL NIDO DE ÁGUILAS CON  
PRELIMINARES DE DEMOLICIÓN Y RETIRO DE GRADAS, UBICADO EN LA  
UNIVERSIDAD AUTÓNOMA DE CHIHUAHUA, EN CAMPUS I EN LA CIUDAD DE  
CHIHUAHUA, CHIH.

FECHA DE ELABORACION: 5 DE MAYO DE 2023



CLAVE	DESCRIPCION	UNIDAD	SEGUN PRESUP.	ACUMULADO TOTAL	ACUMULADO ANTERIOR	ESTA ESTIMACION	PRECIO UNITARIO	IMPORTE ESTIMADO
6.02	Limpieza fina para entrega de la obra. Incluye: las áreas afectadas por la obra interior y exterior, limpieza de pisos, muros, puertas, ventanas, así como todo lo que se requiera para que la obra sea presentable, materiales de limpieza, maquinaria, herramienta y equipo necesario, traspaleo vertical, mano de obra, herramienta, equipo, maniobras locales, acarreo, limpieza, a nivel de obra terminada y todo lo necesario para su correcta ejecución, P.U.O.T.	M2	234.68	227.73	0.00	227.73	\$ 37.23	\$ 8,478.39
TOTAL LIMPIEZA								\$ 15,214.64

TOTAL OBRA NORMAL

\$ 189,978.73

SUBTOTAL	\$	189,978.73
I.V.A. 16%	\$	30,396.60
TOTAL	\$	220,375.33

CONTRATISTA  
  
LIC. JOSÉ L. FRANCO V.  
REPRESENTANTE LEGAL

V. B.  
  
ING. ISRAEL VILLA TERAN  
JEFE DE SUPERVISORES UACH

REVISÓ  
  
ING. JONATHAN VILLARREAL  
SUPERVISOR UACH







FORO UR  
2023  
SIN VIOLENCIA  
DE GÉNERO



ESTIMACION No.  
1 (UNO Y FINIQUITO)

OBRA:  
TRABAJOS REALIZADOS A LA ADECUACIÓN DEL NIDO DE ÁGUILAS CON PRELIMINARES DE DEMOLICIÓN Y RETIRO DE GRADAS, UBICADO EN LA UNIVERSIDAD AUTÓNOMA DE CHIHUAHUA, EN CAMPUS I EN LA CIUDAD DE CHIHUAHUA, CHIH.



PERIODO:  
5 DE ABRIL AL 5 DE MAYO DE 2023

CONTRATO No.:  
UACH-CCMS-02-2023/AD

RESIDENCIA DE OBRA

RESIDENTE DE OBRA  
LIC. JOSÉ LUIS FRANCO VILLALOBOS

FECHA DE ELABORACION:  
5 DE MAYO DE 2023

ACEPTO CONTRATISTA:  
DISEÑO Y CONSTRUCCIONES FRANCO S.A. DE C.V.

### CROQUIS

No.	CONCEPTO
1.01.01	Desenraice de setos hasta de 10 cm de diámetro. Incluye: troceo, medidas aproximada de 1.20 ancho x 1.20 de alto, mano de obra, herramienta, equipo, maniobras locales, acarreo, limpieza, a nivel de obra terminada y todo lo necesario para su correcta ejecución, P.U.O.T.

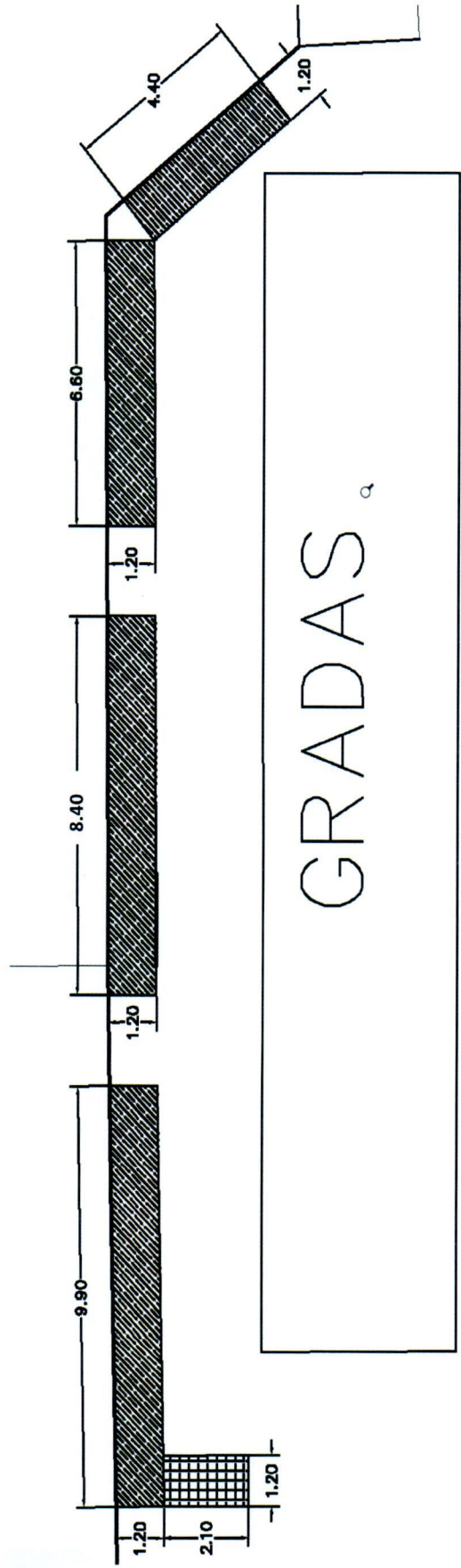



Vº. Bo.  
ING. ISRAEL VILLA TERAN  
JEFE DE SUPERVISORES

CONTRATISTA  
LIC. JOSÉ L. FRANCO V.  
REPRESENTANTE LEGAL

REVISÓ  
ING. JONATHAN VILLARREAL  
SUPERVISOR DE LA U.A.C.H.





 <p>UNIVERSIDAD AUTÓNOMA DE CHIHUAHUA RESIDENCIA DE OBRA</p>	<p><b>OBRA:</b> TRABAJOS REALIZADOS A LA ADECUACIÓN DEL NIDO DE ÁGUILAS CON PRELIMINARES DE DEMOLICIÓN Y RETIRO DE GRADAS. UBICADO EN LA UNIVERSIDAD AUTÓNOMA DE CHIHUAHUA, EN CAMPUS I EN LA CIUDAD DE CHIHUAHUA, CHIH.</p>	<p>ESTIMACION No. 1 (UNO Y FINIQUITO)</p>	 
	<p><b>PERIODO:</b> 5 DE ABRIL AL 5 DE MAYO DE 2023</p> <p><b>FECHA DE ELABORACION:</b> 5 DE MAYO DE 2023</p>	<p><b>CONTRATO No.:</b> UACH-CCMS-02-2023/AD</p> <p><b>ACEPTO CONTRATISTA:</b> DISEÑO Y CONSTRUCCIONES FRANCO S.A. DE C.V.</p>	<p><b>RESIDENTE DE OBRA</b> LIC. JOSÉ LUIS FRANCO VILLALOBOS</p>

### FOTOS

No.	CONCEPTO
1.01.01	Desenraice de setos hasta de 10 cm de diámetro, Incluye: troceo, medidas aproximada de 1.20 ancho x 1.20 de alto, mano de obra, herramienta, equipo, maniobras locales, acarreo, limpieza, a nivel de obra terminada y todo lo necesario para su correcta ejecución, P.U.O.T.

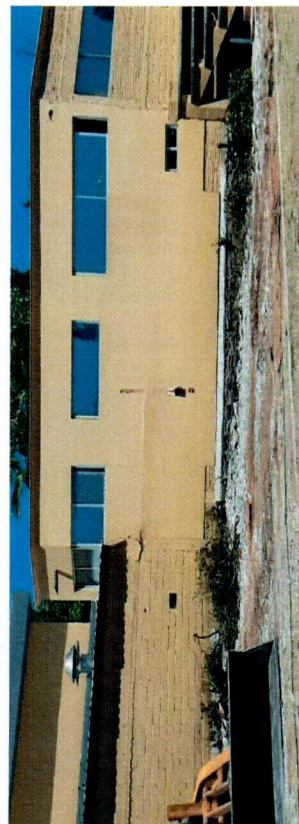
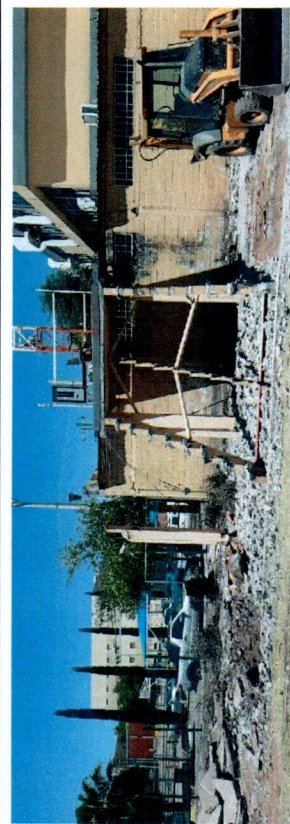
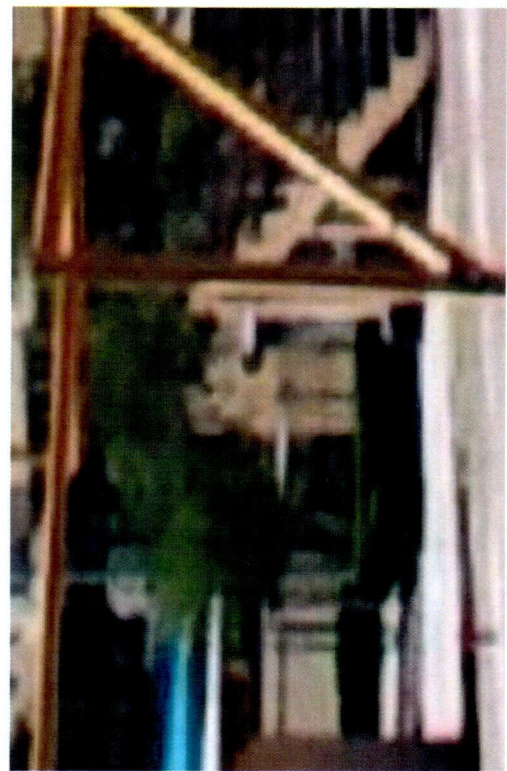

CONTRATISTA

*[Signature]*

LIC. JOSÉ L. FRANCO V.  
REPRESENTANTE LEGAL

Vb. Bb.

*[Signature]*

ING. ISRAEL VILLA TERAN  
JEFE DE SUPERVISORES

REVISÓ



*[Signature]*

ING. JONATHAN VILLARREAL  
SUPERVISOR DE LA U.A.C.H.







 <p>UNIVERSIDAD AUTÓNOMA DE CHIHUAHUA RESIDENCIA DE OBRA</p>		<p>OBRA:</p> <p>TRABAJOS REALIZADOS A LA ADECUACIÓN DEL NIDO DE ÁGUILAS CON PRELIMINARES DE DEMOLICIÓN Y RETIRO DE GRADAS, UBICADO EN LA UNIVERSIDAD AUTÓNOMA DE CHIHUAHUA, EN CAMPUS I EN LA CIUDAD DE CHIHUAHUA, CHIH.</p>		<p>ESTIMACION No.</p> <p>1 (UNO Y FINIQUITO)</p>			
<p>PERIODO:</p> <p>5 DE ABRIL AL 5 DE MAYO DE 2023</p>		<p>CONTRATO No.:</p> <p>UACH-CCMS-02-2023/AD</p>		<p>RESIDENTE DE OBRA</p> <p>LIC. JOSÉ LUIS FRANCO VILLALOBOS</p>			
<p>FECHA DE ELABORACION:</p> <p>5 DE MAYO DE 2023</p>		<p>ACEPTO CONTRATISTA:</p> <p>DISEÑO Y CONSTRUCCIONES FRANCO S.A. DE C.V.</p>					

## CROQUIS

No.	CONCEPTO
1.02.01	Demolición de muro de 7 cm, de espesor de tabique rojo recocido, con rompedora neumática, incluye: mano de obra, andamios, herramienta, equipo, maniobras locales, acarreo, limpieza, a nivel de obra terminada y todo lo necesario para su correcta ejecución, P.U.O. T.

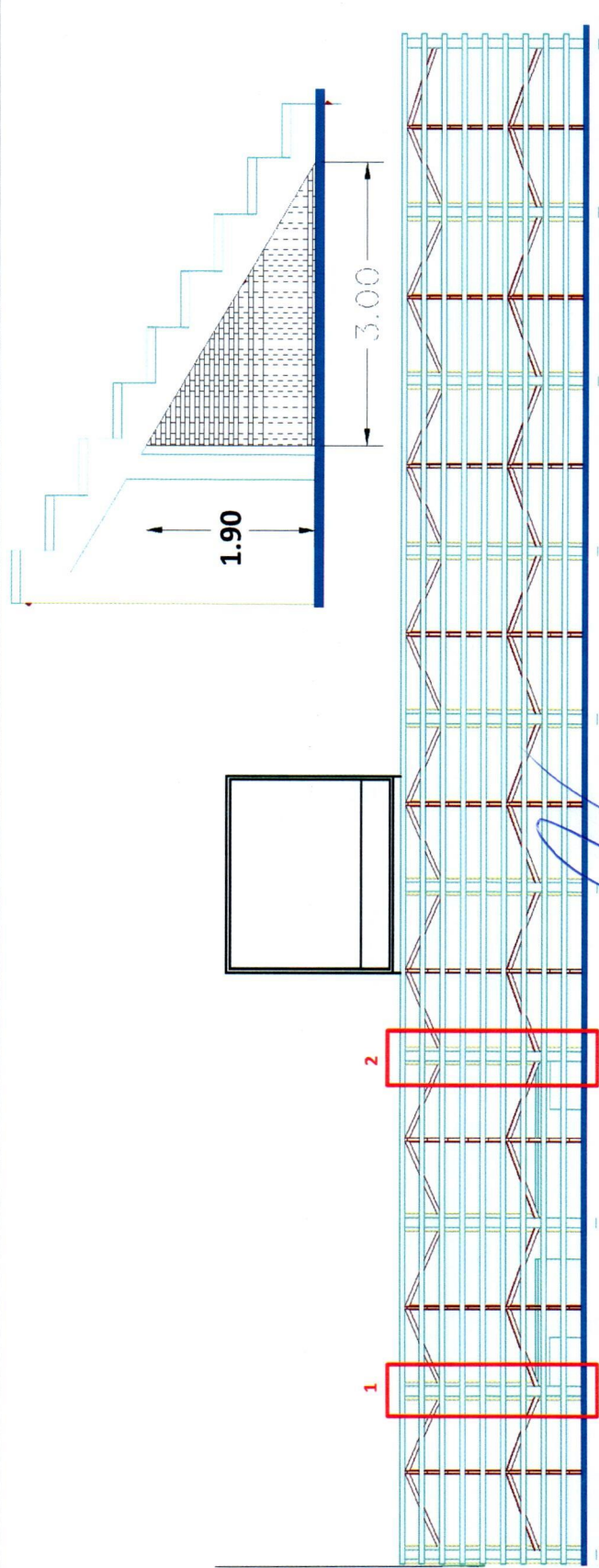

CONTRATISTA

LIC. JOSÉ L. FRANCO V.  
REPRESENTANTE LEGAL

Vo.Bo.

ING. ISRAEL VILLA TERAN  
JEFE DE SUPERVISORES

REVISÓ

ING. JONATHAN VILLARREAL  
SUPERVISOR DE LA U.A.C.H.





<b>OBRA:</b> TRABAJOS REALIZADOS A LA ADECUACIÓN DEL NIDO DE ÁGUILAS CON PRELIMINARES DE DEMOLICIÓN Y RETIRO DE GRADAS. UBICADO EN LA UNIVERSIDAD AUTÓNOMA DE CHIHUAHUA, EN CAMPUS I EN LA CIUDAD DE CHIHUAHUA, CHIH.	<b>ESTIMACION No.</b> 1 (UNO Y FINIQUITO)
<b>PERIODO:</b> 5 DE ABRIL AL 5 DE MAYO DE 2023	<b>CONTRATO No.:</b> UACH-CCMS-02-2023/AD
<b>FECHA DE ELABORACION:</b> 5 DE MAYO DE 2023	<b>ACEPTO CONTRATISTA:</b> DISEÑO Y CONSTRUCCIONES FRANCO S.A. DE C.V.



UNIVERSIDAD AUTÓNOMA DE  
**CHIHUAHUA**  
RESIDENCIA DE OBRA

**RESIDENTE DE OBRA**  
 LIC. JOSÉ LUIS FRANCO VILLALOBOS

### FOTOS

No.	CONCEPTO
1.02.01	Demolición de muro de tabique rojo recocido, con rompedora neumática, incluye: mano de obra, andamios, herramienta, equipo, maniobras locales, acarreo, limpieza, a nivel de obra terminada y todo lo necesario para su correcta ejecución, P.U.O.T.

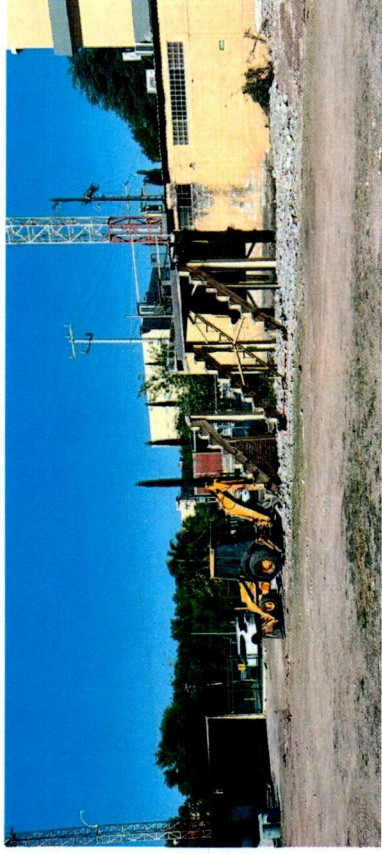
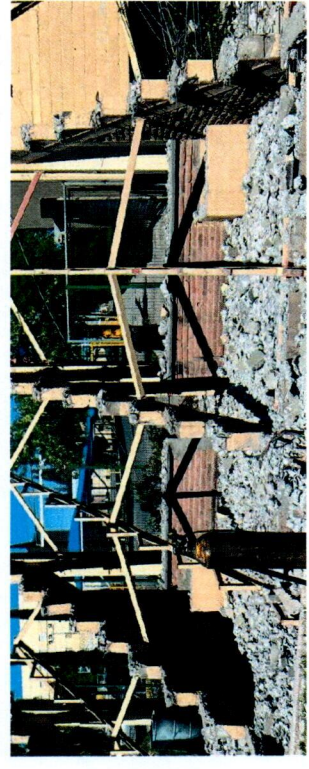

CONTRATISTA

LIC. JOSÉ L. FRANCO V.  
 REPRESENTANTE LEGAL

V.o. Bo.



ING. ISRAEL VILLA TERAN  
 JEFE DE SUPERVISORES

REVISÓ

ING. JONATHAN VILLARREAL  
 SUPERVISOR DE LA U.A.C.H.





 <b>UNIVERSIDAD AUTÓNOMA DE CHIHUAHUA</b> RESIDENCIA DE OBRA		<b>OBRA:</b> TRABAJOS REALIZADOS A LA ADECUACIÓN DEL NIDO DE ÁGUILAS CON PRELIMINARES DE DEMOLICIÓN Y RETIRO DE GRADAS, UBICADO EN LA UNIVERSIDAD AUTÓNOMA DE CHIHUAHUA, EN CAMPUS I EN LA CIUDAD DE CHIHUAHUA, CHIH.		<b>ESTIMACION No.</b> 1 (UNO Y FINIQUITO)		 <b>RESIDENTE DE OBRA</b> LIC. JOSÉ LUIS FRANCO VILLALOBOS	
<b>PERIODO:</b> 5 DE ABRIL AL 5 DE MAYO DE 2023		<b>CONTRATO No.:</b> UACH-CCMS-02-2023/AD		<b>ACEPTO CONTRATISTA:</b> DISEÑO Y CONSTRUCCIONES FRANCO S.A. DE C.V.		<b>FECHA DE ELABORACIÓN:</b> 5 DE MAYO DE 2023	

## CROQUIS

No.	CONCEPTO
1.02.02	Demolición de muro 20 cm, de espesor, de block de cemento con rompedora neumática , incluye: mano de obra, andamios, herramienta, equipo, maniobras locales, acarreo, limpieza, a nivel de obra terminada y todo lo necesario para su correcta ejecución, P.U.O.T.

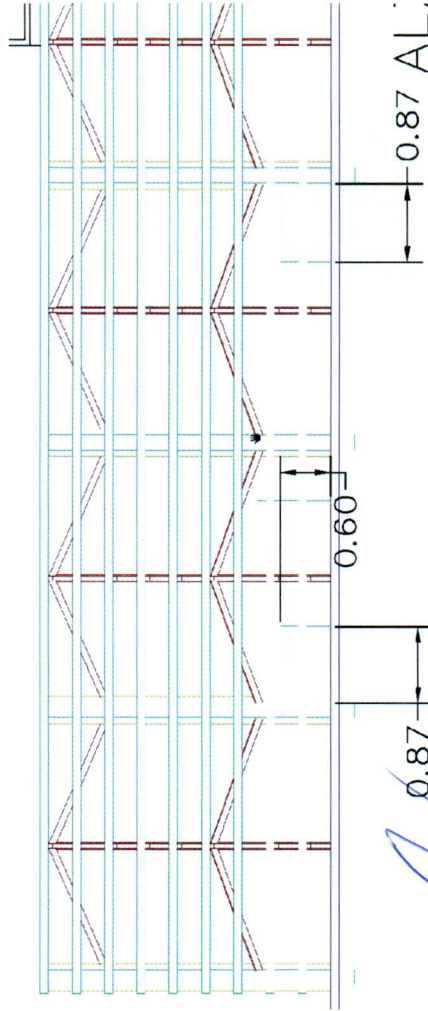
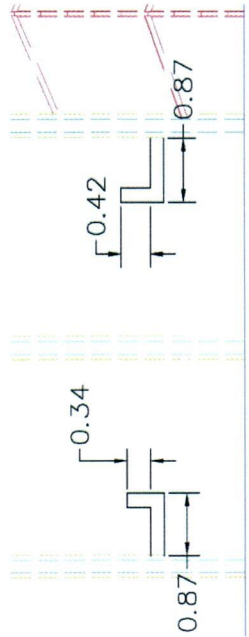

CONTRATISTA

LIC. JOSÉ L. FRANCO V.  
 REPRESENTANTE LEGAL



V.o. Bo.

ING. ISRAEL VILLA TERAN  
 JEFE DE SUPERVISORES

REVISÓ

ING. JONATHAN VILLARREAL  
 SUPERVISOR DE LA U.A.C.H.



 <b>UNIVERSIDAD AUTÓNOMA DE CHIHUAHUA</b> RESIDENCIA DE OBRA		<b>OBRA:</b> TRABAJOS REALIZADOS A LA ADECUACIÓN DEL NIDO DE ÁGUILAS CON PRELIMINARES DE DEMOLICIÓN Y RETIRO DE GRADAS, UBICADO EN LA UNIVERSIDAD AUTÓNOMA DE CHIHUAHUA, EN CAMPUS I EN LA CIUDAD DE CHIHUAHUA, CHIH.	<b>ESTIMACIÓN No.</b> 1 (UNO Y FINIQUITO)	
<b>PERIODO:</b> 5 DE ABRIL AL 5 DE MAYO DE 2023		<b>CONTRATO No.:</b> UACH-CCMS-02-2023/AD	<b>RESIDENTE DE OBRA</b> LIC. JOSÉ LUIS FRANCO VILLALOBOS	
<b>FECHA DE ELABORACIÓN:</b> 5 DE MAYO DE 2023		<b>ACEPTO CONTRATISTA:</b> DISEÑO Y CONSTRUCCIONES FRANCO S.A. DE C.V.		

## FOTOS

No.	CONCEPTO
1.02.02	Demolición de muro 20 cm, de espesor, de block de cemento con rompedora neumática , incluye: mano de obra, andamios, herramienta, equipo, maniobras locales, acarreo, limpieza, a nivel de obra terminada y todo lo necesario para su correcta ejecución, P.U.O.T.

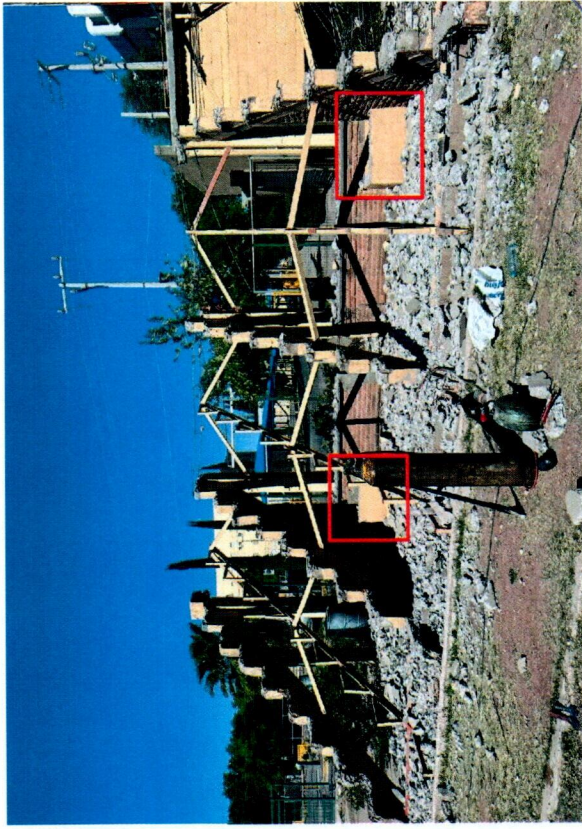

CONTRATISTA

  
 LIC. JOSÉ L. FRANCO V.  
 REPRESENTANTE LEGAL

Vo. Bo.

  
 ING. ISRAEL VILLA TERAN  
 JEFE DE SUPERVISORES

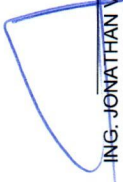

REVISÓ

  
 ING. JONATHAN VILLARREAL  
 SUPERVISOR DE LA U.A.C.H.







 <p>UNIVERSIDAD AUTÓNOMA DE <b>CHIHUAHUA</b> RESIDENCIA DE OBRA</p>		<p><b>OBRA:</b> TRABAJOS REALIZADOS A LA ADECUACIÓN DEL NIDO DE ÁGUILAS CON PRELIMINARES DE DEMOLICIÓN Y RETIRO DE GRADAS. UBICADO EN LA UNIVERSIDAD AUTÓNOMA DE CHIHUAHUA, EN CAMPUS I EN LA CIUDAD DE CHIHUAHUA, CHIH.</p>	<p>ESTIMACION No. 1 (UNO Y FINIQUITO)</p>	
<p><b>PERIODO:</b> 5 DE ABRIL AL 5 DE MAYO DE 2023</p>		<p><b>CONTRATO No.:</b> UACH-CCMS-02-2023/AD</p>	<p><b>RESIDENTE DE OBRA</b> LIC. JOSÉ LUIS FRANCO VILLALOBOS</p>	
<p><b>FECHA DE ELABORACION:</b> 5 DE MAYO DE 2023</p>		<p><b>ACEPTO CONTRATISTA:</b> DISEÑO Y CONSTRUCCIONES FRANCO S.A. DE C.V.</p>		
<b>CROQUIS</b>				

No.	CONCEPTO
1.02.03	Demolición de losa de concreto armado de 10 cm, con rompedora neumática, incluye: equipo de corte, compresor, rompedora, mano de obra, andamios, herramienta, equipo, maniobras locales, acarreo, limpieza, a nivel de obra terminada y todo lo necesario para su correcta ejecución, P.U.O.T.

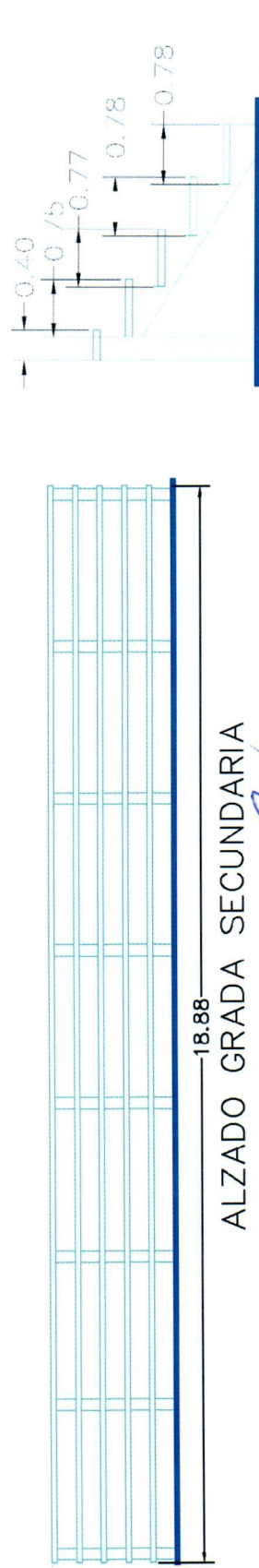
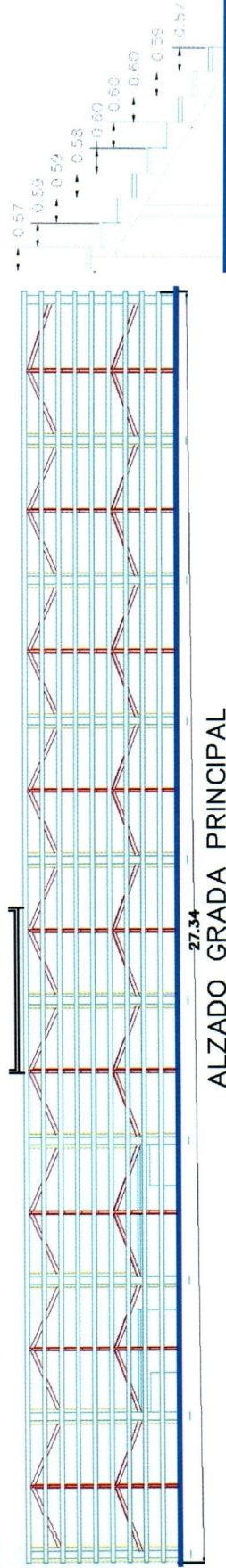

CONTRATISTA

LIC. JOSÉ L. FRANCO V.  
REPRESENTANTE LEGAL



V.o. B.o.

ING. ISRAEL VILLA TERAN  
JEFE DE SUPERVISORES

REVISÓ

ING. JONATHAN VILLARREAL  
SUPERVISOR DE LA U.A.C.H.



 <p>UNIVERSIDAD AUTÓNOMA DE <b>CHIHUAHUA</b> RESIDENCIA DE OBRA</p>		<p><b>OBRA:</b> TRABAJOS REALIZADOS A LA ADECUACIÓN DEL NIDO DE ÁGUILAS CON PRELIMINARES DE DEMOLICIÓN Y RETIRO DE GRADAS. UBICADO EN LA UNIVERSIDAD AUTÓNOMA DE CHIHUAHUA, EN CAMPUS I EN LA CIUDAD DE CHIHUAHUA, CHIH.</p>	<p>ESTIMACION No. 1 (UNO Y FINIQUITO)</p>	 
<p><b>PERIODO:</b> 5 DE ABRIL AL 5 DE MAYO DE 2023</p>	<p><b>CONTRATO No.:</b> UACH-CCMS-02-2023/AD</p>	<p><b>RESIDENTE DE OBRA</b> LIC. JOSÉ LUIS FRANCO VILLALOBOS</p>		
<p><b>FECHA DE ELABORACION:</b> 5 DE MAYO DE 2023</p>	<p><b>ACEPTO CONTRATISTA:</b> DISEÑO Y CONSTRUCCIONES FRANCO S.A. DE C.V.</p>			

## FOTOS

No.	CONCEPTO
1.02.03	Demolición de losa de concreto armado de 10 cm, con rompedora neumática, incluye: equipo de corte, compresor, rompedora, mano de obra, andamios, herramienta, equipo, maniobras locales, acarreo, limpieza, a nivel de obra terminada y todo lo necesario para su correcta ejecución, P.U.O.T.

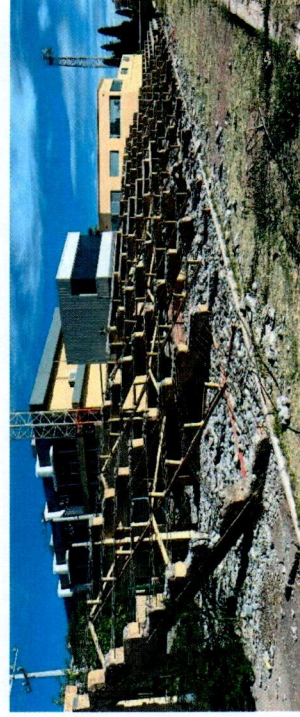
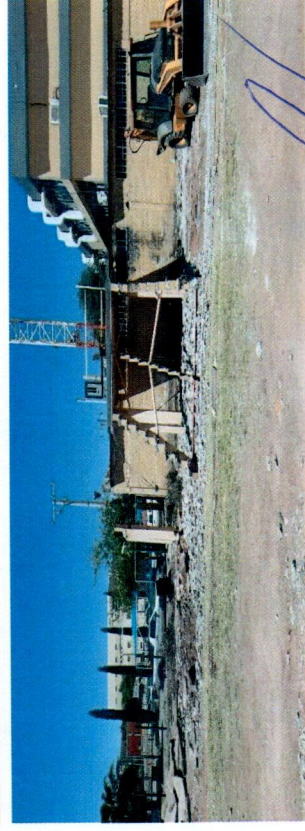

CONTRATISTA

Vo/Bo.

REVISÓ



LIC. JOSÉ L. FRANCO V.  
REPRESENTANTE LEGAL

ING. ISRAEL VILLA TERAN  
JEFE DE SUPERVISORES

ING. JONATHAN VILLARREAL  
SUPERVISOR DE LA U.A.C.H.





 <p>UNIVERSIDAD AUTÓNOMA DE CHIHUAHUA RESIDENCIA DE OBRA</p>		<p>OBRA:</p> <p>TRABAJOS REALIZADOS A LA ADECUACIÓN DEL NIDO DE ÁGUILAS CON PRELIMINARES DE DEMOLICIÓN Y RETIRO DE GRADAS. UBICADO EN LA UNIVERSIDAD AUTÓNOMA DE CHIHUAHUA, EN CAMPUS I EN LA CIUDAD DE CHIHUAHUA, CHIH.</p>		<p>ESTIMACION No.</p> <p>1 (UNO Y FINIQUITO)</p>			
<p>PERIODO:</p> <p>5 DE ABRIL AL 5 DE MAYO DE 2023</p>		<p>CONTRATO No.:</p> <p>UACH-CCMS-02-2023/AD</p>		<p>RESIDENTE DE OBRA</p> <p>LIC. JOSÉ LUIS FRANCO VILLALOBOS</p>			
<p>FECHA DE ELABORACION:</p> <p>5 DE MAYO DE 2023</p>		<p>ACEPTO CONTRATISTA:</p> <p>DISEÑO Y CONSTRUCCIONES FRANCO S.A. DE C.V.</p>					
<b>CROQUIS</b>							

No.	CONCEPTO
1.02.04	Demolición de trabe de concreto armado de 17x26 cm. con rompedora neumática, incluye: equipo de corte, mano de obra, andamios, herramienta, equipo, maniobras locales, acarreo, limpieza, a nivel de obra terminada y todo lo necesario para su correcta ejecución, P.U. O.T.

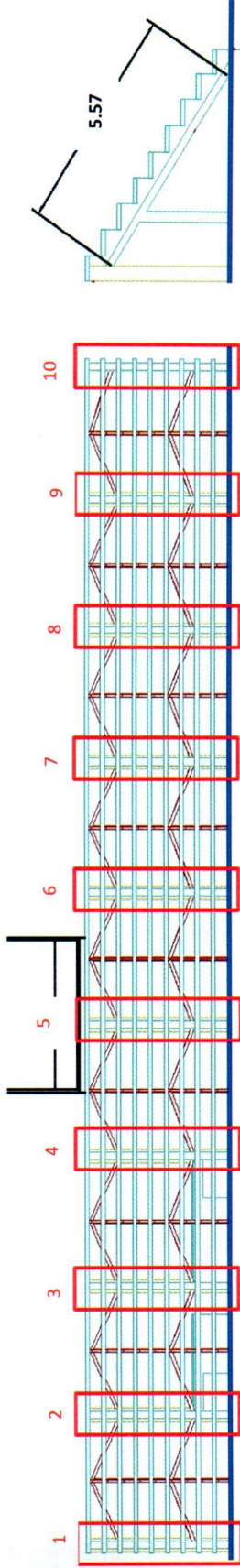

ALZADO GRADA PRINCIPAL

CONTRATISTA

LIC. JOSÉ L. FRANCO V.  
REPRESENTANTE LEGAL



No. Bo.

ING. ISRAEL VILLA TERAN  
JEFE DE SUPERVISORES

REVISÓ

ING. JONATHAN VILLARREAL  
SUPERVISOR DE LA U.A.C.H.



 <p>UNIVERSIDAD AUTÓNOMA DE CHIHUAHUA RESIDENCIA DE OBRA</p>		<p>OBRA:</p> <p>TRABAJOS REALIZADOS A LA ADECUACIÓN DEL NIDO DE ÁGUILAS CON PRELIMINARES DE DEMOLICIÓN Y RETIRO DE GRADAS, UBICADO EN LA UNIVERSIDAD AUTÓNOMA DE CHIHUAHUA, EN CAMPUS I EN LA CIUDAD DE CHIHUAHUA, CHIH.</p>	<p>ESTIMACION No.</p> <p>1 (UNO Y FINIQUITO)</p>	
<p>PERIODO:</p> <p>5 DE ABRIL AL 5 DE MAYO DE 2023</p>		<p>CONTRATO No.:</p> <p>UACH-CCMS-02-2023/AD</p>	<p>RESIDENTE DE OBRA</p> <p>LIC. JOSÉ LUIS FRANCO VILLALOBOS</p>	
<p>FECHA DE ELABORACION:</p> <p>5 DE MAYO DE 2023</p>		<p>ACEPTO CONTRATISTA:</p> <p>DISEÑO Y CONSTRUCCIONES FRANCO S.A. DE C.V.</p>		

## FOTOS

No.	CONCEPTO
1.02.04	Demolición de trabe de concreto armado de 17x26 cm. con rompedora neumática, incluye: equipo de corte, mano de obra, andamios, herramienta, equipo, maniobras locales, acarreo, limpieza, a nivel de obra terminada y todo lo necesario para su correcta ejecución, P.U. O.T.

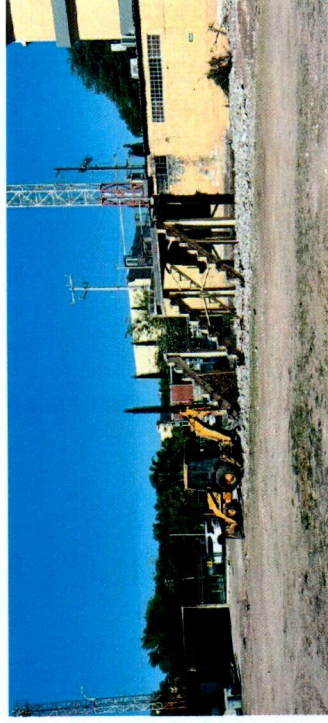
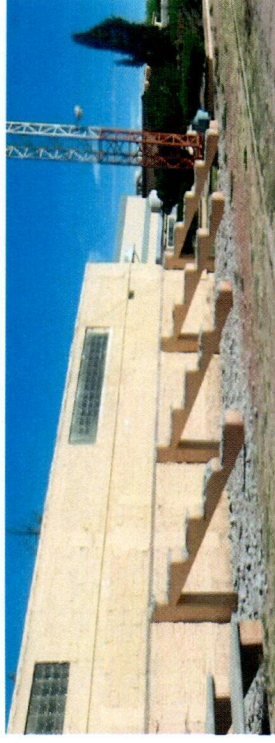

CONTRATISTA

LIC. JOSÉ L. FRANCO V.  
REPRESENTANTE LEGAL

V.o. Bo.

ING. ISRAEL VILLA TERAN  
JEFE DE SUPERVISORES



REVISÓ

ING. JONATHAN VILLARREAL  
SUPERVISOR DE LA U.A.C.H.







 <p>UNIVERSIDAD AUTÓNOMA DE CHIHUAHUA RESIDENCIA DE OBRA</p>		<p>OBRA: TRABAJOS REALIZADOS A LA ADECUACIÓN DEL NIDO DE ÁGUILAS CON PRELIMINARES DE DEMOLICIÓN Y RETIRO DE GRADAS, UBICADO EN LA UNIVERSIDAD AUTÓNOMA DE CHIHUAHUA, EN CAMPUS I EN LA CIUDAD DE CHIHUAHUA, CHIH.</p>		<p>ESTIMACION No. 1 (UNO Y FINIQUITO)</p>			
<p>PERIODO: 5 DE ABRIL AL 5 DE MAYO DE 2023</p>		<p>CONTRATO No.: UACH-CCMS-02-2023/AD</p>		<p>RESIDENTE DE OBRA LIC. JOSÉ LUIS FRANCO VILLALOBOS</p>			
<p>FECHA DE ELABORACION: 5 DE MAYO DE 2023</p>		<p>ACEPTO CONTRATISTA: DISEÑO Y CONSTRUCCIONES FRANCO S.A. DE C.V.</p>					
<b>CROQUIS</b>							

No.	CONCEPTO
1.02.05	Demolición de trabe de concreto armado de 15x20 cm. con rompedora neumática, incluye: equipo de corte, mano de obra, andamios, herramienta, equipo, maniobras locales, acarreos, limpieza, a nivel de obra terminada y todo lo necesario para su correcta ejecución, P.U.O.T.

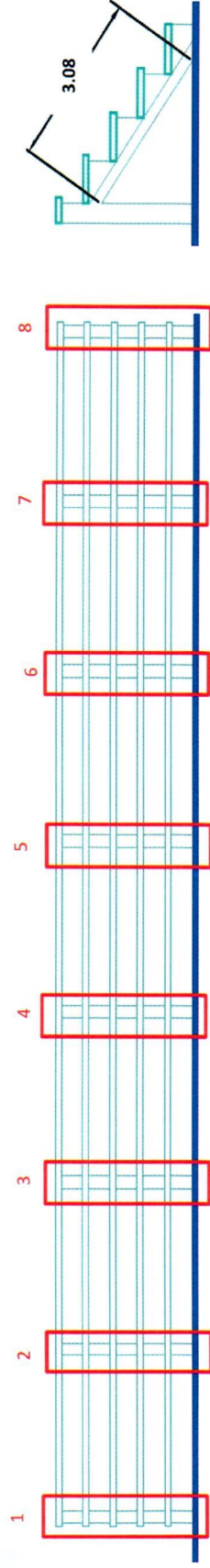

## ALZADO GRADA SECUNDARIA

CONTRATISTA



LIC. JOSÉ L. FRANCO V.  
REPRESENTANTE LEGAL

V.o. B.o.

ING. ISRAEL VILLA TERAN  
JEFE DE SUPERVISORES

REVISÓ

ING. JONATHAN VILLARREAL  
SUPERVISOR DE LA U.A.C.H.

 <b>UNIVERSIDAD AUTÓNOMA DE CHIHUAHUA</b> RESIDENCIA DE OBRA		 <b>2023</b> SIN VIOLENCIA UNO DE NOSOTROS	ESTIMACION No. 1 (UNO Y FINIQUITO)
OBRA: TRABAJOS REALIZADOS A LA ADECUACIÓN DEL NIDO DE ÁGUILAS CON PRELIMINARES DE DEMOLICIÓN Y RETIRO DE GRADAS, UBICADO EN LA UNIVERSIDAD AUTÓNOMA DE CHIHUAHUA, EN CAMPUS I EN LA CIUDAD DE CHIHUAHUA, CHIH.		CONTRATO No.: UACH-CCMS-02-2023/AD	
PERIODO: 5 DE ABRIL AL 5 DE MAYO DE 2023		RESIDENTE DE OBRA LIC. JOSÉ LUIS FRANCO VILLALOBOS	
FECHA DE ELABORACION: 5 DE MAYO DE 2023		ACEPTO CONTRATISTA: DISEÑO Y CONSTRUCCIONES FRANCO S.A. DE C.V.	

## FOTOS

No.	CONCEPTO
1.02.05	Demolición de trabe de concreto armado de 15x20 cm. con rompedora neumática. incluye: equipo de corte, mano de obra, andamios, herramienta, equipo, maniobras locales, acarreo, limpieza, a nivel de obra terminada y todo lo necesario para su correcta ejecución, P.U.O.T.

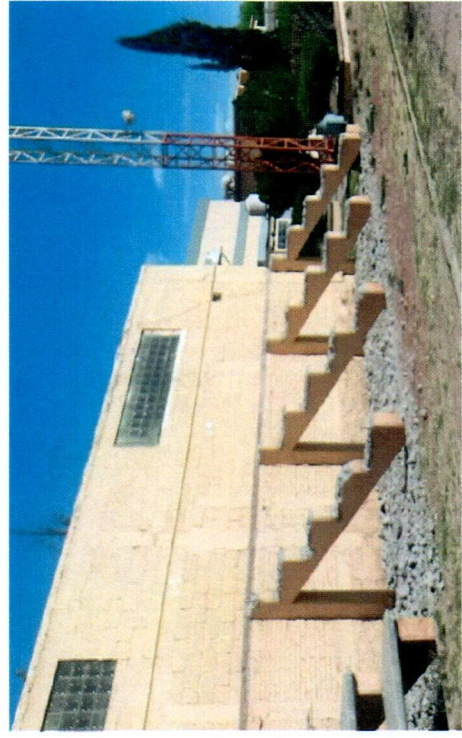

CONTRATISTA

LIC. JOSÉ L. FRANCO V.  
 REPRESENTANTE LEGAL

V.o. Bb.

ING. ISRAEL VILLA TERAN  
 JEFE DE SUPERVISORES



REVISÓ

ING. JONATHAN VILLARREAL  
 SUPERVISOR DE LA U.A.C.H.







 <p>UNIVERSIDAD AUTÓNOMA DE <b>CHIHUAHUA</b> RESIDENCIA DE OBRA</p>	<p>OBRA:</p> <p>TRABAJOS REALIZADOS A LA ADECUACIÓN DEL NIDO DE ÁGUILAS CON PRELIMINARES DE DEMOLICIÓN Y RETIRO DE GRADAS, UBICADO EN LA UNIVERSIDAD AUTÓNOMA DE CHIHUAHUA, EN CAMPUS I EN LA CIUDAD DE CHIHUAHUA, CHIH.</p>	<p>ESTIMACION No.</p> <p>1 (UNO Y FINIQUITO)</p>	
	<p>PERIODO:</p> <p>5 DE ABRIL AL 5 DE MAYO DE 2023</p> <p>FECHA DE ELABORACION:</p> <p>5 DE MAYO DE 2023</p>	<p>CONTRATO No.:</p> <p>UACH-CCMS-02-2023/AD</p> <p>ACEPTO CONTRATISTA:</p> <p>DISEÑO Y CONSTRUCCIONES FRANCO S.A. DE C.V.</p>	<p>RESIDENTE DE OBRA</p> <p>LIC. JOSÉ LUIS FRANCO VILLALOBOS</p>

## CROQUIS

No.	CONCEPTO
1.02.06	Demolición de columna de concreto armado de 34 x 31 cm, con rompedora neumática, incluye: equipo de corte, rompedora, mano de obra, andamios, herramienta, equipo, maniobras locales, acarreo, limpieza, a nivel de obra terminada y todo lo necesario para su correcta ejecución, P.U.O.T.

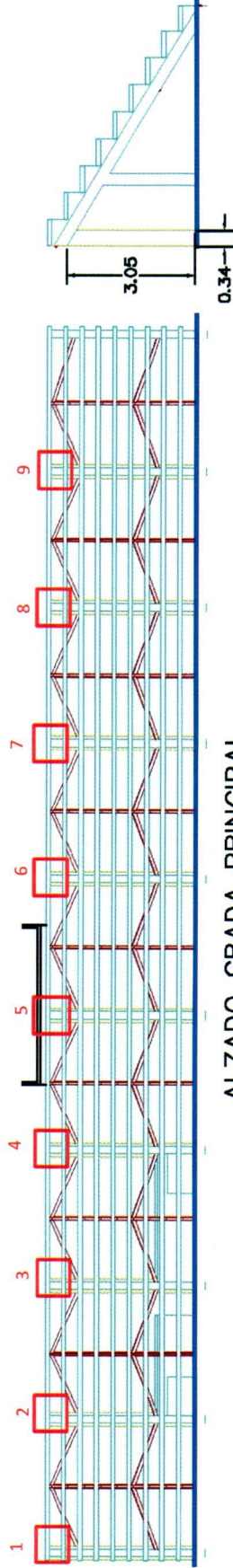

ALZADO GRADA PRINCIPAL

CONTRATISTA:

LIC. JOSÉ L. FRANCO V.  
REPRESENTANTE LEGAL

Vc. Bc.

ING. ISRAEL VILLA TERAN  
JEFE DE SUPERVISORES

REVISÓ

ING. JONATHAN VILLARREAL  
SUPERVISOR DE LA U.A.C.H.





 <b>UNIVERSIDAD AUTÓNOMA DE CHIHUAHUA</b> RESIDENCIA DE OBRA	<b>OBRA:</b> TRABAJOS REALIZADOS A LA ADECUACIÓN DEL NIDO DE ÁGUILAS CON PRELIMINARES DE DEMOLICIÓN Y RETIRO DE GRADAS. UBICADO EN LA UNIVERSIDAD AUTÓNOMA DE CHIHUAHUA, EN CAMPUS I EN LA CIUDAD DE CHIHUAHUA, CHIH.	<b>ESTIMACION No.</b> 1 (UNO Y FINIQUITO)
	<b>PERIODO:</b> 5 DE ABRIL AL 5 DE MAYO DE 2023	<b>CONTRATO No.:</b> UACH-CCMS-02-2023/AD
<b>FECHA DE ELABORACIÓN:</b> 5 DE MAYO DE 2023		<b>ACEPTO CONTRATISTA:</b> DISEÑO Y CONSTRUCCIONES FRANCO S.A. DE C.V.

### FOTOS

No.	CONCEPTO
1.02.06	Demolición de columna de concreto armado de 34 x 31 cm, con rompedora neumática, incluye: equipo de corte, rompedora, mano de obra, andamios, herramienta, equipo, maniobras locales, acarreo, limpieza, a nivel de obra terminada y todo lo necesario para su correcta ejecución, P.U.O.T.



CONTRATISTA



LIC. JOSÉ L. FRANCO V.  
REPRESENTANTE LEGAL

Yo. Bc.



ING. ISRAEL VILLA TERAN  
JEFE DE SUPERVISORES

REVISÓ





ING. JONATHAN VILLARREAL  
SUPERVISOR DE LA U.A.C.H.







 <p>UNIVERSIDAD AUTÓNOMA DE <b>CHIHUAHUA</b> RESIDENCIA DE OBRA</p>		<p><b>OBRA:</b> TRABAJOS REALIZADOS A LA ADECUACIÓN DEL NIDO DE ÁGUILAS CON PRELIMINARES DE DEMOLICIÓN Y RETIRO DE GRADAS. UBICADO EN LA UNIVERSIDAD AUTÓNOMA DE CHIHUAHUA, EN CAMPUS I EN LA CIUDAD DE CHIHUAHUA, CHIH.</p>	<p>ESTIMACION No. 1 (UNO Y FINIQUITO)</p>	
<p><b>PERIODO:</b> 5 DE ABRIL AL 5 DE MAYO DE 2023</p>		<p><b>CONTRATO No.:</b> UACH-CCMS-02-2023/AD</p>	<p><b>RESIDENTE DE OBRA</b> LIC. JOSÉ LUIS FRANCO VILLALOBOS</p>	
<p><b>FECHA DE ELABORACION:</b> 5 DE MAYO DE 2023</p>		<p><b>ACEPTO CONTRATISTA:</b> DISEÑO Y CONSTRUCCIONES FRANCO S.A. DE C.V.</p>		
<b>CROQUIS</b>				

No.	CONCEPTO
1.02.07	Demolición de columna de concreto armado de 17 x 26 cm, con rompedora neumática, incluye: equipo de corte, rompedora, mano de obra, andamios, herramienta, equipo, maniobras locales, acarreo, limpieza, a nivel de obra terminada y todo lo necesario para su correcta ejecución, P.U.O.T.

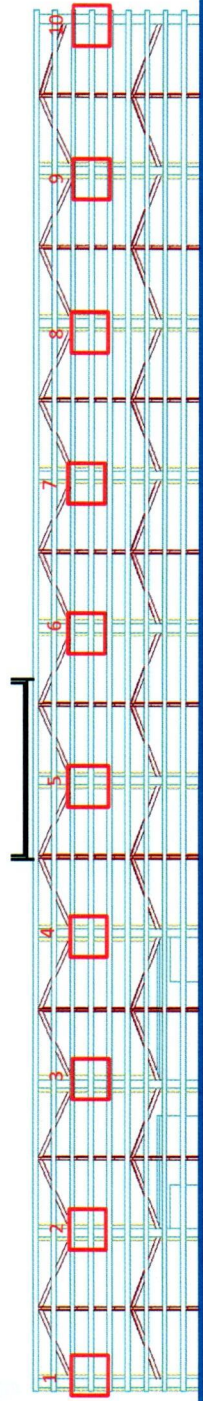

ALZADO GRADA PRINCIPAL

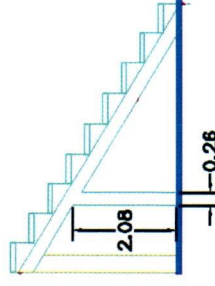

CONTRATISTA

LIC. JOSÉ L. FRANCO V.  
REPRESENTANTE LEGAL



Vp. Bo.

ING. ISRAEL VILLA TERAN  
JEFE DE SUPERVISORES

REVISÓ

ING. JONATHAN VILLARREAL  
SUPERVISOR DE LA U.A.C.H.



 <b>UNIVERSIDAD AUTÓNOMA DE CHIHUAHUA</b> RESIDENCIA DE OBRA		<b>2023</b> SIN VIOLENCIA EN LAS ESCUELAS	
<b>OBRA:</b> TRABAJOS REALIZADOS A LA ADECUACIÓN DEL NIDO DE ÁGUILAS CON PRELIMINARES DE DEMOLICIÓN Y RETIRO DE GRADAS. UBICADO EN LA UNIVERSIDAD AUTÓNOMA DE CHIHUAHUA, EN CAMPUS I EN LA CIUDAD DE CHIHUAHUA, CHIH.		<b>ESTIMACION No.</b> 1 (UNO Y FINIQUITO)	
<b>PERIODO:</b> 5 DE ABRIL AL 5 DE MAYO DE 2023		<b>CONTRATO No.:</b> UACH-CCMS-02-2023/AD	<b>RESIDENTE DE OBRA</b> LIC. JOSÉ LUIS FRANCO VILLALOBOS
<b>FECHA DE ELABORACION:</b> 5 DE MAYO DE 2023		<b>ACEPTO CONTRATISTA:</b> DISEÑO Y CONSTRUCCIONES FRANCO S.A. DE C.V.	

## FOTOS

No.	CONCEPTO
1.02.07	Demolición de columna de concreto armado de 17 x 26 cm, con rompedora neumática, incluye: equipo de corte, rompedora, mano de obra, andamios, herramienta, equipo, maniobras locales, acarreo, limpieza, a nivel de obra terminada y todo lo necesario para su correcta ejecución, P.U.O.T.

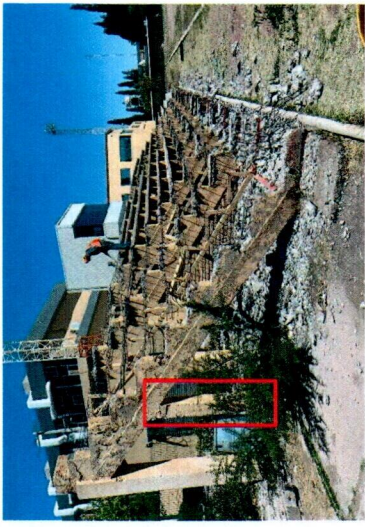
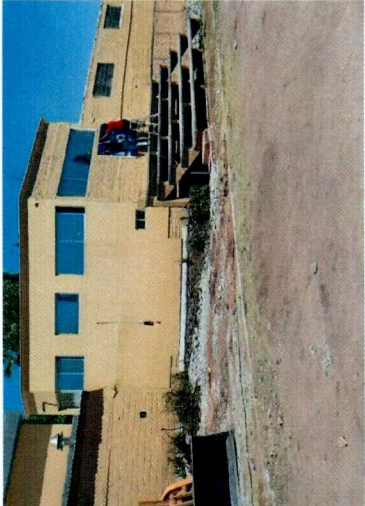

CONTRATISTA

LIC. JOSÉ L. FRANCO V.  
 REPRESENTANTE LEGAL

Vp. Bo.



ING. ISRAEL VILLA TERAN  
 JEFE DE SUPERVISORES

REVISÓ

ING. JONATHAN VILLARREAL  
 SUPERVISOR DE LA U.A.C.H.





 <p>UNIVERSIDAD AUTÓNOMA DE CHIHUAHUA RESIDENCIA DE OBRA</p>		<p>OBRA:</p> <p>TRABAJOS REALIZADOS A LA ADECUACIÓN DEL NIDO DE ÁGUILAS CON PRELIMINARES DE DEMOLICIÓN Y RETIRO DE GRADAS. UBICADO EN LA UNIVERSIDAD AUTÓNOMA DE CHIHUAHUA, EN CAMPUS I EN LA CIUDAD DE CHIHUAHUA, CHIH.</p>		<p>ESTIMACION No.</p> <p>1 (UNO Y FINIQUITO)</p>		 <p>RESIDENTE DE OBRA</p> <p>LIC. JOSÉ LUIS FRANCO VILLALOBOS</p>	
<p>PERIODO:</p> <p>5 DE ABRIL AL 5 DE MAYO DE 2023</p>		<p>CONTRATO No.:</p> <p>UACH-CCMS-02-2023/AD</p>		<p>ACEPTO CONTRATISTA:</p> <p>DISEÑO Y CONSTRUCCIONES FRANCO S.A. DE C.V.</p>		<p>FECHA DE ELABORACION:</p> <p>5 DE MAYO DE 2023</p>	

## CROQUIS

No.	CONCEPTO
1.02.08	Demolición de columna de concreto armado de 20 x 25 cm, con rompedora neumática, incluye: equipo de corte, rompedora, mano de obra, andamios, herramienta, equipo, maniobras locales, acarreo, limpieza, a nivel de obra terminada y todo lo necesario para su correcta ejecución, P.U.O.T.

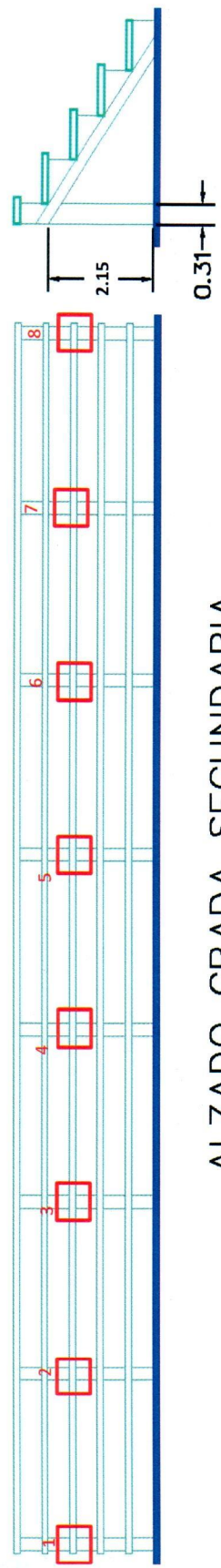

ALZADO GRADA SECUNDARIA

CONTRATISTA

LIC. JOSÉ L. FRANCO V.  
REPRESENTANTE LEGAL

Vo. Bb.

ING. ISRAEL VILLA TERAN  
JEFE DE SUPERVISORES

REVISÓ

ING. JONATHAN VILLARREAL  
SUPERVISOR DE LA U.A.C.H.





ESTIMACION No.  
1 (UNO Y FINIQUITO)

OBRAS UN  
**2023**  
SIN VIOLENCIA  
EN LA ESCUELA

uach

OBRA:  
TRABAJOS REALIZADOS A LA ADECUACIÓN DEL NIDO DE ÁGUILAS CON PRELIMINARES DE DEMOLICIÓN Y RETIRO DE GRADAS, UBICADO EN LA UNIVERSIDAD AUTÓNOMA DE CHIHUAHUA, EN CAMPUS I EN LA CIUDAD DE CHIHUAHUA, CHIH.

PERIODO:  
5 DE ABRIL AL 5 DE MAYO DE 2023

CONTRATO No.:  
UACH-CCMS-02-2023/AD

FECHA DE ELABORACION:  
5 DE MAYO DE 2023

RESIDENCIA DE OBRA

RESIDENTE DE OBRA  
LIC. JOSÉ LUIS FRANCO VILLALOBOS

ACEPTO CONTRATISTA:  
DISEÑO Y CONSTRUCCIONES FRANCO S.A. DE C.V.

**FOTOS**

No.	CONCEPTO
1.02.08	Demolición de columna de concreto armado de 20 x 25 cm, con rompedora neumática, incluye: equipo de corte, rompedora, mano de obra, andamios, herramienta, equipo, maniobras locales, acarreo, limpieza, a nivel de obra terminada y todo lo necesario para su correcta ejecución, P.U.O.T.



CONTRATISTA

LIC. JOSÉ L. FRANCO V.  
REPRESENTANTE LEGAL

Vc. Bc.

ING. ISRAEL VILLA TERAN  
JEFE DE SUPERVISORES

REVISÓ

ING. JONATHAN WILARREAL  
SUPERVISOR DE LA U.A.C.H.







	<b>OBRA:</b> TRABAJOS REALIZADOS A LA ADECUACIÓN DEL NIDO DE ÁGUILAS CON PRELIMINARES DE DEMOLICIÓN Y RETIRO DE GRADAS, UBICADO EN LA UNIVERSIDAD AUTÓNOMA DE CHIHUAHUA, EN CAMPUS I EN LA CIUDAD DE CHIHUAHUA, CHIH.	<b>ESTIMACION No.</b> 1 (UNO Y FINIQUITO)
<b>PERIODO:</b> 5 DE ABRIL AL 5 DE MAYO DE 2023	<b>CONTRATO No.:</b> UACH-CCMS-02-2023/AD	<b>RESIDENTE DE OBRA</b> LIC. JOSÉ LUIS FRANCO VILLALOBOS
<b>FECHA DE ELABORACION:</b> 5 DE MAYO DE 2023	<b>ACEPTO CONTRATISTA:</b> DISEÑO Y CONSTRUCCIONES FRANCO S.A. DE C.V.	<b>RESIDENCIA DE OBRA</b> LIC. JOSÉ LUIS FRANCO VILLALOBOS

## CROQUIS

No.	CONCEPTO
1.02.09	Demolición de muro de concreto (enrrece en traves), de espesor con rompedora neumática, incluye: equipo de corte, mano de obra, andamios, herramienta, equipo, maniobras locales, acarreo, limpieza, a nivel de obra terminada y todo lo necesario para su correcta ejecución, P.U.O.T.

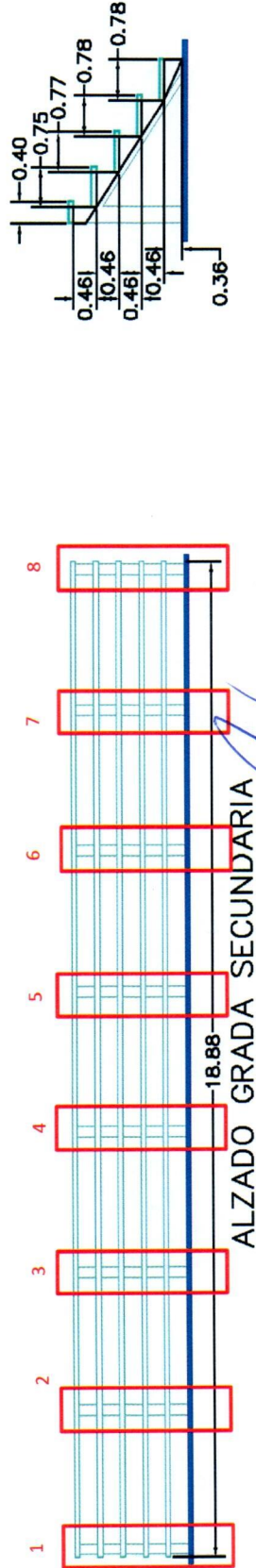
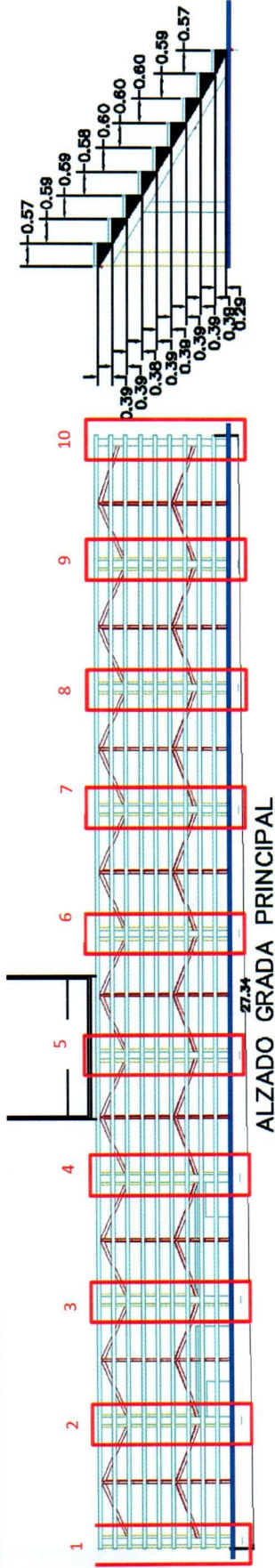

CONTRATISTA

LIC. JOSÉ L. FRANCO V.  
 REPRESENTANTE LEGAL



Vd. Bo.

ING. ISRAEL VILLA TERAN  
 JEFE DE SUPERVISORES

REVISÓ

ING. JONATHAN VILLARREAL  
 SUPERVISOR DE LA U.A.C.H.



 <p>UNIVERSIDAD AUTÓNOMA DE <b>CHIHUAHUA</b> RESIDENCIA DE OBRA</p>		<p><b>OBRA:</b> TRABAJOS REALIZADOS A LA ADECUACIÓN DEL NIDO DE ÁGUILAS CON PRELIMINARES DE DEMOLICIÓN Y RETIRO DE GRADAS, UBICADO EN LA UNIVERSIDAD AUTÓNOMA DE CHIHUAHUA, EN CAMPUS I EN LA CIUDAD DE CHIHUAHUA, CHIH.</p>	<p>ESTIMACION No. 1 (UNO Y FINIQUITO)</p>	
<p><b>PERIODO:</b> 5 DE ABRIL AL 5 DE MAYO DE 2023</p>	<p><b>CONTRATO No.:</b> UACH-CCMS-02-2023/AD</p>	<p>RESIDENTE DE OBRA LIC. JOSÉ LUIS FRANCO VILLALOBOS</p>		
<p><b>FECHA DE ELABORACIÓN:</b> 5 DE MAYO DE 2023</p>	<p><b>ACEPTO CONTRATISTA:</b> DISEÑO Y CONSTRUCCIONES FRANCO S.A. DE C.V.</p>	<p><b>FOTOS</b></p>		

No.	CONCEPTO
1.02.09	Demolición de muro de concreto (enrrace en traves), de espesor con rompedora neumática, incluye: equipo de corte, mano de obra, andamios, herramienta, equipo, maniobras locales, acarreo, limpieza, a nivel de obra terminada y todo lo necesario para su correcta ejecución, P.U.O.T.

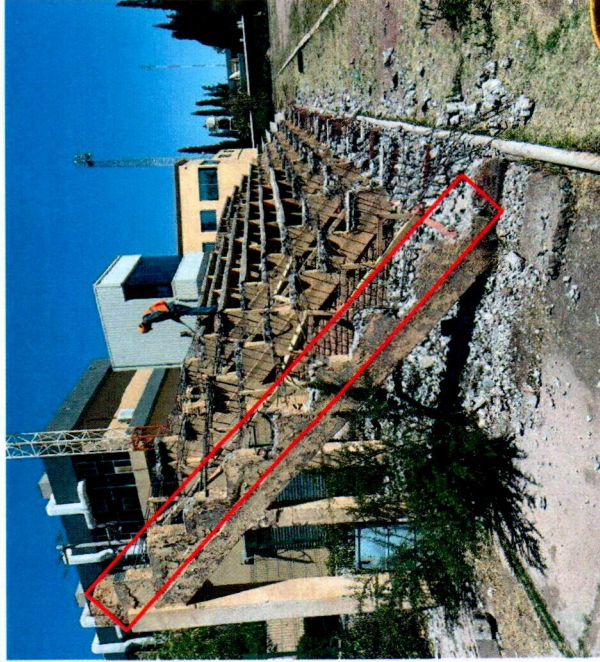

CONTRATISTA

LIC. JOSÉ L. FRANCO V.  
REPRESENTANTE LEGAL

V.o. B.o.

ING. ISRAEL VILLA TERAN  
JEFE DE SUPERVISORES



REVISÓ

ING. JONATHAN VILLARREAL  
SUPERVISOR DE LA U.A.C.H.









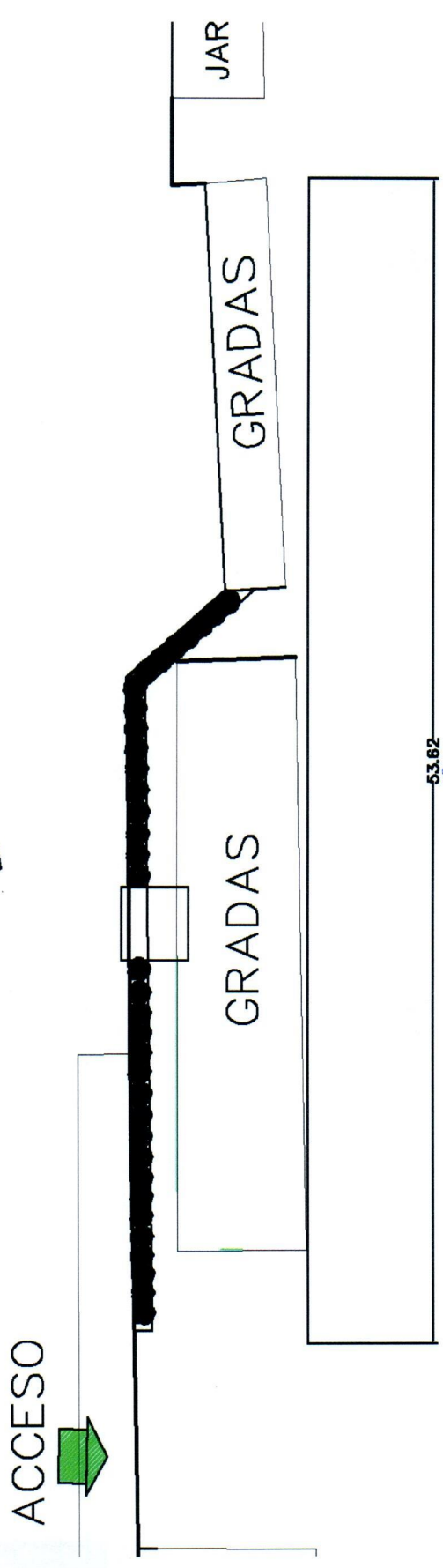

 <p>UNIVERSIDAD AUTÓNOMA DE CHIHUAHUA RESIDENCIA DE OBRA</p>		<p>OBRA: TRABAJOS REALIZADOS A LA ADECUACIÓN DEL NIDO DE ÁGUILAS CON PRELIMINARES DE DEMOLICIÓN Y RETIRO DE GRADAS. UBICADO EN LA UNIVERSIDAD AUTÓNOMA DE CHIHUAHUA, EN CAMPUS I EN LA CIUDAD DE CHIHUAHUA, CHIH.</p>	<p>ESTIMACION No. 1 (UNO Y FINIQUITO)</p>	
<p>PERIODO: 5 DE ABRIL AL 5 DE MAYO DE 2023</p>	<p>CONTRATO No.: UACH-CCMS-02-2023/AD</p>	<p>RESIDENTE DE OBRA LIC. JOSÉ LUIS FRANCO VILLALOBOS</p>		
<p>FECHA DE ELABORACION: 5 DE MAYO DE 2023</p>	<p>ACEPTO CONTRATISTA: DISEÑO Y CONSTRUCCIONES FRANCO S.A. DE C.V.</p>			
<b>CROQUIS</b>				

No.	CONCEPTO
1.02.10	Demolición de guarnición de 15x20x40 cm., de concreto simple, con rompedora neumática, incluye: extracción de paedería, mano de obra, herramienta, equipo, maniobras locales, acarreo, limpieza, a nivel de obra terminada y todo lo necesario para su correcta ejecución, P.U.O.T.

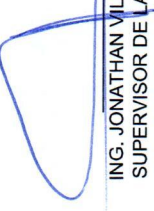

CONTRATISTA   
LIC. JOSÉ L. FRANCO V.  
REPRESENTANTE LEGAL

REVISÓ   
ING. JONATHAN VILLARREAL  
SUPERVISOR DE LA U.A.C.H.

 <p>UNIVERSIDAD AUTÓNOMA DE <b>CHIHUAHUA</b> RESIDENCIA DE OBRA</p>		<p><b>OBRA:</b> TRABAJOS REALIZADOS A LA ADECUACIÓN DEL NIDO DE ÁGUILAS CON PRELIMINARES DE DEMOLICIÓN Y RETIRO DE GRADAS. UBICADO EN LA UNIVERSIDAD AUTÓNOMA DE CHIHUAHUA, EN CAMPUS I EN LA CIUDAD DE CHIHUAHUA, CHIH.</p>	<p>ESTIMACION No. 1 (UNO Y FINIQUITO)</p>	
<p><b>PERIODO:</b> 5 DE ABRIL AL 5 DE MAYO DE 2023</p>		<p><b>CONTRATO No.:</b> UACH-CCMS-02-2023/AD</p>	<p><b>RESIDENTE DE OBRA</b> LIC. JOSÉ LUIS FRANCO VILLALOBOS</p>	
<p><b>FECHA DE ELABORACION:</b> 5 DE MAYO DE 2023</p>		<p><b>ACEPTO CONTRATISTA:</b> DISEÑO Y CONSTRUCCIONES FRANCO S.A. DE C.V.</p>		

## FOTOS

No.	CONCEPTO
1.02.10	Demolición de guarnición de 15x20x40 cm., de concreto simple, con rompedora neumática, incluye: extracción de padecería, mano de obra, herramienta, equipo, maniobras locales, acarreo, limpieza, a nivel de obra terminada y todo lo necesario para su correcta ejecución, P.U.O.T.

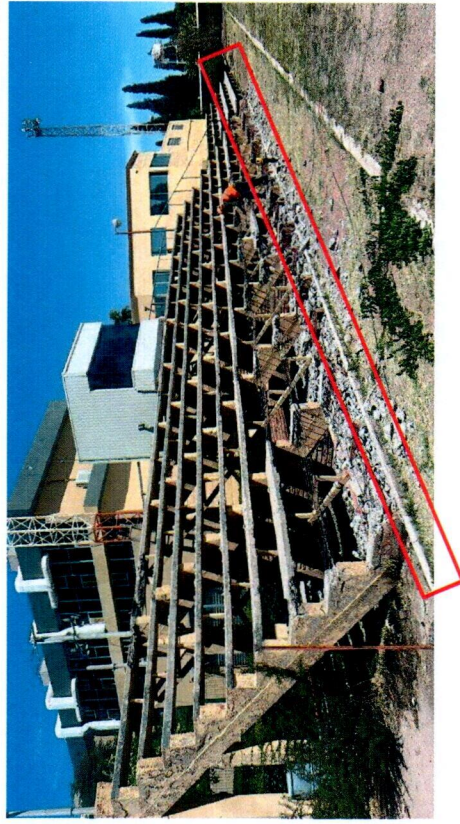
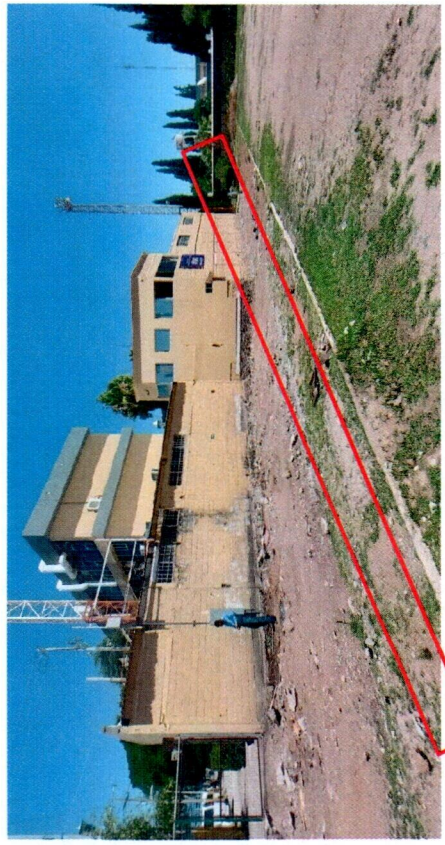



CONTRATISTA  
  
 LIC. JOSÉ L. FRANCO V.  
 REPRESENTANTE LEGAL

Vo. Bo.  
  
 ING. ISRAEL VILLA TERAN  
 JEFE DE SUPERVISORES

REVISÓ  
  
 ING. JONATHAN VILLARREAL  
 SUPERVISOR DE LA U.A.C.H.





 <p>UNIVERSIDAD AUTÓNOMA DE <b>CHIHUAHUA</b> RESIDENCIA DE OBRA</p>		<p><b>OBRA:</b> TRABAJOS REALIZADOS A LA ADECUACIÓN DEL NIDO DE ÁGUILAS CON PRELIMINARES DE DEMOLICIÓN Y RETIRO DE GRADAS. UBICADO EN LA UNIVERSIDAD AUTÓNOMA DE CHIHUAHUA, EN CAMPUS I EN LA CIUDAD DE CHIHUAHUA, CHIH.</p>	<p>ESTIMACION No. 1 (UNO Y FINIQUITO)</p>	
<p><b>PERIODO:</b> 5 DE ABRIL AL 5 DE MAYO DE 2023</p>		<p><b>CONTRATO No.:</b> UACH-CCMS-02-2023/AD</p>	<p><b>RESIDENTE DE OBRA</b> LIC. JOSÉ LUIS FRANCO VILLALOBOS</p>	
<p><b>FECHA DE ELABORACION:</b> 5 DE MAYO DE 2023</p>		<p><b>ACEPTO CONTRATISTA:</b> DISEÑO Y CONSTRUCCIONES FRANCO S.A. DE C.V.</p>		
<b>CROQUIS</b>				

No.	CONCEPTO
1.03.01	Desmontaje de cristales de cancelería de aluminio en interiores ( con recuperacion), incluye: acarreo hasta el almacén de la obra, limpieza de los perfiles, mano de obra, herramienta, equipo, maniobras locales, acarreo, limpieza, a nivel de obra terminada y todo lo necesario para su correcta ejecución, P.U.O.T.

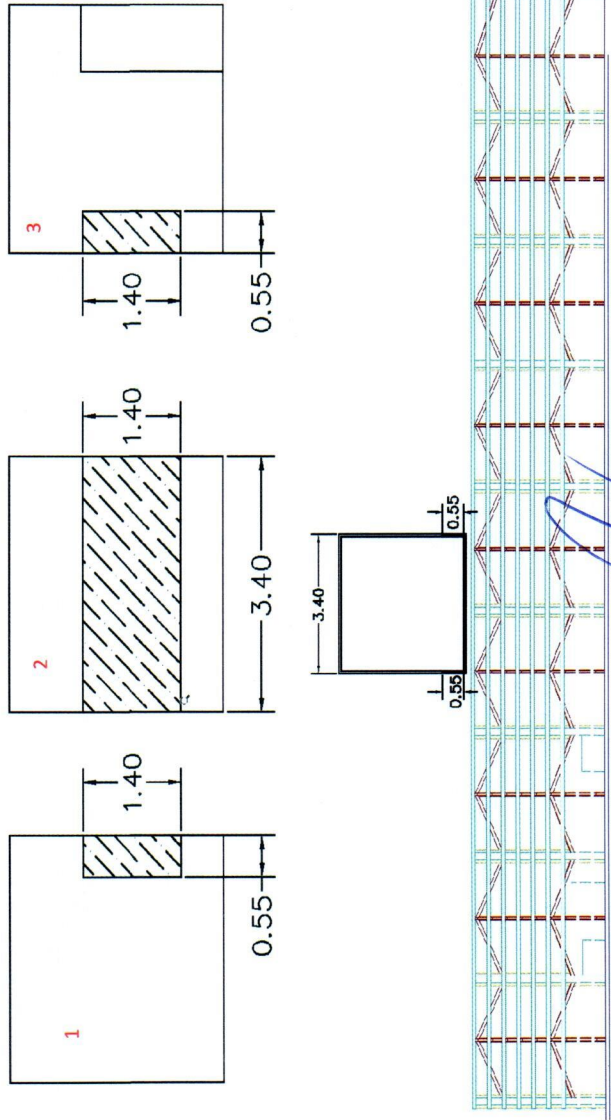

CONTRATISTA

  
LIC. JOSÉ L. FRANCO V.  
REPRESENTANTE LEGAL

Vo. Bo.

  
ING. ISRAEL VILLA TERAN  
JEFE DE SUPERVISORES

REVISÓ

  
ING. JONATHAN VILLARREAL  
SUPERVISOR DE LA U.A.C.H.





 <b>UNIVERSIDAD AUTÓNOMA DE CHIHUAHUA</b> <b>RESIDENCIA DE OBRA</b>	<b>OBRA:</b> TRABAJOS REALIZADOS A LA ADECUACIÓN DEL NIDO DE ÁGUILAS CON PRELIMINARES DE DEMOLICIÓN Y RETIRO DE GRADAS. UBICADO EN LA UNIVERSIDAD AUTÓNOMA DE CHIHUAHUA, EN CAMPUS I EN LA CIUDAD DE CHIHUAHUA, CHIH.	<b>ESTIMACION No.</b> 1 (UNO Y FINIQUITO)
	<b>PERIODO:</b> 5 DE ABRIL AL 5 DE MAYO DE 2023	<b>CONTRATO No.:</b> UACH-CCMS-02-2023/AD
<b>FECHA DE ELABORACION:</b> 5 DE MAYO DE 2023	<b>ACEPTO CONTRATISTA:</b> DISEÑO Y CONSTRUCCIONES FRANCO S.A. DE C.V.	

### FOTOS

No.	CONCEPTO
1.03.01	Desmontaje de cristales de cancelería de aluminio en interiores ( con recuperacion), incluye: acarreo hasta el almacén de la obra, limpieza de los perfiles, mano de obra, herramienta, equipo, maniobras locales, acarreo, limpieza, a nivel de obra terminada y todo lo necesario para su correcta ejecución, P.U.O.T.

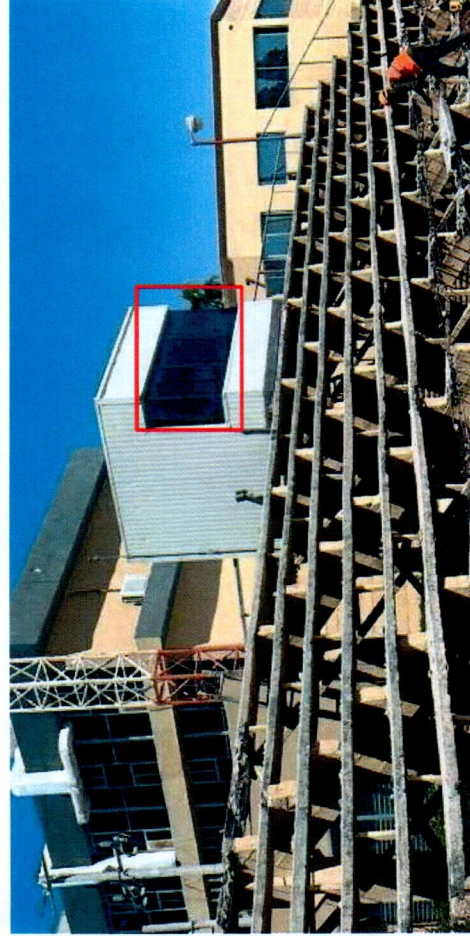

CONTRATISTA

  
 LIC. JOSÉ L. FRANCO V.  
 REPRESENTANTE LEGAL

V.o. Bo.

  
 ING. ISRAEL VILLA TERAN  
 JEFE DE SUPERVISORES



REVISÓ

  
 ING. JONATHAN VILLARREAL  
 SUPERVISOR DE LA U.A.C.H.









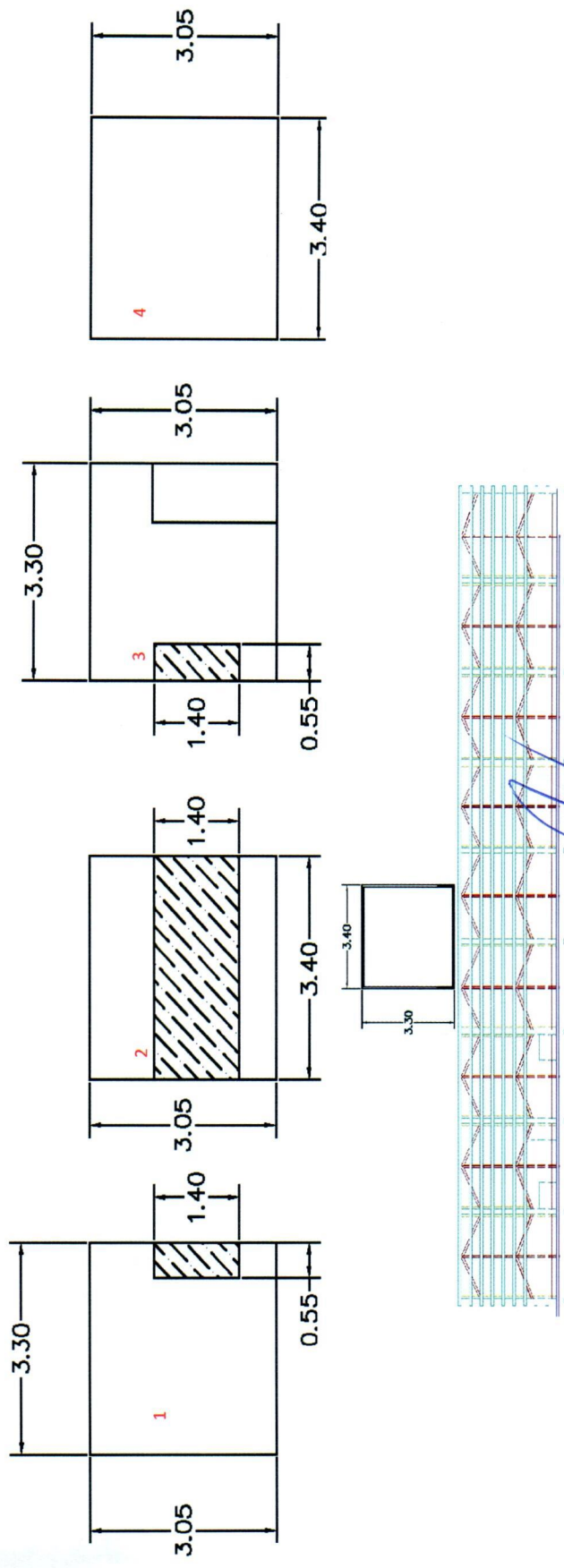

 <p>UNIVERSIDAD AUTÓNOMA DE CHIHUAHUA RESIDENCIA DE OBRA</p>		<p>OBRA:</p> <p>TRABAJOS REALIZADOS A LA ADECUACIÓN DEL NIDO DE ÁGUILAS CON PRELIMINARES DE DEMOLICIÓN Y RETIRO DE GRADAS. UBICADO EN LA UNIVERSIDAD AUTÓNOMA DE CHIHUAHUA, EN CAMPUS I EN LA CIUDAD DE CHIHUAHUA, CHIH.</p>		<p>ESTIMACION No.</p> <p>1 (UNO Y FINIQUITO)</p>		 <p>RESIDENTE DE OBRA</p> <p>LIC. JOSÉ LUIS FRANCO VILLALOBOS</p>	
<p>PERIODO:</p> <p>5 DE ABRIL AL 5 DE MAYO DE 2023</p>		<p>CONTRATO No.:</p> <p>UACH-CCMS-02-2023/AD</p>		<p>FECHA DE ELABORACION:</p> <p>5 DE MAYO DE 2023</p>		<p>ACEPTO CONTRATISTA:</p> <p>DISEÑO Y CONSTRUCCIONES FRANCO S.A. DE C.V.</p>	
<h2>CROQUIS</h2>							

No.	CONCEPTO
1.03.02	Desmontaje de lámina multipanel, hasta una altura de 10.00 m., (con recuperación), incluye: destornillado, descenso, acarreo hasta el almacén del sitio, mano de obra, herramienta, equipo, maniobras locales, acarreos, limpieza, a nivel de obra terminada y todo lo necesario para su correcta ejecución, P.U.O.T.



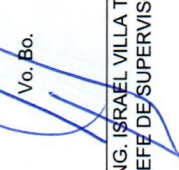

CONTRATISTA  LIC. JOSÉ L. FRANCO V.  
REPRESENTANTE LEGAL

Vo. Bo.  ING. ISRAEL VILLA TERÁN  
JEFE DE SUPERVISORES

REVISÓ  ING. JONATHAN VILLARREAL  
SUPERVISOR DE LA U.A.C.H.





 <p>UNIVERSIDAD AUTÓNOMA DE <b>CHIHUAHUA</b> RESIDENCIA DE OBRA</p>	<p><b>OBRA:</b> TRABAJOS REALIZADOS A LA ADECUACIÓN DEL NIDO DE ÁGUILAS CON PRELIMINARES DE DEMOLICIÓN Y RETIRO DE GRADAS. UBICADO EN LA UNIVERSIDAD AUTÓNOMA DE CHIHUAHUA, EN CAMPUS I EN LA CIUDAD DE CHIHUAHUA, CHIH.</p>	<p>ESTIMACION No. 1 (UNO Y FINIQUITO)</p>	
	<p><b>PERIODO:</b> 5 DE ABRIL AL 5 DE MAYO DE 2023</p>	<p><b>CONTRATO No.:</b> UACH-CCMS-02-2023/AD</p>	<p>RESIDENTE DE OBRA LIC. JOSÉ LUIS FRANCO VILLALOBOS</p>
<p><b>FECHA DE ELABORACION:</b> 5 DE MAYO DE 2023</p>		<p><b>ACEPTO CONTRATISTA:</b> DISEÑO Y CONSTRUCCIONES FRANCO S.A. DE C.V.</p>	

### FOTOS

No.	CONCEPTO
1.03.02	Desmontaje de lámina multipanel, hasta una altura de 10.00 m., (con recuperación), incluye: destornillado, descenso, acarreo hasta el almacén del sitio, mano de obra, herramienta, equipo, maniobras locales, acarreo, limpieza, a nivel de obra terminada y todo lo necesario para su correcta ejecución, P.U.O.T.

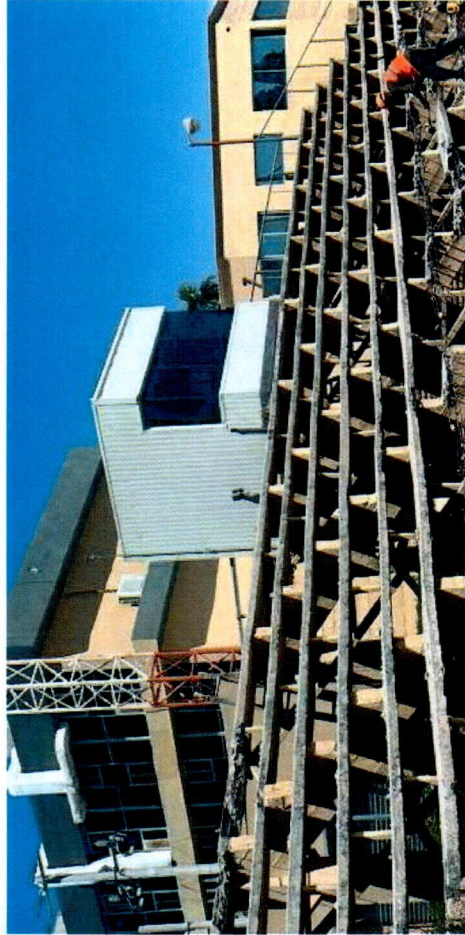

CONTRATISTA



LIC. JOSÉ L. FRANCO V.  
REPRESENTANTE LEGAL

V.o. Bó.

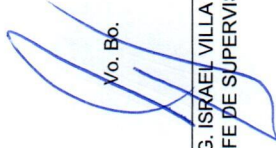

ING. ISRAEL VILLA TERAN  
JEFE DE SUPERVISORES

REVISÓ



ING. JONATHAN VILLARREAL  
SUPERVISOR DE LA U.A.C.H.







**OBRA:**  
 TRABAJOS REALIZADOS A LA ADECUACIÓN DEL NIDO DE ÁGUILAS CON PRELIMINARES DE DEMOLICIÓN Y RETIRO DE GRADAS, UBICADO EN LA UNIVERSIDAD AUTÓNOMA DE CHIHUAHUA, EN CAMPUS I EN LA CIUDAD DE CHIHUAHUA, CHIH.

**PERIODO:**  
 5 DE ABRIL AL 5 DE MAYO DE 2023

**FECHA DE ELABORACION:**  
 5 DE MAYO DE 2023

**ESTIMACION No.**  
 1 (UNO Y FINIQUITO)

**CONTRATO No.:**  
 UACH-CCMS-02-2023/AD

**ACEPTO CONTRATISTA:**  
 DISEÑO Y CONSTRUCCIONES FRANCO S.A. DE C.V.

**RESIDENCIA DE OBRA**

**RESIDENTE DE OBRA**  
 LIC. JOSÉ LUIS FRANCO VILLALOBOS

**UNIVERSIDAD AUTÓNOMA DE CHIHUAHUA**  
 RESIDENCIA DE OBRA

## GENERADOR

No.	CONCEPTO	UNIDAD	LOCAL.	TIPO	LARGO	KILOGRAMO	SUB TOTAL	No. DE VECES	CANTIDAD TOTAL
-----	----------	--------	--------	------	-------	-----------	-----------	--------------	----------------

### Polin C

Medida	Dimensiones Ax/BxC	Calibre	Espesor	Largo (m)	Piezas x paquete	Kg/m
3 Cal 14	3" x 1.5" x 0.5"	14	0.075	6	60	2.61
3 Cal 16	3" x 1.5" x 0.5"	16	0.06	6	60	2.08
4 Cal 14	4" x 2" x 0.75"	14	0.075	6	48	3.40
4 Cal 16	4" x 2" x 0.75"	16	0.06	6	48	2.71
5 Cal 14	5" x 2" x 0.75"	14	0.075	6	48	3.80
6 Cal 12	6" x 2" x 0.75"	12	0.105	6	48	5.86
6 Cal 14	6" x 2" x 0.75"	14	0.075	6	48	4.19
8 Cal 10	8" x 2.75" x 0.75"	10	0.135	8	24	9.90
8 Cal 12	8" x 2.75" x 0.75"	12	0.105	8	24	7.96
8 Cal 14	8" x 2.75" x 0.75"	14	0.075	6	24	5.70
8 Cal 14	8" x 2.75" x 0.75"	14	0.075	8	24	5.70
10 Cal 10	10" x 2.75" x 0.75"	10	0.135	10	16	11.20
10 Cal 12	10" x 2.75" x 0.75"	12	0.105	10	16	9.06
10 Cal 14	10" x 2.75" x 0.75"	14	0.075	10	16	6.49
10 Cal 14	10" x 3.5" x 0.75"	14	0.075	10	16	6.85
12 Cal 10	12" x 3.5" x 0.75"	10	0.135	12	12	13.60
12 Cal 12	12" x 3.5" x 1"	12	0.105	12	12	10.99
12 Cal 14	12" x 3.5" x 1"	14	0.075	12	12	7.87
14 Cal 12	14" x 3.5" x 1"	12	0.105	14	12	12.10
14 Cal 14	14" x 3.5" x 1"	14	0.075	14	12	8.70

Dimensiones Ax/B	Calibre	Espesor	Largo	Pieza x Paquete	Kg/m
1 1/2" x 1 1/2"	20	0.036	6.00	49	1.06
18	0.048	6.00	49	1.40	
16	0.060	6.00	100	1.74	
14	0.075	6.00	64	2.15	
12	0.105	6.00	64	2.95	
11	0.120	6.00	64	3.15	
9	0.150	6.00	64	3.79	
2" x 2"	18	0.048	6.00	64	1.89
16	0.060	6.00	64	2.35	
14	0.075	6.00	64	2.91	
12	0.105	6.00	64	4.01	
11	0.120	6.00	64	4.36	
10	0.135	6.00	64	4.84	
9	0.150	6.00	64	5.31	
7	0.180	6.10	40	6.43	
1/4"	0.250	6.10	40	8.04	
14	0.075	6.00	42	3.67	
12	0.105	6.00	36	5.07	
11	0.120	6.00	36	5.57	
10	0.135	6.00	36	6.20	
7	0.180	6.10	36	8.34	
1/4"	0.250	6.10	36	10.57	
14	0.075	6.00	42	4.42	
3" x 3"	11	0.120	6.10/ 12.20	36	6.78
	9	0.150	6.10	25	8.33
	7	0.180	6.10	25	10.24

[https://www.fortacero.com/cat\\_ptr/](https://www.fortacero.com/cat_ptr/)  
<https://www.fortacero.com/polin-c-3/>

CONTRATISTA

Vd. Bo.



REVISÓ

LIC. JOSÉ L. FRANCO V.  
 REPRESENTANTE LEGAL

ING. ISRAEL VILLA TERAN  
 JEFE DE SUPERVISORES

ING. JONATHAN VILLARREAL  
 SUPERVISOR DE LA U.A.C.H.



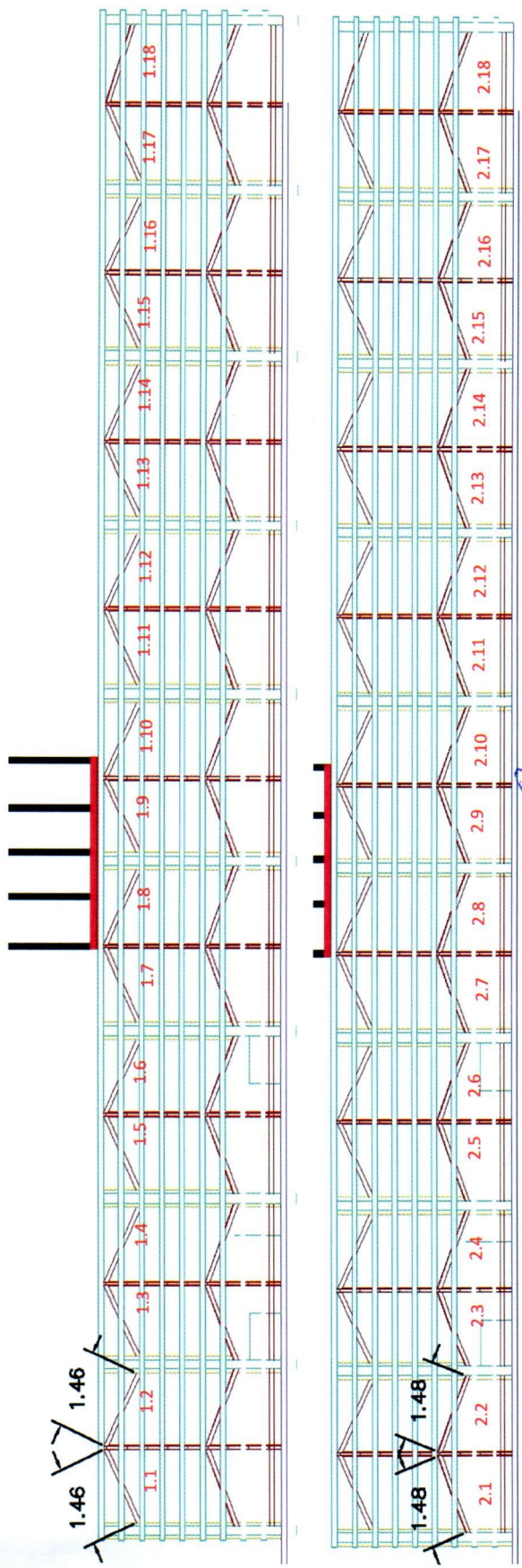

 <p>UNIVERSIDAD AUTÓNOMA DE <b>CHIHUAHUA</b> RESIDENCIA DE OBRA</p>		<p><b>OBRA:</b> TRABAJOS REALIZADOS A LA ADECUACIÓN DEL NIDO DE ÁGUILAS CON PRELIMINARES DE DEMOLICIÓN Y RETIRO DE GRADAS, UBICADO EN LA UNIVERSIDAD AUTÓNOMA DE CHIHUAHUA, EN CAMPUS I EN LA CIUDAD DE CHIHUAHUA, CHIH.</p>		<p>ESTIMACION No. 1 (UNO Y FINIQUITO)</p>			
<p><b>PERIODO:</b> 5 DE ABRIL AL 5 DE MAYO DE 2023</p>		<p><b>CONTRATO No.:</b> UACH-CCMS-02-2023/AD</p>		<p><b>RESIDENTE DE OBRA</b> LIC. JOSÉ LUIS FRANCO VILLALOBOS</p>			
<p><b>FECHA DE ELABORACION:</b> 5 DE MAYO DE 2023</p>		<p><b>ACEPTO CONTRATISTA:</b> DISEÑO Y CONSTRUCCIONES FRANCO S.A. DE C.V.</p>					
<b>CROQUIS</b>							

No.	CONCEPTO
1.03.03	Desmontaje de estructura metálica ligera sin uso de grúa, hasta una altura de 6.00 m, (con recuperación), incluye: cortes con equipo oxi-acetileno, descenso, acarreo hasta el almacén del sitio, mano de obra, herramienta, equipo, maniobras locales, acarreos, limpieza, a nivel de obra terminada y todo lo necesario para su correcta ejecución, P.U.O.T.



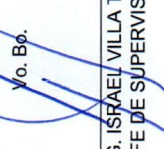

CONTRATISTA   
 LIC. JOSÉ L. FRANCO V.  
 REPRESENTANTE LEGAL

V.o. Bp.   
 ING. ISRAEL VILLA TERAN  
 JEFE DE SUPERVISORES

REVISÓ   
 ING. JONATHAN VILLARREAL  
 SUPERVISOR DE LA U.A.C.H.



 <p>UNIVERSIDAD AUTÓNOMA DE <b>CHIHUAHUA</b> RESIDENCIA DE OBRA</p>		<p>OBRA:</p> <p>TRABAJOS REALIZADOS A LA ADECUACIÓN DEL NIDO DE ÁGUILAS CON PRELIMINARES DE DEMOLICIÓN Y RETIRO DE GRADAS, UBICADO EN LA UNIVERSIDAD AUTÓNOMA DE CHIHUAHUA, EN CAMPUS I EN LA CIUDAD DE CHIHUAHUA, CHIH.</p>		<p>ESTIMACION No.</p> <p>1 (UNO Y FINIQUITO)</p>		 <p>RESIDENTE DE OBRA</p>	
<p>PERIODO:</p> <p>5 DE ABRIL AL 5 DE MAYO DE 2023</p>		<p>CONTRATO No.:</p> <p>UACH-CCMS-02-2023/AD</p>		<p>FECHA DE ELABORACION:</p> <p>5 DE MAYO DE 2023</p>		<p>ACEPTO CONTRATISTA:</p> <p>DISEÑO Y CONSTRUCCIONES FRANCO S.A. DE C.V.</p>	

## CROQUIS

No.	CONCEPTO
1.03.03	Desmontaje de estructura metálica ligera sin uso de grúa, hasta una altura de 6.00 m, (con recuperacion), incluye: cortes con equipo oxi-acetileno, descenso, acarreo hasta el almacén del sitio, mano de obra, herramienta, equipo, maniobras locales, acarrees, limpieza, a nivel de obra terminada y todo lo necesario para su correcta ejecución, P.U.O.T.

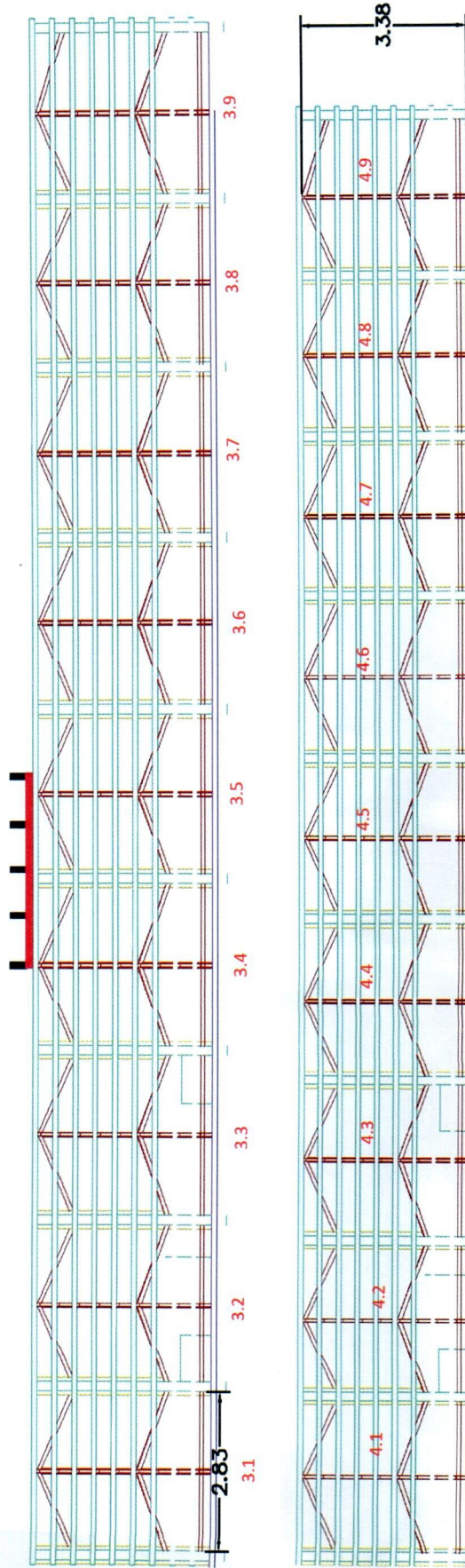

CONTRATISTA

LIC. JOSÉ L. FRANCO V.  
REPRESENTANTE LEGAL

Vo. Bc.

ING. ISRAEL VILLA TERAN  
JEFE DE SUPERVISORES

REVISÓ

ING. JONATHAN VILLARREAL  
SUPERVISOR DE LA U.A.C.H.





UNIVERSIDAD AUTÓNOMA DE  
**CHIHUAHUA**  
RESIDENCIA DE OBRA

**OBRA:**  
TRABAJOS REALIZADOS A LA ADECUACIÓN DEL NIDO DE ÁGUILAS CON PRELIMINARES DE DEMOLICIÓN Y RETIRO DE GRADAS. UBICADO EN LA UNIVERSIDAD AUTÓNOMA DE CHIHUAHUA, EN CAMPUS I EN LA CIUDAD DE CHIHUAHUA, CHIH.

ESTIMACION No.  
1 (UNO Y FINIQUITO)

**PERIODO:**  
5 DE ABRIL AL 5 DE MAYO DE 2023

**FECHA DE ELABORACION:**  
5 DE MAYO DE 2023

**CONTRATO No.:**  
UACH-CCMS-02-2023/AD

**ACEPTO CONTRATISTA:**  
DISEÑO Y CONSTRUCCIONES FRANCO S.A. DE C.V.

**RESIDENTE DE OBRA**  
LIC. JOSÉ LUIS FRANCO VILLALOBOS

**CROQUIS**



**CONCEPTO**

No. 1.03.03

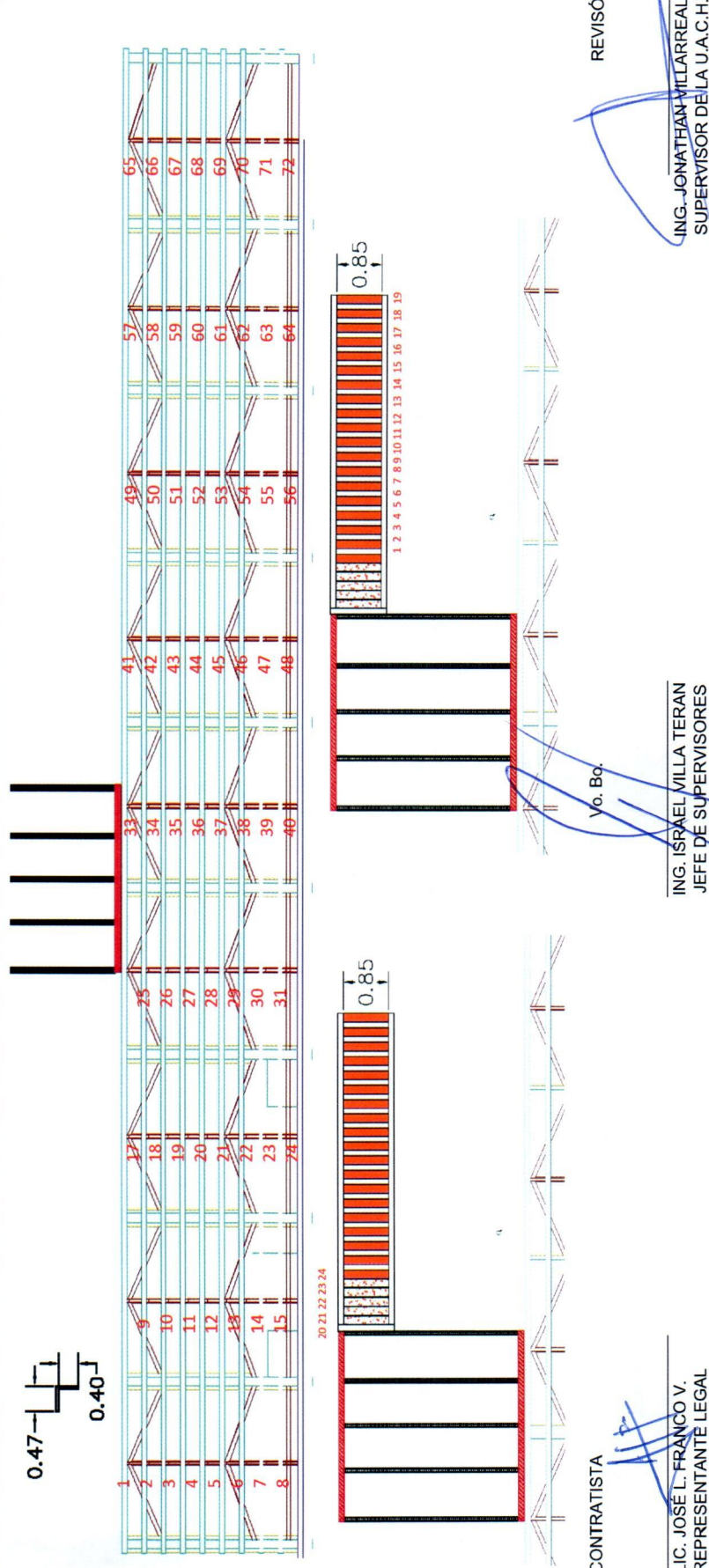
Desmontaje de estructura metálica ligera sin uso de grúa, hasta una altura de 6.00 m, (con recuperación), incluye: cortes con equipo oxi-acetileno, descenso, acarreo hasta el almacén del sitio, mano de obra, herramienta, equipo, maniobras locales, acarreo, limpieza, a nivel de obra terminada y todo lo necesario para su correcta ejecución, P.U.O.T.





 <p>UNIVERSIDAD AUTÓNOMA DE CHIHUAHUA RESIDENCIA DE OBRA</p>		<p>OBRA:</p> <p>TRABAJOS REALIZADOS A LA ADECUACIÓN DEL NIDO DE ÁGUILAS CON PRELIMINARES DE DEMOLICIÓN Y RETIRO DE GRADAS. UBICADO EN LA UNIVERSIDAD AUTÓNOMA DE CHIHUAHUA, EN CAMPUS I EN LA CIUDAD DE CHIHUAHUA, CHIH.</p>		<p>ESTIMACION No.</p> <p>1 (UNO Y FINIQUITO)</p>		 <p>RESIDENTE DE OBRA</p>	
<p>PERIODO:</p> <p>5 DE ABRIL AL 5 DE MAYO DE 2023</p>		<p>CONTRATO No.:</p> <p>UACH-CCMS-02-2023/AD</p>		<p>ACEPTO CONTRATISTA:</p> <p>DISEÑO Y CONSTRUCCIONES FRANCO S.A. DE C.V.</p>		<p>LIC. JOSÉ LUIS FRANCO VILLALOBOS</p>	
<p>FECHA DE ELABORACION:</p> <p>5 DE MAYO DE 2023</p>		<h2>CROQUIS</h2>					

No.	CONCEPTO
1.03.03	Desmontaje de estructura metálica ligera sin uso de grúa, hasta una altura de 6.00 m, (con recuperación), incluye: cortes con equipo oxi-acetileno, descenso, acarreo hasta el almacén del sitio, mano de obra, herramienta, equipo, maniobras locales, acarreo, limpieza, a nivel de obra terminada y todo lo necesario para su correcta ejecución, P.U.O.T.

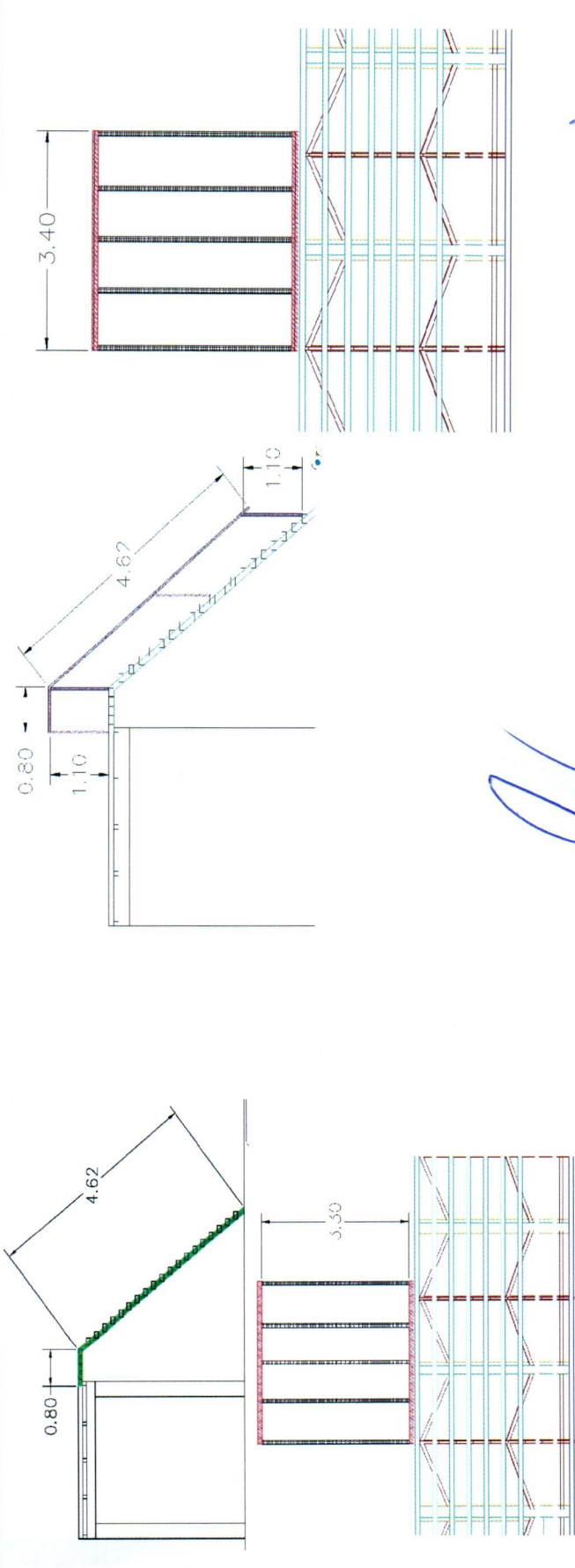

CONTRATISTA

  
LIC. JOSÉ L. FRANCO V.  
REPRESENTANTE LEGAL



REVISÓ

  
ING. JONATHAN VILLARREAL  
SUPERVISOR DE LA U.A.C.H.

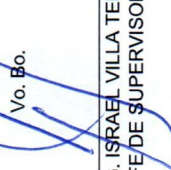
V.o. B.o.

  
ING. ISRAEL VILLA TERAN  
JEFE DE SUPERVISORES



 <p>UNIVERSIDAD AUTÓNOMA DE CHIHUAHUA RESIDENCIA DE OBRA</p>		<p><b>OBRA:</b> TRABAJOS REALIZADOS A LA ADECUACIÓN DEL NIDO DE ÁGUILAS CON PRELIMINARES DE DEMOLICIÓN Y RETIRO DE GRADAS. UBICADO EN LA UNIVERSIDAD AUTÓNOMA DE CHIHUAHUA, EN CAMPUS I EN LA CIUDAD DE CHIHUAHUA, CHIH.</p>		 	
<p><b>PERIODO:</b> 5 DE ABRIL AL 5 DE MAYO DE 2023</p>		<p><b>CONTRATO No.:</b> UACH-CCMS-02-2023/AD</p>		<p><b>ESTIMACION No.</b> 1 (UNO Y FINIQUITO)</p>	
<p><b>FECHA DE ELABORACION:</b> 5 DE MAYO DE 2023</p>		<p><b>ACEPTO CONTRATISTA:</b> DISEÑO Y CONSTRUCCIONES FRANCO S.A. DE C.V.</p>		<p><b>RESIDENTE DE OBRA</b> LIC. JOSÉ LUIS FRANCO VILLALOBOS</p>	

## FOTOS

No.	CONCEPTO
1.03.03	Desmontaje de estructura metálica ligera sin uso de grúa, hasta una altura de 6.00 m, (con recuperación), incluye: cortes con equipo oxi-acetileno, descenso, acarreo hasta el almacén del sitio, mano de obra, herramienta, equipo, maniobras locales, acarreo, limpieza, a nivel de obra terminada y todo lo necesario para su correcta ejecución, P.U.O.T.

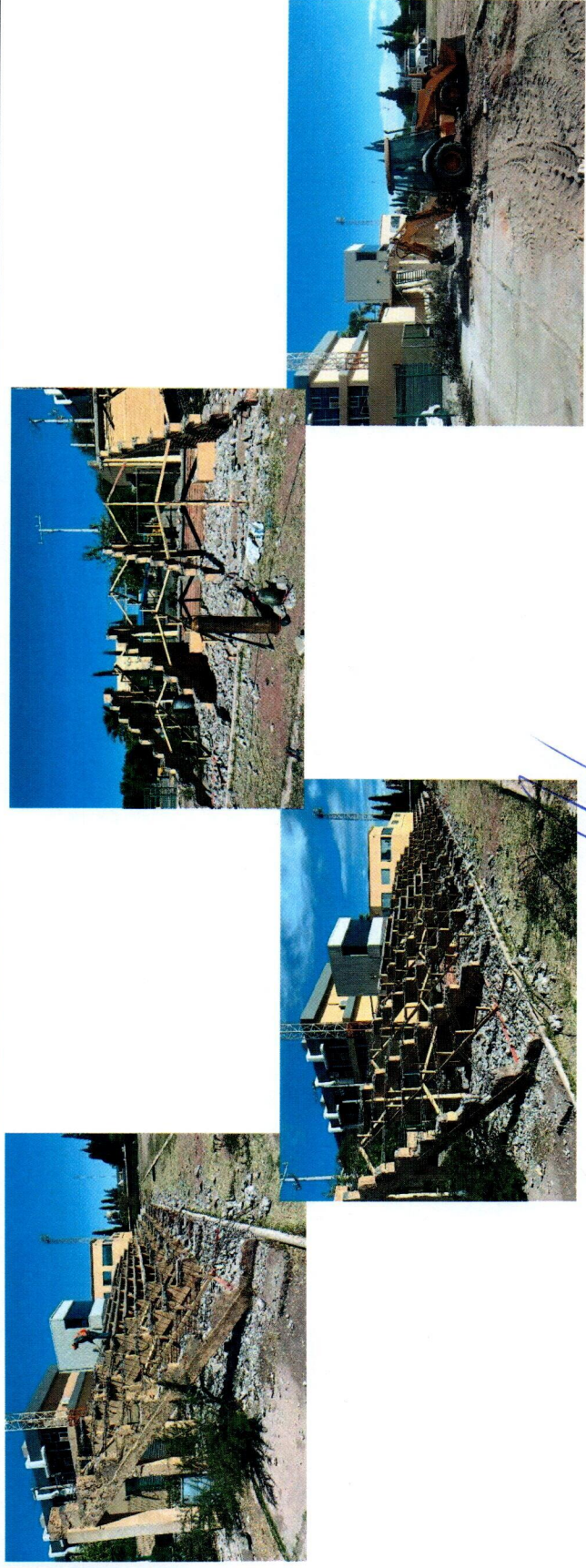

CONTRATISTA

  
LIC. JOSÉ L. FRANCO V.  
REPRESENTANTE LEGAL

Vo. Bo.

  
ING. ISRAEL VILLA TERAN  
JEFE DE SUPERVISORES



REVISÓ

  
ING. JONATHAN VILLARREAL  
SUPERVISOR DE LA U.A.C.H.







 <p>UNIVERSIDAD AUTÓNOMA DE <b>CHIHUAHUA</b> RESIDENCIA DE OBRA</p>		<p>OBRA:</p> <p>TRABAJOS REALIZADOS A LA ADECUACIÓN DEL NIDO DE ÁGUILAS CON PRELIMINARES DE DEMOLICIÓN Y RETIRO DE GRADAS. UBICADO EN LA UNIVERSIDAD AUTÓNOMA DE CHIHUAHUA, EN CAMPUS I EN LA CIUDAD DE CHIHUAHUA, CHIH.</p>	<p>ESTIMACION No.</p> <p>1 (UNO Y FINIQUITO)</p>	 <p>RESIDENTE DE OBRA</p> <p>LIC. JOSÉ LUIS FRANCO VILLALOBOS</p>
<p>PERIODO:</p> <p>5 DE ABRIL AL 5 DE MAYO DE 2023</p>		<p>CONTRATO No.:</p> <p>UACH-CCMS-02-2023/AD</p>		
<p>FECHA DE ELABORACION:</p> <p>5 DE MAYO DE 2023</p>		<p>ACEPTO CONTRATISTA:</p> <p>DISEÑO Y CONSTRUCCIONES FRANCO S.A. DE C.V.</p>		

## CROQUIS

No.	CONCEPTO
1.03.04	<p>Desmontaje de tablero de alumbrado y distribución NQOD de 54 circuitos con interruptores, (con recuperacion) incluye: desconexión de tuberías, interruptores 50A, 40A, 30A, 20A y 15A y cables diferentes calibre, mano de obra, herramienta, equipo, maniobras locales, acarreo, limpieza, a nivel de obra terminada y todo lo necesario para su correcta ejecución, P.U.O.T.</p>

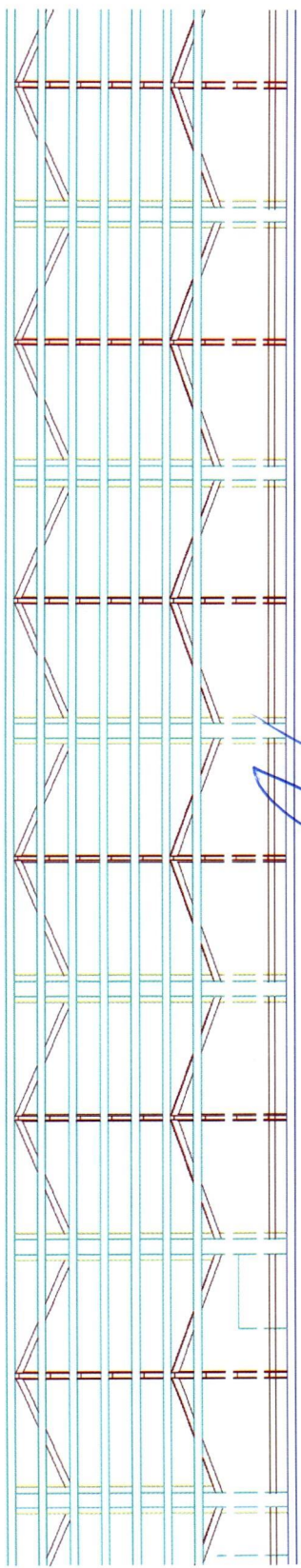
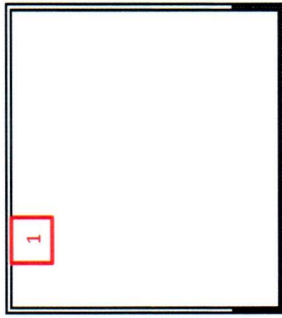

CONTRATISTA



LIC. JOSÉ L. FRANCO V.  
REPRESENTANTE LEGAL

Yo. Bc.

ING. ISRAEL VILLA TERAN  
JEFE DE SUPERVISORES

REVISÓ

ING. JONATHAN VILLARREAL  
SUPERVISOR DE LA U.A.C.H.

 <p>UNIVERSIDAD AUTÓNOMA DE <b>CHIHUAHUA</b> RESIDENCIA DE OBRA</p>		<p><b>OBRA:</b> TRABAJOS REALIZADOS A LA ADECUACIÓN DEL NIDO DE ÁGUILAS CON PRELIMINARES DE DEMOLICIÓN Y RETIRO DE GRADAS, UBICADO EN LA UNIVERSIDAD AUTÓNOMA DE CHIHUAHUA, EN CAMPUS I EN LA CIUDAD DE CHIHUAHUA, CHIH.</p>	<p>ESTIMACION No. 1 (UNO Y FINIQUITO)</p>	
<p><b>PERIODO:</b> 5 DE ABRIL AL 5 DE MAYO DE 2023</p>		<p><b>CONTRATO No.:</b> UACH-CCMS-02-2023/AD</p>	<p><b>RESIDENTE DE OBRA</b> LIC. JOSÉ LUIS FRANCO VILLALOBOS</p>	
<p><b>FECHA DE ELABORACION:</b> 5 DE MAYO DE 2023</p>		<p><b>ACEPTO CONTRATISTA:</b> DISEÑO Y CONSTRUCCIONES FRANCO S.A. DE C.V.</p>		

## FOTOS

No.	CONCEPTO
1.03.04	Desmontaje de tablero de alumbrado y distribución NQOD de 54 circuitos con interruptores, (con recuperación) incluye: desconexión de tuberías, interruptores 50A, 40A, 30A, 20A y 15A y cables diferentes calibre, mano de obra, herramienta, equipo, maniobras locales, acarreos, limpieza, a nivel de obra terminada y todo lo necesario para su correcta ejecución, P.U.O.T.



CONTRATISTA  
LIC. JOSÉ L. FRANCO V.  
REPRESENTANTE LEGAL

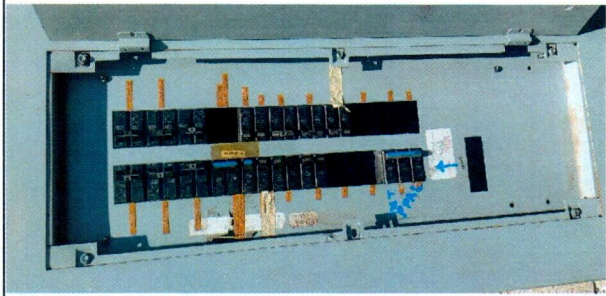



V.o. B.o.  
ING. ISRAEL VILLA TERAN  
JEFE DE SUPERVISORES

REVISÓ  
ING. JONATHAN VILLARREAL  
SUPERVISOR DE LA U.A.C.H.





 <p>UNIVERSIDAD AUTÓNOMA DE CHIHUAHUA RESIDENCIA DE OBRA</p>		<p><b>OBRA:</b> TRABAJOS REALIZADOS A LA ADECUACIÓN DEL NIDO DE ÁGUILAS CON PRELIMINARES DE DEMOLICIÓN Y RETIRO DE GRADAS. UBICADO EN LA UNIVERSIDAD AUTÓNOMA DE CHIHUAHUA, EN CAMPUS I EN LA CIUDAD DE CHIHUAHUA, CHIH.</p>	<p>ESTIMACION No. 1 (UNO Y FINIQUITO)</p>	
<p><b>PERIODO:</b> 5 DE ABRIL AL 5 DE MAYO DE 2023</p>		<p><b>CONTRATO No.:</b> UACH-CCMS-02-2023/AD</p>	<p><b>RESIDENTE DE OBRA</b> LIC. JOSÉ LUIS FRANCO VILLALOBOS</p>	
<p><b>FECHA DE ELABORACION:</b> 5 DE MAYO DE 2023</p>		<p><b>ACEPTO CONTRATISTA:</b> DISEÑO Y CONSTRUCCIONES FRANCO S.A. DE C.V.</p>		
<b>CROQUIS</b>				

No.	CONCEPTO
1.04.01	<p>Carga y acarreo de material sobrante producto de Demoliciones. Incluye: retiro fuera de la obra y del campus, por medios manuales y mecánicos, (medido compactado), maquinaria, herramienta y equipo necesario, traspaleo vertical, mano de obra, herramienta, equipo, maniobras locales, acarreo, limpieza, a nivel de obra terminada y todo lo necesario para su correcta ejecución, P.U.O.T.</p>

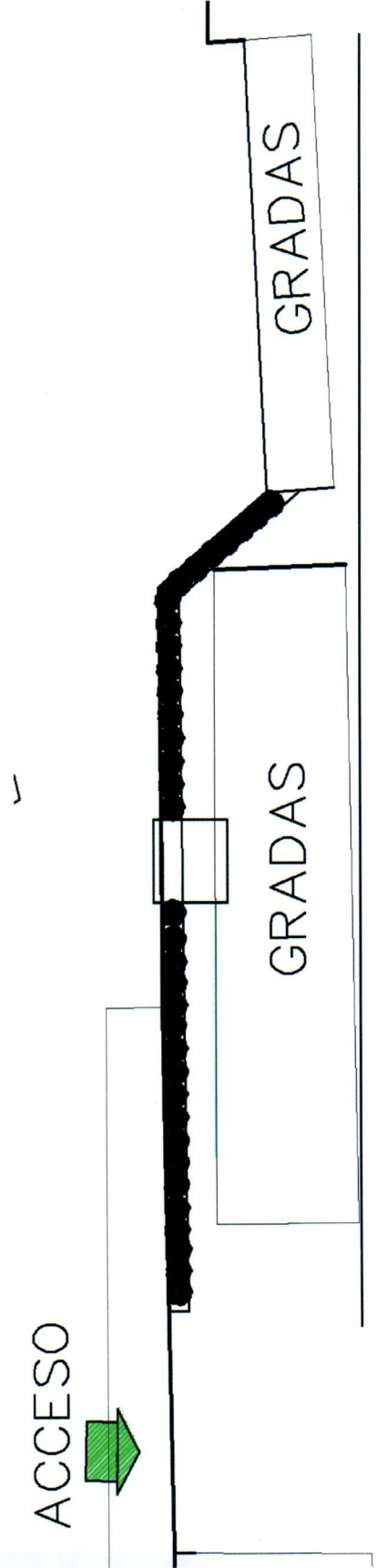

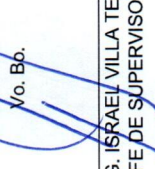

REVISÓ  
  
 ING. JONATHAN VILLARREAL  
 SUPERVISOR DE LA U.A.C.H.

Vto. Bto.  
  
 ING. ISRAEL VILLA TERAN  
 JEFE DE SUPERVISORES

CONTRATISTA  
  
 LIC. JOSÉ L. FRANCO V.  
 REPRESENTANTE LEGAL



 <p>UNIVERSIDAD AUTÓNOMA DE <b>CHIHUAHUA</b> RESIDENCIA DE OBRA</p>		<p><b>OBRA:</b> TRABAJOS REALIZADOS A LA ADECUACIÓN DEL NIDO DE ÁGUILAS CON PRELIMINARES DE DEMOLICIÓN Y RETIRO DE GRADAS. UBICADO EN LA UNIVERSIDAD AUTÓNOMA DE CHIHUAHUA, EN CAMPUS I EN LA CIUDAD DE CHIHUAHUA, CHIH.</p>		 <p>ESTIMACION No. 1 (UNO Y FINIQUITO)</p>	
<p><b>PERIODO:</b> 5 DE ABRIL AL 5 DE MAYO DE 2023</p>		<p><b>CONTRATO No.:</b> UACH-CCMS-02-2023/AD</p>		<p><b>RESIDENTE DE OBRA</b> LIC. JOSÉ LUIS FRANCO VILLALOBOS</p>	
<p><b>FECHA DE ELABORACIÓN:</b> 5 DE MAYO DE 2023</p>		<p><b>ACEPTO CONTRATISTA:</b> DISEÑO Y CONSTRUCCIONES FRANCO S.A. DE C.V.</p>			

## FOTOS

No.	CONCEPTO
1.04.01	<p>Carga y acarreo de material sobrante producto de Demoliciones. Incluye: retiro fuera de la obra y del campus, por medios manuales y mecánicos, (medido compactado), maquinaria, herramienta y equipo necesario, traspaleo vertical, acarreo, equipo, maniobras locales, limpieza, a nivel de obra terminada y todo lo necesario para su correcta ejecución, P.U.O.T.</p>

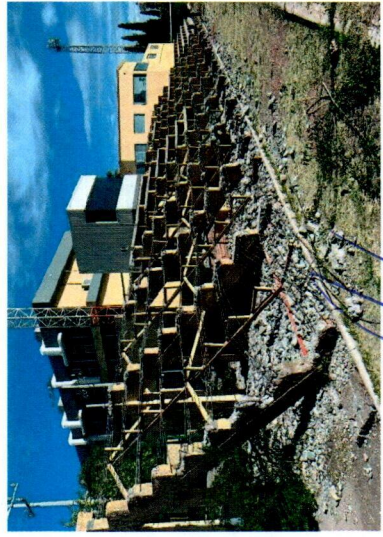

CONTRATISTA

LIC. JOSÉ L. FRANCO V.  
REPRESENTANTE LEGAL

V.o. B.o.

ING. ISRAEL VILLA TERAN  
JEFE DE SUPERVISORES

REVISÓ

ING.-JONATHAN VILLARREAL  
SUPERVISOR DE LA U.A.C.H.





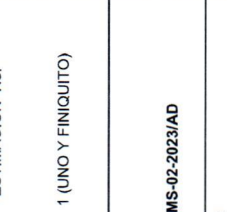

			
<b>OBRA:</b> TRABAJOS REALIZADOS A LA ADECUACIÓN DEL NIDO DE ÁGUILAS CON PRELIMINARES DE DEMOLICIÓN Y RETIRO DE GRADAS. UBICADO EN LA UNIVERSIDAD AUTÓNOMA DE CHIHUAHUA, EN CAMPUS I EN LA CIUDAD DE CHIHUAHUA, CHIH.		<b>ESTIMACION No.</b> 1 (UNO Y FINIQUITO)	
<b>PERIODO:</b> 5 DE ABRIL AL 5 DE MAYO DE 2023		<b>CONTRATO No.:</b> UACH-CCMS-02-2023/AD	
<b>FECHA DE ELABORACION:</b> 5 DE MAYO DE 2023		<b>ACEPTO CONTRATISTA:</b> DISEÑO Y CONSTRUCCIONES FRANCO S.A. DE C.V.	
<b>RESIDENCIA DE OBRA</b> UNIVERSIDAD AUTÓNOMA DE CHIHUAHUA RESIDENCIA DE OBRA		<b>RESIDENTE DE OBRA</b> LIC. JOSÉ LUIS FRANCO VILLALOBOS	

## CROQUIS

No.	CONCEPTO
2.01.01	Cable thw cal. 4/0, color negro de la marca IUSA, incluye: suministro de materiales, acarreo, instalación, pruebas, mano de obra, herramienta, equipo, maniobras locales, acarreo, limpieza, a nivel de obra terminada y todo lo necesario para su correcta ejecución, P.U.O.T.

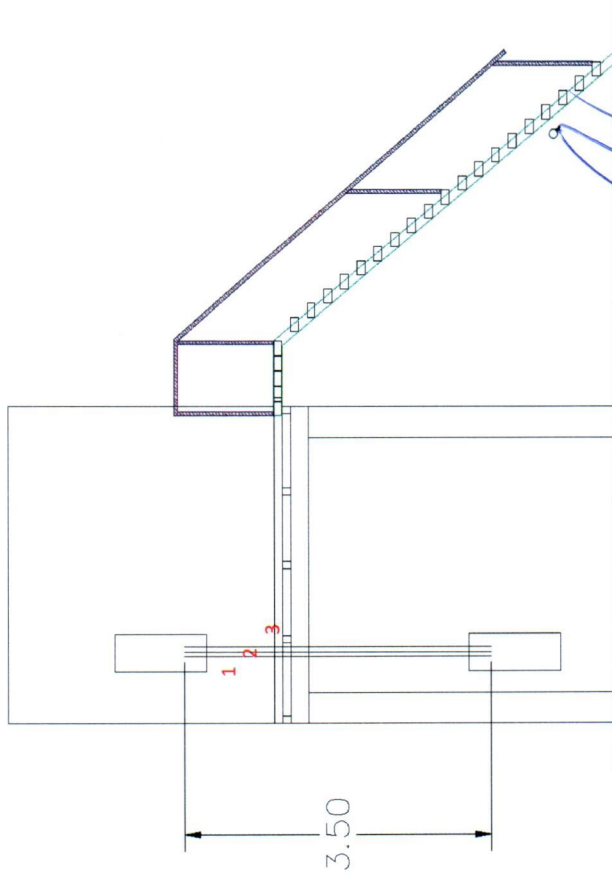



CONTRATISTA  
 LIC. JOSÉ L. FRANCO V.  
 REPRESENTANTE LEGAL

Vo./Bo.

ING. ISRAEL VILLA TERAN  
 JEFE DE SUPERVISORES

REVISÓ

ING. JONATHAN VILLARREAL  
 SUPERVISOR DE LA U.A.C.H.

 <p>UNIVERSIDAD AUTÓNOMA DE CHIHUAHUA RESIDENCIA DE OBRA</p>		<p><b>OBRA:</b> TRABAJOS REALIZADOS A LA ADECUACIÓN DEL NIDO DE ÁGUILAS CON PRELIMINARES DE DEMOLICIÓN Y RETIRO DE GRADAS. UBICADO EN LA UNIVERSIDAD AUTÓNOMA DE CHIHUAHUA, EN CAMPUS I EN LA CIUDAD DE CHIHUAHUA, CHIH.</p>	<p>ESTIMACION No. 1 (UNO Y FINIQUITO)</p>	
<p><b>PERIODO:</b> 5 DE ABRIL AL 5 DE MAYO DE 2023</p>		<p><b>CONTRATO No.:</b> UACH-CCMS-02-2023/AD</p>	<p><b>RESIDENTE DE OBRA</b> LIC. JOSÉ LUIS FRANCO VILLALOBOS</p>	
<p><b>FECHA DE ELABORACION:</b> 5 DE MAYO DE 2023</p>		<p><b>ACEPTO CONTRATISTA:</b> DISEÑO Y CONSTRUCCIONES FRANCO S.A. DE C.V.</p>		

## FOTOS

No.	CONCEPTO
2.01.01	Cable thw cal. 4/0, color negro de la marca IUSA, incluye: suministro de materiales, acarreo, instalación, pruebas, mano de obra, herramienta, equipo, maniobras locales, acarreo, limpieza, a nivel de obra terminada y todo lo necesario para su correcta ejecución, P.U.O.T.

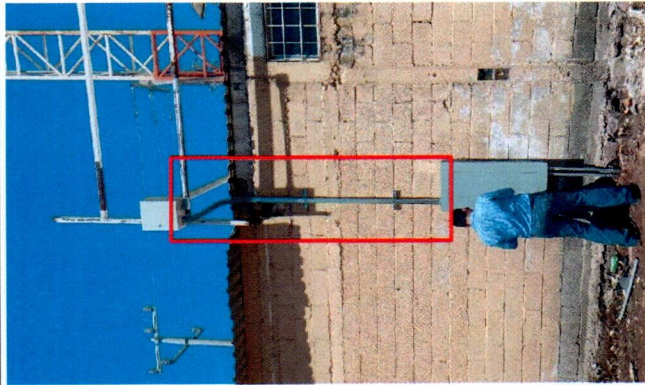

CONTRATISTA

LIC. JOSÉ L. FRANCO V.  
REPRESENTANTE LEGAL

V.o. B.o.



ING. ISRAEL VILLA TERAN  
JEFE DE SUPERVISORES

REVISÓ

ING. JONATHAN VILLARREAL  
SUPERVISOR DE LA U.A.C.H.





 <p>UNIVERSIDAD AUTÓNOMA DE CHIHUAHUA RESIDENCIA DE OBRA</p>		<p><b>OBRA:</b> TRABAJOS REALIZADOS A LA ADECUACIÓN DEL NIDO DE ÁGUILAS CON PRELIMINARES DE DEMOLICIÓN Y RETIRO DE GRADAS. UBICADO EN LA UNIVERSIDAD AUTÓNOMA DE CHIHUAHUA, EN CAMPUS I EN LA CIUDAD DE CHIHUAHUA, CHIH.</p>	<p>ESTIMACION No. 1 (UNO Y FINIQUITO)</p>	
<p><b>PERIODO:</b> 5 DE ABRIL AL 5 DE MAYO DE 2023</p>		<p><b>CONTRATO No.:</b> UACH-CCMS-02-2023/AD</p>	<p><b>RESIDENTE DE OBRA</b> LIC. JOSÉ LUIS FRANCO VILLALOBOS</p>	
<p><b>FECHA DE ELABORACIÓN:</b> 5 DE MAYO DE 2023</p>		<p><b>ACEPTO CONTRATISTA:</b> DISEÑO Y CONSTRUCCIONES FRANCO S.A. DE C.V.</p>		
<b>CROQUIS</b>				

No.	CONCEPTO
2.02.01	Tubo conduit pared gruesa galvanizado de 35 mm (1 1/4") de diámetro, incluye: materiales, acarreo, cortes, desperdicios, instalación, mano de obra, herramienta, equipo, maniobras locales, acarreo, limpieza, a nivel de obra terminada y todo lo necesario para su correcta ejecución, P.U.O.T.

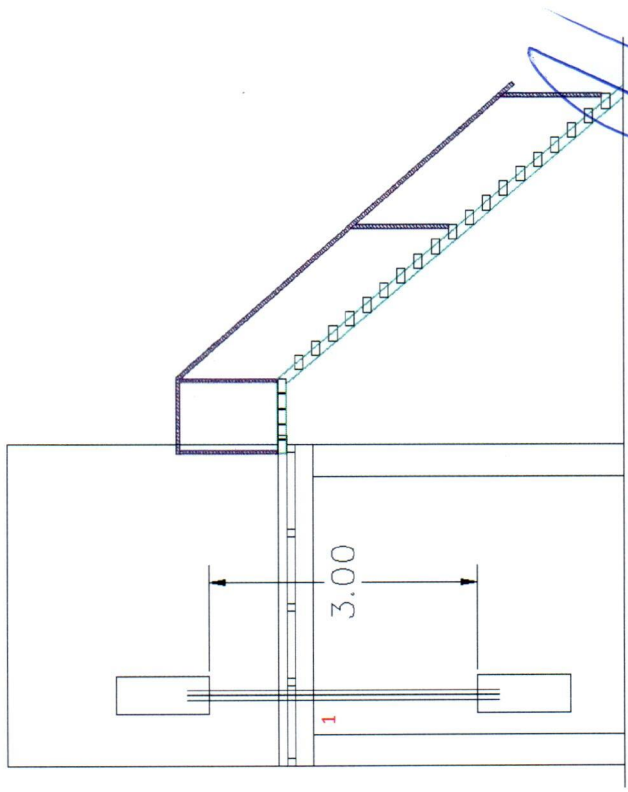



CONTRATISTA   
 LIC. JOSÉ L. FRANCO V.  
 REPRESENTANTE LEGAL

V.o. Bo.  
  
 ING. ISRAEL VILLA TERAN  
 JEFE DE SUPERVISORES

REVISÓ  
  
 ING. JONATHAN VILLARREAL  
 SUPERVISOR DE LA U.A.C.H.



 <p>UNIVERSIDAD AUTÓNOMA DE <b>CHIHUAHUA</b> RESIDENCIA DE OBRA</p>		<p><b>OBRA:</b> TRABAJOS REALIZADOS A LA ADECUACIÓN DEL NIDO DE ÁGUILAS CON PRELIMINARES DE DEMOLICIÓN Y RETIRO DE GRADAS. UBICADO EN LA UNIVERSIDAD AUTÓNOMA DE CHIHUAHUA, EN CAMPUS I EN LA CIUDAD DE CHIHUAHUA, CHIH.</p>	<p>ESTIMACION No. 1 (UNO Y FINIQUITO)</p>	
<p><b>PERIODO:</b> 5 DE ABRIL AL 5 DE MAYO DE 2023</p>		<p><b>CONTRATO No.:</b> UACH-CCMS-02-2023/AD</p>	<p><b>RESIDENTE DE OBRA</b> LIC. JOSÉ LUIS FRANCO VILLALOBOS</p>	
<p><b>FECHA DE ELABORACION:</b> 5 DE MAYO DE 2023</p>		<p><b>ACEPTO CONTRATISTA:</b> DISEÑO Y CONSTRUCCIONES FRANCO S.A. DE C.V.</p>		

## FOTOS

No.	CONCEPTO
2.02.01	Tubo conduit pared gruesa galvanizado de 35 mm (1 1/4") de diámetro, incluye: materiales, acarreo, cortes, desperdicios, instalación, mano de obra, herramienta, equipo, maniobras locales, acarreo, limpieza, a nivel de obra terminada y todo lo necesario para su correcta ejecución, P.U.O.T.

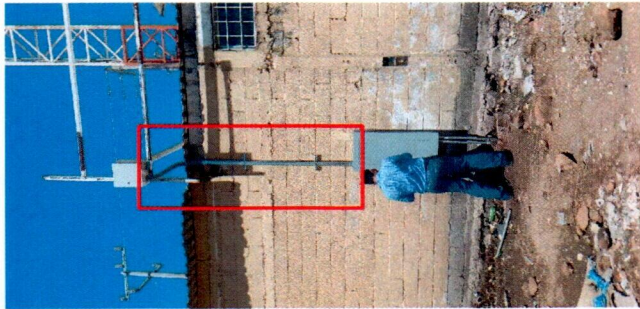

CONTRATISTA

LIC. JOSÉ L. FRANCO V.  
REPRESENTANTE LEGAL

Vo. Bo.

ING. ISRAEL VILLA TERAN  
JEFE DE SUPERVISORES

REVISÓ

ING. JONATHAN VILLARREAL  
SUPERVISOR DE LA U.A.C.H.







 <p>UNIVERSIDAD AUTÓNOMA DE <b>CHIHUAHUA</b></p> <p>RESIDENCIA DE OBRA</p>	<p><b>OBRA:</b></p> <p>TRABAJOS REALIZADOS A LA ADECUACIÓN DEL NIDO DE ÁGUILAS CON PRELIMINARES DE DEMOLICIÓN Y RETIRO DE GRADAS, UBICADO EN LA UNIVERSIDAD AUTÓNOMA DE CHIHUAHUA, EN CAMPUS I EN LA CIUDAD DE CHIHUAHUA, CHIH.</p> <p><b>PERIODO:</b></p> <p>5 DE ABRIL AL 5 DE MAYO DE 2023</p> <p><b>FECHA DE ELABORACION:</b></p> <p>5 DE MAYO DE 2023</p>	<p><b>ESTIMACION No.</b></p> <p>1 (UNO Y FINIQUITO)</p> <p><b>CONTRATO No.:</b></p> <p>UACH-CCMS-02-2023/AD</p> <p><b>ACEPTO CONTRATISTA:</b></p> <p>DISEÑO Y CONSTRUCCIONES FRANCO S.A. DE C.V.</p>	<p><b>RESIDENTE DE OBRA</b></p> <p>LIC. JOSÉ LUIS FRANCO VILLALOBOS</p>
---	--	--	---

## CROQUIS

No.	CONCEPTO
2.02.04	<p>Conector conduit pared delgada galvanizado de 35 mm (1 1/4") de diámetro, incluye: suministro, acarreo, instalación, mano de obra, herramienta, equipo, maniobras locales, acarreo, limpieza, a nivel de obra terminada y todo lo necesario para su correcta ejecución, P.U.O.T.</p>

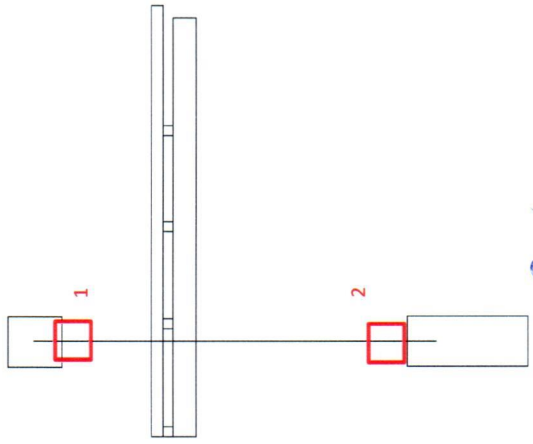

CONTRATISTA



LIC. JOSÉ L. FRANCO V.  
REPRESENTANTE LEGAL

Vo. Bp.

ING. ISRAEL VILLA TERAN  
JEFE DE SUPERVISORES

REVISÓ

ING. JONATHAN VILLARREAL  
SUPERVISOR DE LA U.A.C.H.

 <p>UNIVERSIDAD AUTÓNOMA DE CHIHUAHUA RESIDENCIA DE OBRA</p>		<p><b>OBRA:</b> TRABAJOS REALIZADOS A LA ADECUACIÓN DEL NIDO DE ÁGUILAS CON PRELIMINARES DE DEMOLICIÓN Y RETIRO DE GRADAS. UBICADO EN LA UNIVERSIDAD AUTÓNOMA DE CHIHUAHUA, EN CAMPUS I EN LA CIUDAD DE CHIHUAHUA, CHIH.</p>	<p>ESTIMACIÓN No. 1 (UNO Y FINIQUITO)</p>	
<p><b>PERIODO:</b> 5 DE ABRIL AL 5 DE MAYO DE 2023</p>		<p><b>CONTRATO No.:</b> UACH-CCMS-02-2023/AD</p>	<p><b>RESIDENTE DE OBRA</b> LIC. JOSÉ LUIS FRANCO VILLALOBOS</p>	
<p><b>FECHA DE ELABORACION:</b> 5 DE MAYO DE 2023</p>		<p><b>ACEPTO CONTRATISTA:</b> DISEÑO Y CONSTRUCCIONES FRANCO S.A. DE C.V.</p>		

## FOTOS

No.	CONCEPTO
2.02.04	<p>Conector conduit pared delgada galvanizado de 35 mm (1 1/4") de diámetro, incluye: suministro, acarreo, instalación, mano de obra, herramienta, equipo, maniobras locales, acarreo, limpieza, a nivel de obra terminada y todo lo necesario para su correcta ejecución, P.U.O.T.</p>

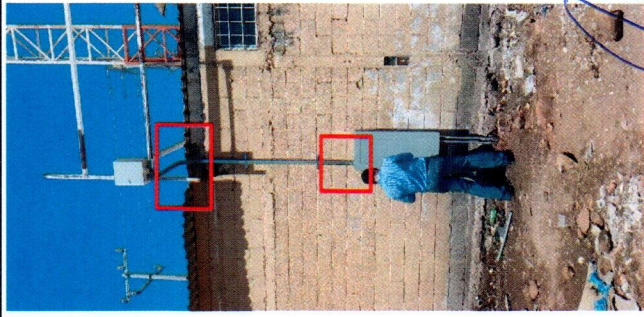

CONTRATISTA

LIC. JOSÉ L. FRANCO V.  
REPRESENTANTE LEGAL

V.o. Bo.



ING. ISRAEL VILLA TERAN  
JEFE DE SUPERVISORES

REVISÓ

ING. JONATHAN VILLARREAL  
SUPERVISOR DE LA U.A.C.H.





 <p>UNIVERSIDAD AUTÓNOMA DE CHIHUAHUA RESIDENCIA DE OBRA</p>		<p>OBRA:</p> <p>TRABAJOS REALIZADOS A LA ADECUACIÓN DEL NIDO DE ÁGUILAS CON PRELIMINARES DE DEMOLICIÓN Y RETIRO DE GRADAS. UBICADO EN LA UNIVERSIDAD AUTÓNOMA DE CHIHUAHUA, EN CAMPUS I EN LA CIUDAD DE CHIHUAHUA, CHIH.</p>	<p>ESTIMACION No.</p> <p>1 (JUNO Y FINIQUITO)</p>	
<p>PERIODO:</p> <p>5 DE ABRIL AL 5 DE MAYO DE 2023</p>		<p>CONTRATO No.:</p> <p>UACH-CCMS-02-2023/AD</p>	<p>RESIDENTE DE OBRA</p> <p>LIC. JOSÉ LUIS FRANCO VILLALOBOS</p>	
<p>FECHA DE ELABORACION:</p> <p>5 DE MAYO DE 2023</p>		<p>ACEPTO CONTRATISTA:</p> <p>DISEÑO Y CONSTRUCCIONES FRANCO S.A. DE C.V.</p>		
<b>CROQUIS</b>				

No.	CONCEPTO
2.02.05	Juego de contra y monitor para tubería conduit p.g.g. de 35 mm (1 1/4"), incluye: suministro de materiales, acarreo, instalación, mano de obra, herramienta, equipo, maniobras locales, acarreo, limpieza, a nivel de obra terminada y todo lo necesario para su correcta ejecución, P.U.O.T.

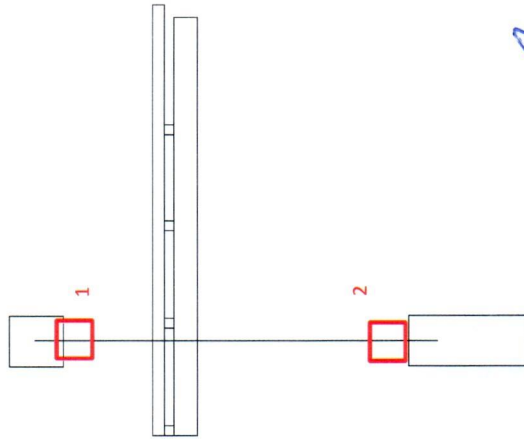

CONTRATISTA

LIC. JOSÉ L. FRANCO V.  
REPRESENTANTE LEGAL

Vb. Bo.

ING. ISRAEL VILLA TERAN  
JEFE DE SUPERVISORES

REVISÓ

ING. JONATHAN VILLARREAL  
SUPERVISOR DE LA U.A.C.H.





<p><b>OBRA:</b> TRABAJOS REALIZADOS A LA ADECUACIÓN DEL NIDO DE ÁGUILAS CON PRELIMINARES DE DEMOLICIÓN Y RETIRO DE GRADAS. UBICADO EN LA UNIVERSIDAD AUTÓNOMA DE CHIHUAHUA, EN CAMPUS I EN LA CIUDAD DE CHIHUAHUA, CHIH.</p>	<p>ESTIMACION No. 1 (UNO Y FINIQUITO)</p>	 UNIVERSIDAD AUTÓNOMA DE CHIHUAHUA RESIDENCIA DE OBRA
<p>PERIODO: 5 DE ABRIL AL 5 DE MAYO DE 2023</p>	<p>CONTRATO No.: UACH-CCMS-02-2023/AD</p>	<p>RESIDENTE DE OBRA LIC. JOSÉ LUIS FRANCO VILLALOBOS</p>
<p>FECHA DE ELABORACION: 5 DE MAYO DE 2023</p>	<p>ACEPTO CONTRATISTA: DISEÑO Y CONSTRUCCIONES FRANCO S.A. DE C.V.</p>	

## FOTOS

No.	CONCEPTO
2.02.05	<p>Juego de contra y monitor para tubería conduit p.g.g. de 35 mm (1 1/4"), incluye: suministro de materiales, acarreo, instalación, mano de obra, herramienta, equipo, maniobras locales, acarreo, limpieza, a nivel de obra terminada y todo lo necesario para su correcta ejecución, P.U.O.T.</p>

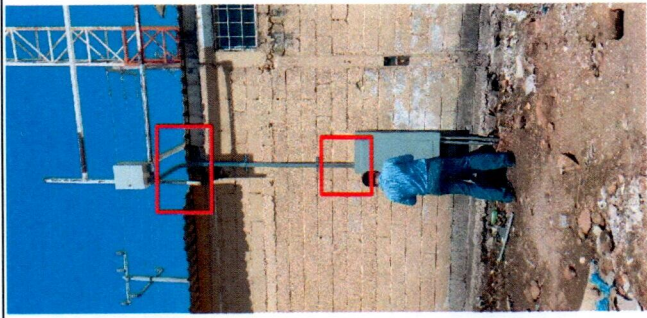

CONTRATISTA

\_\_\_\_\_  
LIC. JOSÉ L. FRANCO V.  
REPRESENTANTE LEGAL

Vo. Bo.

\_\_\_\_\_  
ING. ISRAEL VILLA TERAN  
JEFE DE SUPERVISORES

REVISÓ

\_\_\_\_\_  
ING. JONATHAN VILLARREAL  
SUPERVISOR DE LA U.A.C.H.







UNIVERSIDAD AUTÓNOMA DE  
**CHIHUAHUA**

RESIDENCIA DE OBRA

OBRA:

TRABAJOS REALIZADOS A LA ADECUACIÓN DEL NIDO DE ÁGUILAS CON PRELIMINARES DE DEMOLICIÓN Y RETIRO DE GRADAS. UBICADO EN LA UNIVERSIDAD AUTÓNOMA DE CHIHUAHUA, EN CAMPUS I EN LA CIUDAD DE CHIHUAHUA, CHIH.

ESTIMACION No.

1 (UNO Y FINIQUITO)

PERIODO:

5 DE ABRIL AL 5 DE MAYO DE 2023

CONTRATO No.:

UACH-CCMS-02-2023/AD

RESIDENTE DE OBRA

LIC. JOSÉ LUIS FRANCO VILLALOBOS

FECHA DE ELABORACION:

5 DE MAYO DE 2023

ACEPTO CONTRATISTA:

DISEÑO Y CONSTRUCCIONES FRANCO S.A. DE C.V.

## CROQUIS

### CONCEPTO

No.

2.03.01

Reinstalacion de tablero de alumbrado y distribución NQOD de 54 circuitos con interruptores, incluye: conexion de tuberías, interruptores 50A, 40A, 30A, 20A y 15A y cables diferentes calibre, cortes de cables, mano de obra, herramienta, equipo, maniobras locales, acarreo, limpieza, a nivel de obra terminada y todo lo necesario para su correcta ejecución, P.U.O.T.

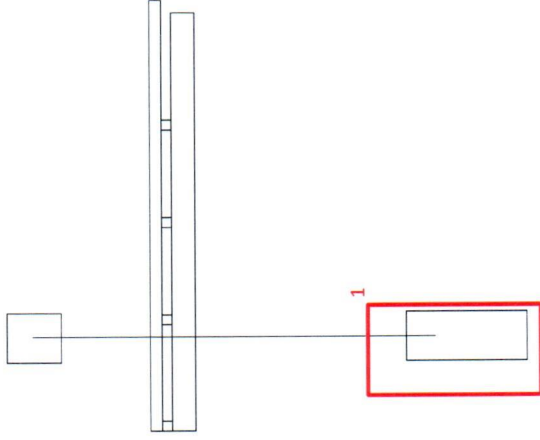

CONTRATISTA



LIC. JOSÉ L. FRANCO V.  
REPRESENTANTE LEGAL

Vp. Bo.

ING. ISRAEL VILLA TERAN  
JEFE DE SUPERVISORES

REVISÓ

ING. JONATHAN VILLARREAL  
SUPERVISOR DE LA U.A.C.H.

 <p>UNIVERSIDAD AUTÓNOMA DE <b>CHIHUAHUA</b> RESIDENCIA DE OBRA</p>		<p><b>OBRA:</b> TRABAJOS REALIZADOS A LA ADECUACIÓN DEL NIDO DE ÁGUILAS CON PRELIMINARES DE DEMOLICIÓN Y RETIRO DE GRADAS. UBICADO EN LA UNIVERSIDAD AUTÓNOMA DE CHIHUAHUA, EN CAMPUS I EN LA CIUDAD DE CHIHUAHUA, CHIH.</p>	<p>ESTIMACION No. 1 (UNO Y FINIQUITO)</p>	 
<p><b>PERIODO:</b> 5 DE ABRIL AL 5 DE MAYO DE 2023</p>		<p><b>CONTRATO No.:</b> UACH-CCMS-02-2023/AD</p>	<p><b>RESIDENTE DE OBRA</b> LIC. JOSÉ LUIS FRANCO VILLALOBOS</p>	
<p><b>FECHA DE ELABORACIÓN:</b> 5 DE MAYO DE 2023</p>		<p><b>ACEPTO CONTRATISTA:</b> DISEÑO Y CONSTRUCCIONES FRANCO S.A. DE C.V.</p>		

## FOTOS

No.	CONCEPTO
2.03.01	Reinstalación de tablero de alumbrado y distribución NQOD de 54 circuitos con interruptores, incluye: conexión de tuberías, interruptores 50A, 40A, 30A, 20A y 15A y cables diferentes calibre, cortes de cables, mano de obra, herramienta, equipo, maniobras locales, acarreo, limpieza, a nivel de obra terminada y todo lo necesario para su correcta ejecución, P.U.O.T.

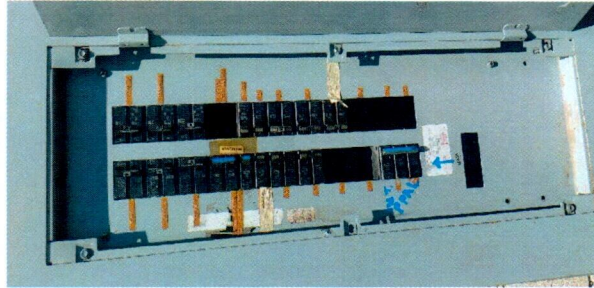

CONTRATISTA

LIC. JOSÉ L. FRANCO V.  
REPRESENTANTE LEGAL

Vo. Bo.



ING. ISRAEL VILLA TERAN  
JEFE DE SUPERVISORES

REVISÓ

ING. JONATHAN VILLARREAL  
SUPERVISOR DE LA U.A.C.H.





 <p>UNIVERSIDAD AUTÓNOMA DE CHIHUAHUA RESIDENCIA DE OBRA</p>		<p><b>OBRA:</b> TRABAJOS REALIZADOS A LA ADECUACIÓN DEL NIDO DE ÁGUILAS CON PRELIMINARES DE DEMOLICIÓN Y RETIRO DE GRADAS. UBICADO EN LA UNIVERSIDAD AUTÓNOMA DE CHIHUAHUA, EN CAMPUS I EN LA CIUDAD DE CHIHUAHUA, CHIH.</p>	<p>ESTIMACION No. 1 (UNO Y FINIQUITO)</p>	
<p><b>PERIODO:</b> 5 DE ABRIL AL 5 DE MAYO DE 2023</p>		<p><b>CONTRATO No.:</b> UACH-CCMS-02-2023/AD</p>	<p><b>RESIDENTE DE OBRA</b> LIC. JOSÉ LUIS FRANCO VILLALOBOS</p>	
<p><b>FECHA DE ELABORACIÓN:</b> 5 DE MAYO DE 2023</p>		<p><b>ACEPTO CONTRATISTA:</b> DISEÑO Y CONSTRUCCIONES FRANCO S.A. DE C.V.</p>		
<b>CROQUIS</b>				

No.	CONCEPTO
2.04.01	Caja registro de lámina con tapa embisagrada de 56x56x13 cm, incluye: suministro, instalación, mano de obra, herramienta, equipo, maniobras locales, acarreo, limpieza, a nivel de obra terminada y todo lo necesario para su correcta ejecución, P.U.O.T.

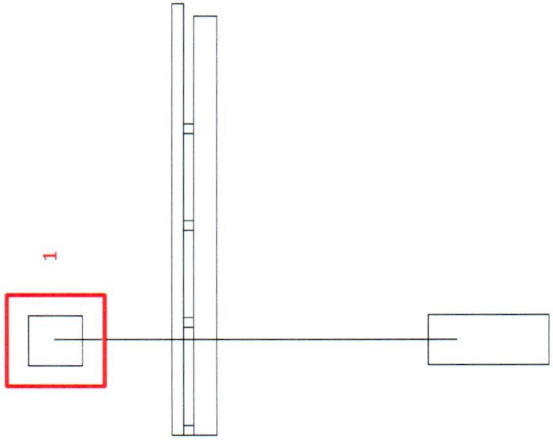



CONTRATISTA  
  
 LIC. JOSÉ L. FRANCO V.  
 REPRESENTANTE LEGAL

Vo. Bo.  
  
 ING. ISRAEL VILLA TERAN  
 JEFE DE SUPERVISORES

REVISÓ  
  
 ING. JONATHAN VILLARREAL  
 SUPERVISOR DE LA U.A.C.H.



 <p>UNIVERSIDAD AUTÓNOMA DE <b>CHIHUAHUA</b> RESIDENCIA DE OBRA</p>		<p><b>OBRA:</b> TRABAJOS REALIZADOS A LA ADECUACIÓN DEL NIDO DE ÁGUILAS CON PRELIMINARES DE DEMOLICIÓN Y RETIRO DE GRADAS, UBICADO EN LA UNIVERSIDAD AUTÓNOMA DE CHIHUAHUA, EN CAMPUS I EN LA CIUDAD DE CHIHUAHUA, CHIH.</p>	<p>ESTIMACION No. 1 (UNO Y FINIQUITO)</p>	
<p><b>PERIODO:</b> 5 DE ABRIL AL 5 DE MAYO DE 2023</p>		<p><b>CONTRATO No.:</b> UACH-CCMS-02-2023/AD</p>	<p><b>RESIDENTE DE OBRA</b> LIC. JOSÉ LUIS FRANCO VILLALOBOS</p>	
<p><b>FECHA DE ELABORACION:</b> 5 DE MAYO DE 2023</p>		<p><b>ACEPTO CONTRATISTA:</b> DISEÑO Y CONSTRUCCIONES FRANCO S.A. DE C.V.</p>		
<b>FOTOS</b>				

No.	CONCEPTO
2.04.01	Caja registro de lámina con tapa embisagrada de 56x56x13 cm, incluye: suministro, instalación, mano de obra, herramienta, equipo, maniobras locales, acarreo, limpieza, a nivel de obra terminada y todo lo necesario para su correcta ejecución, P.U.O.T.



V. B.

REVISÓ

CONTRATISTA

ING. ISRAEL VILIA TERAN  
JEFE DE SUPERVISORES

ING. JONATHAN VILLARREAL  
SUPERVISOR DE LA U.A.C.H.

LIC. JOSÉ L. FRANCO V.  
REPRESENTANTE LEGAL







 <p>UNIVERSIDAD AUTÓNOMA DE CHIHUAHUA RESIDENCIA DE OBRA</p>	<p>OBRA: TRABAJOS REALIZADOS A LA ADECUACIÓN DEL NIDO DE ÁGUILAS CON PRELIMINARES DE DEMOLICIÓN Y RETIRO DE GRADAS. UBICADO EN LA UNIVERSIDAD AUTÓNOMA DE CHIHUAHUA, EN CAMPUS I EN LA CIUDAD DE CHIHUAHUA, CHIH.</p>	<p>ESTIMACION No. 1 (UNO Y FINIQUITO)</p>	<p>RESIDENTE DE OBRA LIC. JOSÉ LUIS FRANCO VILLALOBOS</p>
<p>PERIODO: 5 DE ABRIL AL 5 DE MAYO DE 2023</p>	<p>CONTRATO No.: UACH-CCMS-02-2023/AD</p>	<p>RESIDENTE DE OBRA LIC. JOSÉ LUIS FRANCO VILLALOBOS</p>	
<p>FECHA DE ELABORACION: 5 DE MAYO DE 2023</p>	<p>ACEPTO CONTRATISTA: DISEÑO Y CONSTRUCCIONES FRANCO S.A. DE C.V.</p>	<p>RESIDENTE DE OBRA LIC. JOSÉ LUIS FRANCO VILLALOBOS</p>	

## CROQUIS

No.	CONCEPTO
6.01	<p>Limpeza gruesa durante la obra. Incluye: las áreas afectadas por la obra interior y exterior, retiro de escombros, ubicación asignada dentro de la obra para depositar el escombros, limpieza diaria, maquinaria, herramienta, equipo necesario, traspaleo vertical, mano de obra, herramienta, equipo, maniobras locales, acarreo, limpieza, a nivel de obra terminada y todo lo necesario para su correcta ejecución, P.U.O.T.</p>

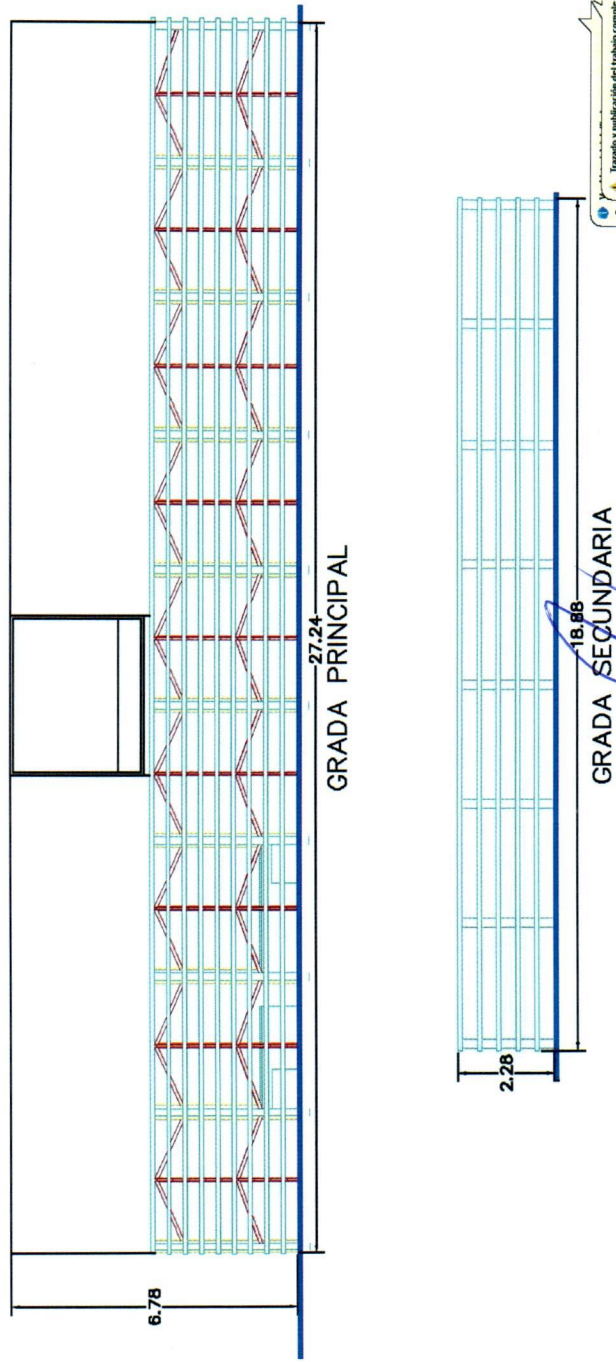

Trabajo y publicación del trabajo completo

CONTRATISTA  
LIC. JOSÉ L. FRANCO V.  
REPRESENTANTE LEGAL

V.o. Bo.  
ING. ISRAEL VILLA TERAN  
JEFE DE SUPERVISORES

REVISÓ  
ING. JONATHAN VILLARREAL  
SUPERVISOR DE LA U.A.C.H.





RESOLUCIÓN  
2023  
SIN VIOLENCIA  
DEL DEVENIDO



ESTIMACION No.

1 (UNO Y FINIQUITO)

OBRA:  
TRABAJOS REALIZADOS A LA ADECUACIÓN DEL NIDO DE ÁGUILAS CON PRELIMINARES DE DEMOLICIÓN Y RETIRO DE GRADAS. UBICADO EN LA UNIVERSIDAD AUTÓNOMA DE CHIHUAHUA, EN CAMPUS I EN LA CIUDAD DE CHIHUAHUA, CHIH.

PERIODO:

5 DE ABRIL AL 5 DE MAYO DE 2023

CONTRATO No.:

UACH-CCMS-02-2023/AD

RESIDENTE DE OBRA

LIC. JOSÉ LUIS FRANCO VILLALOBOS

FECHA DE ELABORACION:

5 DE MAYO DE 2023

ACEPTO CONTRATISTA:

DISEÑO Y CONSTRUCCIONES FRANCO S.A. DE C.V.

UNIVERSIDAD AUTÓNOMA DE  
CHIHUAHUA

RESIDENCIA DE OBRA

### FOTOS

No.

6.01

CONCEPTO

Limpieza gruesa durante la obra. Incluye: las áreas afectadas por la obra interior y exterior, retiro de escombros, ubicación asignada dentro de la obra para depositar el escombros, limpieza diaria, maquinaria, herramienta y equipo necesario, traspaleo vertical, mano de obra, herramienta, equipo, maniobras locales, acarreo, limpieza, a nivel de obra terminada y todo lo necesario para su correcta ejecución, P.U.O.T.



CONTRATISTA

LIC. JOSÉ L. FRANCO V.  
REPRESENTANTE LEGAL

Vo/Bo.



ING. ISRAEL VILLA TERAN  
JEFE DE SUPERVISORES

REVISÓ

ING. JONATHAN VILLARREAL  
SUPERVISOR DE LA U.A.C.H.





 <p>UNIVERSIDAD AUTÓNOMA DE CHIHUAHUA RESIDENCIA DE OBRA</p>		<p>OBRA:</p> <p>TRABAJOS REALIZADOS A LA ADECUACIÓN DEL NIDO DE ÁGUILAS CON PRELIMINARES DE DEMOLICIÓN Y RETIRO DE GRADAS. UBICADO EN LA UNIVERSIDAD AUTÓNOMA DE CHIHUAHUA, EN CAMPUS I EN LA CIUDAD DE CHIHUAHUA, CHIH.</p>			
<p>PERIODO:</p> <p>5 DE ABRIL AL 5 DE MAYO DE 2023</p>		<p>ESTIMACION No.</p> <p>1 (UNO Y FINIQUITO)</p>		<p>RESIDENTE DE OBRA</p> <p>LIC. JOSÉ LUIS FRANCO VILLALOBOS</p>	
<p>FECHA DE ELABORACION:</p> <p>5 DE MAYO DE 2023</p>		<p>CONTRATO No.:</p> <p>UACH-CCMS-02-2023/AD</p>		<p>ACEPTO CONTRATISTA:</p> <p>DISEÑO Y CONSTRUCCIONES FRANCO S.A. DE C.V.</p>	

## CROQUIS

No.	CONCEPTO
6.02	<p>Limpieza fina para entrega de la obra. Incluye: las áreas afectadas por la obra interior y exterior, limpieza de pisos, muros, puertas, ventanas, así como todo lo que se requiera para que la obra sea presentable, materiales de limpieza, maquinaria, herramienta y equipo necesario, traspaleo vertical, mano de obra, herramienta, equipo, maniobras locales, acarreo, limpieza, a nivel de obra terminada y todo lo necesario para su correcta ejecución, P.U.O.T.</p>

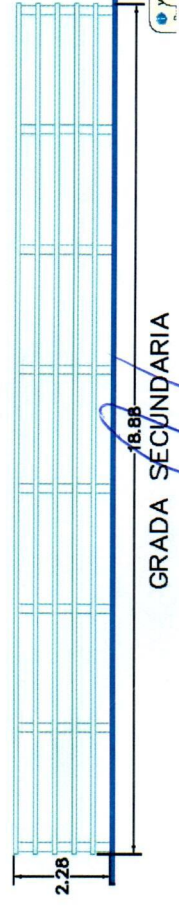
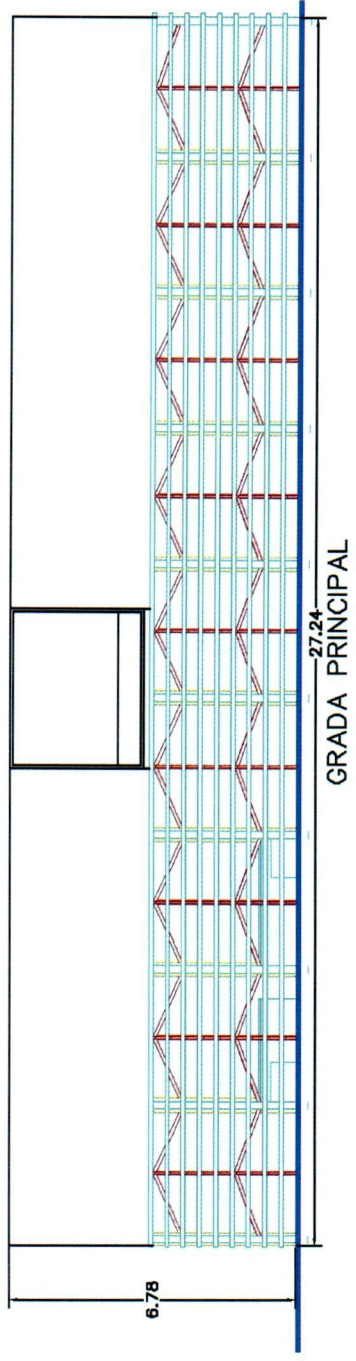

CONTRATISTA



LIC. JOSÉ L. FRANCO V.  
REPRESENTANTE LEGAL

V.o. B.o.



ING. ISRAEL VILLA TERAN  
JEFE DE SUPERVISORES



REVISÓ

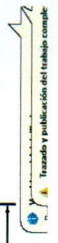

ING. JONATHAN VILLARREAL  
SUPERVISOR DE LA U.A.C.H.





 <p>UNIVERSIDAD AUTÓNOMA DE <b>CHIHUAHUA</b> RESIDENCIA DE OBRA</p>		<p><b>OBRA:</b> TRABAJOS REALIZADOS A LA ADECUACIÓN DEL NIDO DE ÁGUILAS CON PRELIMINARES DE DEMOLICIÓN Y RETIRO DE GRADAS. UBICADO EN LA UNIVERSIDAD AUTÓNOMA DE CHIHUAHUA, EN CAMPUS I EN LA CIUDAD DE CHIHUAHUA, CHIH.</p>		<p>ESTIMACION No. 1 (JUNO Y FINIQUITO)</p>		 <p>RESIDENTE DE OBRA LIC. JOSÉ LUIS FRANCO VILLALOBOS</p>	
<p><b>PERIODO:</b> 5 DE ABRIL AL 5 DE MAYO DE 2023</p>		<p><b>CONTRATO No.:</b> UACH-CCMS-02-2023/AD</p>		<p><b>CONTRATO No.:</b> UACH-CCMS-02-2023/AD</p>		<p><b>RESIDENTE DE OBRA</b></p>	
<p><b>FECHA DE ELABORACION:</b> 5 DE MAYO DE 2023</p>		<p><b>ACEPTO CONTRATISTA:</b> DISEÑO Y CONSTRUCCIONES FRANCO S.A. DE C.V.</p>		<p><b>ACEPTO CONTRATISTA:</b> DISEÑO Y CONSTRUCCIONES FRANCO S.A. DE C.V.</p>		<p><b>RESIDENTE DE OBRA</b></p>	

## FOTOS

No.	CONCEPTO
6.02	<p>Limpieza fina para entrega de la obra. Incluye: las áreas afectadas por la obra interior y exterior, limpieza de pisos, muros, puertas, ventanas, así como todo lo que se requiera para que la obra sea presentable, materiales de limpieza, maquinaria, herramienta y equipo necesario, traspaleo vertical, mano de obra, herramienta, equipo, maniobras locales, acarreo, limpieza, a nivel de obra terminada y todo lo necesario para su correcta ejecución, P.U.O.T.</p>



CONTRATISTA

  
LIC. JOSÉ L. FRANCO V.  
REPRESENTANTE LEGAL

Vo. Bo.

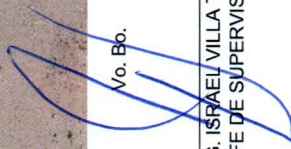
  
ING. ISRAEL VILLA TERAN  
JEFE DE SUPERVISORES

REVISÓ

  
ING. JONATHAN VILLARREAL  
SUPERVISOR DE LA U.A.C.H.