



UNIVERSIDAD AUTÓNOMA DE  
CHIHUAHUA

**RECIBIDO**

15 DIC 2022 1:40

UNIVERSIDAD AUTÓNOMA DE CHIHUAHUA  
**TESORERIA**

**ACUSE**

CCMS/1219/2022

CD. Chihuahua, Chih. 15 de diciembre del 2022

**LIC. ALBERTO ELOY ESPINO DICKENS**  
**DIRECTOR ADMINISTRATIVO**  
**DE LA U.A.CH.**

Anexo a la presente factura **No.A1788** de fecha 15 de diciembre del presente año, de la persona moral **AXIS ARQUITECTURA.**, por un monto de **\$ 554,003.61** (Quinientos cincuenta y cuatro mil tres pesos 61/100 M.N.) correspondiente al pago de la estimación **1 (uno)** del contrato de obra No. **UACH-CCMS-01-2022-P** relativo a: **LOS TRABAJOS DE CONSTRUCCION DE COMPLEMENTO DE EDIFICIO DE LABORATORIO Y OBRA EXTERIOR PARA LA DES AGROPECUARIA DE LA UNIVERSIDAD AUTONOMA DE CHIHUAHUA, UBICADA EN CAMPUS II DE ESTA CIUDAD DE CHIHUAHUA, CHIHUAHUA.**

Cabe señalar que la presente será cubierta con recursos del Programa de Infraestructura Educativa Superior (FAM 2022), según oficio No. 2022-2K017D2-A-10361 de fecha 28 de junio de 2022.

**Anexo datos bancarios en caso de hacer transferencia:**

**BANCO: SANTANDER**

**NUMERO DE CUENTA: 92000882982**

**CLABE INTERBANCARIA: 014150920008829827**

Lo anterior para el trámite que considere conveniente, sin más por el momento aprovecho la ocasión para enviarle un cordial saludo.

**ATENTAMENTE**

**“LUCHAR PARA LOGRAR, LOGRAR PARA DAR”**

COORDINACIÓN DE CONSTRUCCIÓN  
MANTENIMIENTO Y SERVICIOS



UNIVERSIDAD AUTÓNOMA DE CHIHUAHUA

UNIVERSIDAD AUTÓNOMA DE CHIHUAHUA

**RECIBIDO**

15 DIC 2022

DIRECCION ADMINISTRATIVA

13:35  
María Luisa Ontiveros

MARIA LUISA LOPEZ ESCOBEDO, TESORERA DE LA U.A.CH.

CCP. - ARCHIVO

**DR. ALEJANDRO CALDERÓN LANDAVERDE**  
**COORDINADOR DE CONSTRUCCIÓN**  
**MANTENIMIENTO Y SERVICIOS**

**COORDINACIÓN DE CONSTRUCCIÓN, MANTENIMIENTO Y SERVICIOS.**

Av. Universidad S/N

Circuito Universitario Campus I

Tel: (52) 6144391864 Ext. 4900

C.P. 31200 Chihuahua, Chih. México





UNIVERSIDAD AUTÓNOMA DE CHIHUAHUA

ACUSE

CCMS/1213/2022

CD. Chihuahua, Chih. 09 de diciembre del 2022

LIC. ALBERTO ELOY ESPINO DICKENS  
DIRECTOR ADMINISTRATIVO  
DE LA U.A.CH.

Anexo a la presente factura No. **A1785** de fecha 09 de diciembre del presente año, de la persona moral **AXIS ARQUITECTURA.**, por un monto de **\$ 554,003.60** (Quinientos cincuenta y cuatro mil tres pesos 60/100 M.N.) correspondiente al pago de la estimación **1 (uno)** del contrato de obra No. **UACH-CCMS-01-2022-P** relativo a: **LOS TRABAJOS DE CONSTRUCCION DE COMPLEMENTO DE EDIFICIO DE LABORATORIO Y OBRA EXTERIOR PARA LA DES AGROPECUARIA DE LA UNIVERSIDAD AUTONOMA DE CHIHUAHUA, UBICADA EN CAMPUS II DE ESTA CIUDAD DE CHIHUAHUA, CHIHUAHUA.**

Cabe señalar que la presente será cubierta con recursos del Programa de Infraestructura Educativa Superior (FAM 2022), según oficio No. 2022-2K017D2-A-10361 de fecha 28 de junio de 2022.

Anexo datos bancarios en caso de hacer transferencia:

BANCO: **SANTANDER**  
NUMERO DE CUENTA: **92000882982**  
CLABE INTERBANCARIA: **014150920008829827**

RECIBIDO

13 DIC 2022

*Handwritten initials*

UNIVERSIDAD AUTONOMA DE CHIHUAHUA

TESORERIA

Lo anterior para el trámite que considere conveniente, sin mas por el momento aprovecho la ocasión para enviarle un cordial saludo.

ATENTAMENTE

"LUCHAR PARA LOGRAR, LOGRAR PARA DAR"

COORDINACIÓN DE CONSTRUCCIÓN  
MANTENIMIENTO Y SERVICIOS



UNIVERSIDAD AUTÓNOMA DE CHIHUAHUA

UNIVERSIDAD AUTONOMA DE CHIHUAHUA  
RECIBIDO

13 DIC 2022

13:50

DIRECCION ADMINISTRATIVA  
*Maria Luisa Ontiveros*

*[Handwritten Signature]*  
DR. ALEJANDRO CALDERÓN LANDAVERDE  
COORDINADOR DE CONSTRUCCIÓN  
MANTENIMIENTO Y SERVICIOS

CCP. - M.I. LUZ DEL ROSARIO LOPEZ ESCOBEDO, TESORERA DE LA U.A.CH.  
CCP. - ARCHIVO

COORDINACIÓN DE CONSTRUCCIÓN, MANTENIMIENTO Y SERVICIOS.

Av. Universidad S/N  
Circuito Universitario Campus I  
Tel: (52) 6144391864 Ext. 4900

C.P. 31200 Chihuahua, Chih. México





**AXIS ARQUITECTURA**  
RFC: AAR901228868

**FACTURA**  
FOLIO: A 1788  
FECHA:  
2022-12-15 11:59:25

LUGAR DE EXPEDICIÓN:  
31203  
RÉGIMEN FISCAL:  
601 General de Ley Personas Morales  
TIPO DE COMPROBANTE:  
I Ingreso

**DATOS DEL RECEPTOR**

CLIENTE: UNIVERSIDAD AUTONOMA DE CHIHUAHUA R.F.C.: UAC681018EG1  
DOMICILIO: ESCORZA No. 900, CHIHUAHUA CENTRO, C.P. 31000, CHIHUAHUA, CHIHUAHUA, MEXICO

FORMA DE PAGO: (99) Por definir | MONEDA: (MXN) Peso Mexicano | MÉTODO DE PAGO: (PPD) Pago en parcialidades o diferido | USO  
CFDI: (101) Construcciones | CONDICIONES DE PAGO:  
TIPO RELACIÓN: (04) Sustitución de los CFDI previos | CFDI RELACIONADO: 6177A997-0A96-44C7-912F-2DA6431E9878,EDC3BCCA-76A6-4C73-A05D-A1BB87FCDD02

CANT	UNIDAD SAT	CONCEPTO/DESCRIPCION	VALOR UNITARIO	DESCUENTO	IMPUESTOS	IMPORTE
1.00	E48 - Unidad de servicio	Clave Prod/Servv: 84111506 Servicios de facturación ESTIMACIÓN 1 (UNO) DEL CONTRATO No. UACHCCMS-01-2022/P RELATIVO A LO TRABAJOS DE CONSTRUCCIÓN DE COMPLEMENTO DE EDIFICIO DE LABORATORIO Y OBRA EXTERIOR PARA LA DES AGROPECUARIA DE LA UNIVERSIDAD AUTÓNOMA DE CHIHUAHUA, UBICADA EN CAMPUS II DE ESTA CIUDAD DE CHIHUAHUA, CHIH. SUMA ESTIMACIÓN \$682,270.45 I.V.A. DEL IMPORTE \$109,163.27 SUB-TOTAL \$791,433.72 AMORT. DEL ANTICIPO \$204,681.13 I.V.A DEL ANTICIPO \$32,748.98 SUB-TOTAL \$477,589.31 I.V.A \$76,414.29 SALDO NETO A PAGAR \$554,003.61	682,270.4500	0.00% 204,681.13	Código: 002 IVA Base: 682,270.45 Tasa: 0.160000 Importe: 76,414.29	682,270.45

SUBTOTAL	682,270.45
DESCUENTOS	204,681.13
IMPUESTOS TRASLADADOS	76,414.29
<b>TOTAL</b>	<b>554,003.61</b>

IMPORTE CON LETRA:  
QUINIENTOS CINCUENTA Y CUATRO MIL TRES PESOS 61/100 M.N.



SERIE DEL CERTIFICADO DEL EMISOR 00001000000505926780	FECHA Y HORA DE CERTIFICACIÓN 2022-12-15 11:59:25
FOLIO FISCAL 7CDA495F-FC7F-4C51-9718-44B69CAED3E7	NO. DE SERIE DEL CERTIFICADO DEL SAT 00001000000505142236
RFC del Proveedor de Certificación: MAS0810247C0	

SELLO DIGITAL DEL CFDI  
HCBqJVTDbNo6rhllaA379D9IDGEmyKsNtLEJGQhcoPLRmQB4luG5dvHxh68vPc/Ghhoa9INKGs9S809r5v675  
bRyq58K5lgMrF6dsW8juPu1A3YFccJKizdJnGwMjJ6K9OE+fj7tuNmmCg5lepntbUWkQEVm/hk7dUyL8GKsZHU  
hQsSbU24NDT6rD7ICpvfjxily4zYenwgK8laX56DzqE8hxOY6Ble2i+KTwd/593bclWYBBPpDSOjByrC/SS4eZ  
A0i0iRnNQRJaTSgZo72XuPNuonEQQtmgV7snkQ1xvUeajZp08/uc85QX1vVvSNi2xgU5DHuEXpzQYtRMQ2lw==  
RFC DEL PROVEEDOR DE CERTIFICACION: MAS0810247C0

SELLO DEL SAT  
np4CekAtiEDimYKsSZ4Vxt4WRa8E4nfn2RFL+Z+AQvFxeFrpg3HIQDkrNL7R3h0UJZLCRGs4xwKF/qjG  
CJhgFREcmrDYHZuTD26Er9dKHZFKj3g7eNgh/8wwNIEDi80c6IKQmBeeL2CZwJVzNIBwv1zLiCCc3+h  
4G7ynZhYfig+2BZMxGsrkp+yq8/UxNuq997lw86+ed0aCB6RkuZL1DVe5YxO9A1Ma2Wh3YudHezhPI  
yBj/reBHd1ZZYEEeXGoz+LSvG2IPg3L+ejyN/k7anPcbKSBocMkUDg70zaXC8fDQN97v3Ayls1dbU  
/KzdwnpGtKi4WIFF5DIA==

CADENA ORIGINAL DEL COMPLEMENTO DE CERTIFICACIÓN DIGITAL DEL SAT  
||1.1|7CDA495F-FC7F-4C51-9718-44B69CAED3E7|2022-12-15T11:59:29|MAS0810247C0|HCBq  
JVTDbNo6rhllaA379D9IDGEmyKsNtLEJGQhcoPLRmQB4luG5dvHxh68vPc/Ghhoa9INKGs9S809r5v6  
75bRyq58K5lgMrF6dsW8juPu1A3YFccJKizdJnGwMjJ6K9OE+fj7tuNmmCg5lepntbUWkQEVm/hk7dUy  
L8GKsZHUhQsSbU24NDT6rD7ICpvfjxily4zYenwgK8laX56DzqE8hxOY6Ble2i+KTwd/593bclWYBBPp  
DSOjByrC/SS4eZA0i0iRnNQRJaTSgZo72XuPNuonEQQtmgV7snkQ1xvUeajZp08/uc85QX1vVvSNi2xgU  
5DHuEXpzQYtRMQ2lw==||00001000000505142236||

Este documento es una representación impresa de un CFDI versión 3.3



**AXIS ARQUITECTURA**  
RFC: AAR901228868

**FACTURA**  
FOLIO: A 1788  
FECHA:  
2022-12-15 11:59:25



LUGAR DE EXPEDICIÓN:  
31203  
RÉGIMEN FISCAL:  
601 General de Ley Personas Morales  
TIPO DE COMPROBANTE:  
I Ingreso



**DATOS DEL RECEPTOR**

**CLIENTE:** UNIVERSIDAD AUTONOMA DE CHIHUAHUA **R.F.C.:** UAC681018EG1

**DOMICILIO:** ESCORZA No. 900, CHIHUAHUA CENTRO, C.P. 31000, CHIHUAHUA, CHIHUAHUA, MEXICO

**FORMA DE PAGO:** (99) Por definir | **MONEDA:** (MXN) Peso Mexicano | **MÉTODO DE PAGO:** (PPD) Pago en parcialidades o diferido | **USO**

**CFDI:** (I01) Construcciones | **CONDICIONES DE PAGO:**

**TIPO RELACIÓN:** (07) CFDI por aplicación de anticipo | **CFDI RELACIONADO:** AD656E5D-8351-4A51-887C-E406D1F866EE

CANT	UNIDAD SAT	CONCEPTO/DESCRIPCION	VALOR UNITARIO	DESCUENTO	IMPUESTOS	IMPORTE
1.00	E48 - Unidad de servicio	<p>Clave Prod/Serv: 84111506 Servicios de facturación</p> <p>ESTIMACIÓN 1 (UNO) DEL CONTRATO No. UACHCCMS-01-2022/P RELATIVO A LOSTRABAJOS DE CONSTRUCCIÓN DE COMPLEMENTO DE EDIFICIO DE LABORATORIO Y OBRA EXTERIOR PARA LA DES AGROPECUARIA DE LA UNIVERSIDAD AUTÓNOMA DE CHIHUAHUA, UBICADA EN CAMPUS II DE ESTA CIUDAD DE CHIHUAHUA, CHIH. SUMA ESTIMACIÓN \$682,270.45 I.V.A. DEL IMPORTE \$109,163.27 SUB-TOTAL \$791,433.72 AMORT. DEL ANTICIPO \$204,681.13 I.V.A DEL ANTICIPO \$32,748.98 SUB-TOTAL \$477,589.31 I.V.A \$76,414.29 SALDO NETO A PAGAR \$554,003.61</p>	682,270.4500	0.00% 204,681.13	<p><b>Código:</b> 002 IVA  <b>Base:</b> 682,270.45  <b>Tasa:</b> 0.160000  <b>Importe:</b> 76,414.29</p>	682,270.45

SUBTOTAL	682,270.45
DESCUENTOS	204,681.13
IMPUESTOS TRASLADADOS	76,414.29
<b>TOTAL</b>	<b>554,003.61</b>

**IMPORTE CON LETRA:**  
QUINIENTOS CINCUENTA Y CUATRO MIL TRES PESOS 61/100 M.N.

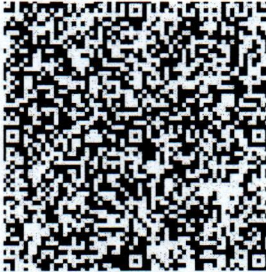

<b>SERIE DEL CERTIFICADO DEL EMISOR</b> 00001000000505926780	<b>FECHA Y HORA DE CERTIFICACIÓN</b> 2022-12-15 11:59:25
<b>FOLIO FISCAL</b> 7CDA495F-FC7F-4C51-9718-44B69CAED3E7	<b>NO. DE SERIE DEL CERTIFICADO DEL SAT</b> 00001000000505142236
<b>RFC del Proveedor de Certificación: MAS0810247C0</b>	
<b>SELLO DIGITAL DEL CFDI</b>	
HCBqJVTDbNo6rhllaA379D9IDGEmyKSnILEJGQhcoPLRmQB4luG5dvHxh68VpC/Ghhoa9INKGs9S809r5v675 bRyq58K5lgMrF6dsW8juPu1A3YFccJKizdjinGwMjJ6K9OE+fj7tuNmmCg5lepntbUWkQEVm/hk7dUyL8GKsZHU hQSSbU24NDT6rD7lCpVfjxly4ZyenwgK8laX56DzqE8hxOY6BLEzi+KTwd/593bcLWYBBPpDSOjByrC/SS4eZ A0i0iRnNQRJaTSgZo72XuPNuonE0QTmGV7snkQ1xVUeajZp08/uc85QX1VvSNi2xgU5DHuEXpzQYTxRMQ2lw== RFC DEL PROVEEDOR DE CERTIFICACION: MAS0810247C0	
<b>SELLO DEL SAT</b>	
np4CekAtiEDimYKsSZ4VxT4WRa8E4nfn2RFL+Z+AQU/FxeFpPg3HIQDkrNL7R3h0UzLcRGs4xwKF/qjG CJhgfREcmrDYH2uTD26Er9dKHZFKj3g7eNgh/8wwNfED180c6iKQmBeeL2CZwJvzNIBwv1zLICCC3+h 4G7ynZHyfjg+2BZMxxGsrkp+yq8/UxNuq997lw86+ed0aCB6RkuZL1DVe5YyO9A1Ma2Wh3YudHezhPl yBjreBHd1ZZYjEEdXGoz+LSvG2lP3L+ejyNik7anPcbKSBocMkUDgz70zaXC8FQ9N7v3Ayls1dbU /lKzdunpGtiki4Wiff5DIA==	
<b>CADENA ORIGINAL DEL COMPLEMENTO DE CERTIFICACION DIGITAL DEL SAT</b>	
1.1 7CDA495F-FC7F-4C51-9718-44B69CAED3E7 2022-12-15T11:59:29 MAs0810247C0 HCBq JVTDbNo6rhllaA379D9IDGEmyKSnILEJGQhcoPLRmQB4luG5dvHxh68VpC/Ghhoa9INKGs9S809r5v6 75bRyq58K5lgMrF6dsW8juPu1A3YFccJKizdjinGwMjJ6K9OE+fj7tuNmmCg5lepntbUWkQEVm/hk7dUy L8GKsZHUhQSSbU24NDT6rD7lCpVfjxly4ZyenwgK8laX56DzqE8hxOY6BLEzi+KTwd/593bcLWYBBPp DS0jByrC/SS4eZA0i0iRnNQRJaTSgZo72XuPNuonE0QTmGV7snkQ1xVUeajZp08/uc85QX1VvSNi2xgU 5DHuEXpzQYTxRMQ2lw== 00001000000505142236	

Este documento es una representación impresa de un CFDI versión 3.3





<?xml version="1.0" encoding="UTF-8"?>  
<cfdi:Comprobante LugarExpedicion="31203" MetodoPago="PPD" Exportacion="01" TipoDeComprobante="I" Total="554003.61" Moneda="MXN"  
Descuento="204681.13" SubTotal="682270.45"  
Certificado="MIIF+TCCA+GgAwIBAgIUMDAwMDEwMDAwMDA1MDU5MjY3ODAwDQYJKoZIhvcNAQELBQAwwGEMSAwHgYDVQOQDBdBVVRPUkIE  
NoCertificado="00001000000505926780" FormaPago="99"  
Sello="HCBqJVTDdbNo6rhIlaA379D9IDGEmyykSntLEJGQhcoPLRmQB4luG5dvHxh68vPc/Ghhoa9INKGs9S809r5v675bRyq58K5lgMrF6dsW8juPu1A3YFccJKI  
Fecha="2022-12-15T11:59:25" Folio="1788" Serie="A" Version="4.0" xsi:schemaLocation="http://www.sat.gob.mx/cfd/4  
http://www.sat.gob.mx/sitio\_internet/cfd/4/cfdv40.xsd" xmlns:xsi="http://www.w3.org/2001/XMLSchema-instance" xmlns:cfdi="http://www.sat.gob.mx/cfd/4">  
- <cfdi:CfdiRelacionados TipoRelacion="04">  
    <cfdi:CfdiRelacionado UUID="6177A997-0A96-44C7-912F-2DA6431E9878"/>  
    <cfdi:CfdiRelacionado UUID="EDC3BCCA-76A6-4C73-A05D-A1BB87FCDD02"/>  
</cfdi:CfdiRelacionados>  
- <cfdi:CfdiRelacionados TipoRelacion="07">  
    <cfdi:CfdiRelacionado UUID="AD656E5D-8351-4A51-887C-E406D1F866EE"/>  
</cfdi:CfdiRelacionados>  
<cfdi:Emisor Nombre="AXIS ARQUITECTURA" Rfc="AAR901228868" RegimenFiscal="601"/>  
<cfdi:Receptor Nombre="UNIVERSIDAD AUTONOMA DE CHIHUAHUA" Rfc="UAC681018EG1" UsoCFDI="I01" RegimenFiscalReceptor="603"  
    DomicilioFiscalReceptor="31000"/>  
- <cfdi:Conceptos>  
    - <cfdi:Concepto Descuento="204681.13" ObjetoImp="02" Importe="682270.45" ValorUnitario="682270.45" Descripcion=" ESTIMACIÓN 1 (UNO) DEL  
    CONTRATO No. UACHCCMS-01-2022/P RELATIVO A LOSTRABAJOS DE CONSTRUCCIÓN DE COMPLEMENTO DE EDIFICIO DE  
    LABORATORIO Y OBRA EXTERIOR PARA LA DES AGROPECUARIA DE LA UNIVERSIDAD AUTÓNOMA DE CHIHUAHUA, UBICADA EN  
    CAMPUS II DE ESTA CIUDAD DE CHIHUAHUA, CHIH. SUMA ESTIMACIÓN \$682,270.45 I.V.A. DEL IMPORTE \$109,163.27 SUB-TOTAL  
    \$791,433.72 AMORT. DEL ANTICIPO \$204,681.13 I.V.A DEL ANTICIPO \$32,748.98 SUB-TOTAL \$477,589.31 I.V.A \$76,414.29 SALDO NETO A  
    PAGAR \$554,003.61 NoIdentificacion="84111506" Cantidad="1.00" ClaveUnidad="E48" ClaveProdServ="84111506">  
        - <cfdi:Impuestos>  
            - <cfdi:Traslados>  
                <cfdi:Traslado Importe="76414.29" TasaOCuota="0.160000" TipoFactor="Tasa" Impuesto="002" Base="477589.32"/>  
                </cfdi:Traslados>  
            </cfdi:Impuestos>  
        </cfdi:Concepto>  
    </cfdi:Conceptos>  
- <cfdi:Impuestos TotalImpuestosTrasladados="76414.29">  
    - <cfdi:Traslados>  
        <cfdi:Traslado Importe="76414.29" TasaOCuota="0.160000" TipoFactor="Tasa" Impuesto="002" Base="477589.32"/>  
    </cfdi:Traslados>  
    </cfdi:Impuestos>  
- <cfdi:Complemento>  
    <cfd:TimbreFiscalDigital Version="1.1" xsi:schemaLocation="http://www.sat.gob.mx/TimbreFiscalDigital  
    http://www.sat.gob.mx/sitio\_internet/cfd/TimbreFiscalDigital/TimbreFiscalDigitalv11.xsd" xmlns:xsi="http://www.w3.org/2001/XMLSchema-  
    instance" UUID="7CDA495F-FC7F-4C51-9718-44B69CAED3E7"  
    SelloSAT="np4CekAtiEDim YKsSZ4VxT4WRa8E4nfn2RFL+Z+AQw/FxeFrp3JhiQDkrNL7R3h0UZLCRGs4xwKF/qjGcJhgREcmrDYHZuTD2  
    NoCertificadoSAT="00001000000505142236"  
    SelloCFD="HCBqJVTDdbNo6rhIlaA379D9IDGEmyykSntLEJGQhcoPLRmQB4luG5dvHxh68vPc/Ghhoa9INKGs9S809r5v675bRyq58K5lgMrF6dsW  
    RfcProvCertif="MAS0810247C0" FechaTimbrado="2022-12-15T11:59:29" xmlns:afd="http://www.sat.gob.mx/TimbreFiscalDigital"/>  
    </cfdi:Complemento>  
</cfdi:Comprobante>



**Verificación de comprobantes fiscales digitales por internet**

<b>RFC del emisor</b>	<b>Nombre o razón social del emisor</b>	<b>RFC del receptor</b>	<b>Nombre o razón social del receptor</b>
AAR901228868	AXIS ARQUITECTURA	UAC681018EG1	UNIVERSIDAD AUTONOMA DE CHIHUAHUA
<b>Folio fiscal</b>	<b>Fecha de expedición</b>	<b>Fecha certificación SAT</b>	<b>PAC que certificó</b>
7CDA495F-FC7F-4C51-9718-44B69CAED3E7	2022-12-15T11:59:25	2022-12-15T11:59:29	MAS0810247C0
<b>Total del CFDI</b>	<b>Efecto del comprobante</b>	<b>Estado CFDI</b>	<b>Estatus de cancelación</b>
\$554,003.61	Ingreso	Vigente	Cancelable sin aceptación

Imprimir







# UNIVERSIDAD AUTONOMA DE CHIHUAHUA

## RESUMEN DE ESTIMACION

OBRA: CONSTRUCCIÓN DE COMPLEMENTO DE EDIFICIO DE LABORATORIO Y OBRA EXTERIOR PARA LA DES AGROPECUARIA DE LA UNIVERSIDAD AUTÓNOMA DE CHIHUAHUA, UBICADA EN CAMPUS II DE ESTA CIUDAD DE CHIHUAHUA, CHIH.	No. CONTRATO UACH-CCMS-01-2022/P	IMPORTE (CON IVA)
	TOTAL	\$ 12,738,174.39
	ESTIMACION 01 (UNO)	\$ 12,738,174.39
POBLACION: CHIHUAHUA, CHIH.	07 de noviembre a 30 de noviembre del 2022	
MUNICIPIO: CHIHUAHUA	ESTA ESTIMACION (CON I.V.A.)	\$ 791,433.72
CONTRATISTA: AXIS ARQUITECTURA SA DE CV	IMPORTE ACUMULADO ( CON I.V.A.)	\$ 791,433.72
R.F.C. AAR901228868	SALDO (CON IVA)	\$ 11,946,740.67
TIPO DE OBRA	IMPORTE	OBSERVACIONES
<b>RESUMEN</b>		
A.8 RAMPA Y ESCALERAS	\$ 20,144.16	
A.9 ESTACIONAMIENTO	\$ 625,548.95	
A.11 PEATONAL	\$ 24,853.63	
C CUARTO DE MAQUINAS	\$ 11,723.72	
	\$ -	
<b>IMPORTE TOTAL ESTIMACION (SIN IVA)</b>	<b>\$ 682,270.45</b>	

NOTAS.-

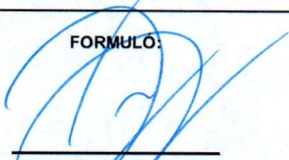
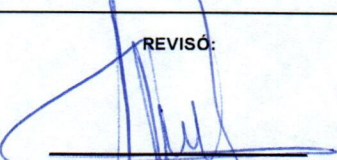
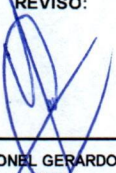
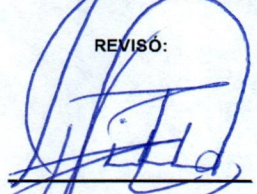
<b>RESUMEN</b>	
SUMA ESTA ESTIMACION	\$ 682,270.45
I.V.A. DEL IMPORTE	\$ 109,163.27
SUB-TOTAL	\$ 791,433.72
AMORT. ANTICIPO	\$ 204,681.13
I.V.A. DE ANTICIPO	\$ 32,748.98
SUB-TOTAL	\$ 477,589.32
I.V.A.	\$ 76,414.29
TOTAL	\$ 554,003.61
<b>SALDO NETO A PAGAR</b>	<b>\$ 554,003.61</b>
(CON LETRA): QUINIENTOS CINCUETA Y CUATRO MIL TRES 60/100 M.N.	

<p><b>FORMULÓ:</b></p>  <p>ING. JUAN GABINO DURAN RODRIGUEZ AXIS ARQUITECTURA S.A. DE C.V.</p>	<p><b>REVISÓ:</b></p>  <p>ING. JONATHAN VILLARREAL HERNANDEZ SUPERVISOR UACH</p>
<p><b>REVISÓ:</b></p>  <p>ARQ. LEONEL GERARDO LOYA ORTIZ JEFE DE CONSTRUCCIÓN UACH</p>	<p><b>REVISÓ:</b></p>  <p>ING. ISRAEL VILLA TERAN JEFE DE SUPERVISORES UACH</p>
<p><b>AUTORIZÓ:</b></p>  <p>DR. ALEJANDRO CALDERÓN LANDAVERDE COORDINADOR DE CONSTRUCCION MANTENIMIENTO Y SERVICIOS</p>	



## SEGUIMIENTO FINANCIERO DE LA OBRA:

OBRA: CONSTRUCCIÓN DE COMPLEMENTO DE EDIFICIO DE LABORATORIO Y OBRA EXTERIOR PARA LA DES AGROPECUARIA DE LA UNIVERSIDAD AUTÓNOMA DE CHIHUAHUA, UBICADA EN CAMPUS II DE ESTA CIUDAD DE CHIHUAHUA, CHIH.

UBICACIÓN: CHIHUAHUA, CHIHUAHUA

ESTIMACION No. 01 (UNO)

PERIODO 07 de noviembre a 30 de noviembre del 2022

### 1.- CONTRATO UACH-CCMS-01-2022/P

CONCEPTO	IMPORTE SIN I.V.A.	IMPORTE CON I.V.A.
IMPORTE DE CONTRATO	\$ 10,981,184.82	\$ 12,738,174.39
T O T A L	\$ 10,981,184.82	\$ 12,738,174.39
ESTIMACION ACUMULADA ANTERIOR	\$ -	\$ -
ESTA ESTIMACION	\$ 682,270.45	\$ 791,433.72
ESTIMACION ACUMULADA	\$ 682,270.45	\$ 791,433.72
POR EJERCER	\$ 10,298,914.37	\$ 11,946,740.67

### 2.- AMORTIZACION DE ANTICIPO

CONCEPTO	IMPORTE SIN I.V.A.	IMPORTE CON I.V.A.
IMPORTE DE ANTICIPO	\$ 3,294,355.45	\$ 3,821,452.32
ACUMULADO ANTERIOR	\$ -	\$ -
ESTA ESTIMACION	\$ 204,681.13	\$ 237,430.12
ACUMULADO	\$ 204,681.13	\$ 237,430.12
POR AMORTIZAR	\$ 3,089,674.31	\$ 3,584,022.20

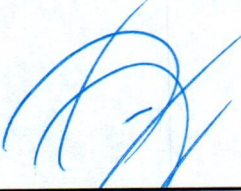
  
\_\_\_\_\_  
ING. JUAN GABINO DURAN RODRIGUEZ

AXIS ARQUITECTURA S.A. DE C.V.

  
\_\_\_\_\_  
ARQ. LEONEL GERARDO LOYA ORTIZ  
JEFE DE CONSTRUCCIÓN UACH

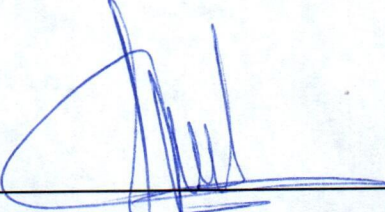
  
\_\_\_\_\_  
ING. JONATHAN VILLARREAL HERNANDEZ

SUPERVISOR UACH

  
\_\_\_\_\_  
ING. ISRAEL VILLA TERAN  
JEFE DE SUPERVISORES UACH

  
\_\_\_\_\_  
DR. ALEJANDRO CALDERÓN LANDAVERDE

COORDINADOR DE CONSTRUCCION MANTENIMIENTO Y SERVICIOS









ESTIMACION No.: 01 (UNO)  
 PERIODO: 07 de noviembre a 30 de noviembre del 2022  
 FECHA DE ELABORACIÓN: 22 de noviembre del 2022  
 CONTRATISTA: AXIS ARQUITECTURA SA DE CV  
 No. de CONTRATO: UACH-COMIS-01-2022/P  
 OBRA: CONSTRUCCIÓN DE COMPLEMENTO DE EDIFICIO DE LABORATORIO Y OBRA EXTERIOR PARA LA DRS.AGROPECUARIA DE LA UNIVERSIDAD AUTÓNOMA DE CHIHUAHUA, UBICADA EN CAMPUS II DE ESTA CIUDAD DE CHIHUAHUA, CHIH.

UNIVERSIDAD AUTÓNOMA DE CHIHUAHUA		RESIDENTE DE OBRA:				CANTIDADES DE OBRA				
PARTIDA		Ing. Patricia Fardo				ACUMULADO TOTAL	ACUMULADO ANTERIOR	ESTA ESTIMACION	PRECIO UNITARIO	IMPORTE ESTIMADO
CLAVE	DESCRIPCION	UNIDAD	SEGUN PRESUP.	UNIDAD	ACUMULADO TOTAL	ACUMULADO ANTERIOR	ESTA ESTIMACION	PRECIO UNITARIO	IMPORTE ESTIMADO	
<b>A</b>	<b>OBRA EXTERIOR LABS</b>								\$ 679,546.73	
<b>A.8</b>	<b>RANPA Y ESCALERAS</b>								\$ 20,144.16	
<b>A.8.1</b>	<b>PRELIMINARES</b>								\$ 20,144.16	
<b>A.8.1.1</b>	<b>TRAZO Y NIVELACION</b>								\$ 6,911.83	
A.8.1.1.01	TRAZO Y NIVELACION de area, estableciendo eje de referencia y bancos de nivel externos en secciones longitudinales y transversales a presentar para su medición y pago. Incluye: cinta y aparatos de rayos láser en caso necesario, mano de obra, material, herramienta, maniobras locales, equipo, calchira, ejes, referencias, niveles, conservando marcas y niveles durante todo el transcurso de la obra, acarreos, almacenaje, a nivel de obra terminada y todo lo necesario para su correcta ejecución.	m2	128.69		128.69		128.69	\$ 19.26	\$ 2,478.61	
A.8.1.1.02	CORTE DE TERRENO a cualquier profundidad, por medios mecánicos y/o manuales en cualquier tipo de material del lugar, medidos compactos. Incluye: maquinaria, herramienta y equipo necesario, traspaño vertical, mano de obra, herramienta, equipo, maniobras locales, acarreos, limpieza, almacenajes, no se estimara sobre excavación, a nivel de obra terminada y todo lo necesario para su correcta ejecución, P.U.O.T.	m3	64.35		64.35		64.35	\$ 55.99	\$ 3,602.96	
<b>A.8.1.1.02</b>	<b>Volumen de corte excedente</b>									
A.8.1.1.02	CORTE DE TERRENO a cualquier profundidad, por medios mecánicos y/o manuales en cualquier tipo de material del lugar, medidos compactos. Incluye: maquinaria, herramienta y equipo necesario, traspaño vertical, mano de obra, herramienta, equipo, maniobras locales, acarreos, limpieza, almacenajes, no se estimara sobre excavación, a nivel de obra terminada y todo lo necesario para su correcta ejecución, P.U.O.T.	m3					14.83	\$ 55.99	\$ 830.26	
<b>A.8.1.2</b>	<b>RETIROS</b>									
A.8.1.2.01	DESPLAZAMIENTO de terreno, incluye, mano de obra, herramienta, maniobras locales, carga, acarreo y retro del material producido de las excavaciones fuera de la obra y del campus, medido compacto, acarreos, fletes, a nivel de obra terminada y todo lo necesario para su correcta ejecución.	m2	128.69		128.69		128.69	\$ 36.22	\$ 4,661.23	
A.8.1.2.02	CARGA Y ACARREO de material sobrante producto de excavaciones y demoliciones, fuera de la obra y del campus, por medios mecánicos, (medido compactado). Incluye: herramienta y equipo, maniobras locales, acarreos, fletes, carga y descarga, a nivel de obra terminada y todo lo necesario para su correcta ejecución, P.U.O.T.	m3	64.35		64.35		64.35	\$ 108.25	\$ 6,965.89	
<b>A.8.1.2.02</b>	<b>Volumen de carga y acarreo excedente</b>									
A.8.1.2.02	CARGA Y ACARREO de material sobrante producto de excavaciones y demoliciones, fuera de la obra y del campus, por medios mecánicos, (medido compactado). Incluye: herramienta y equipo, maniobras locales, acarreos, fletes, carga y descarga, a nivel de obra terminada y todo lo necesario para su correcta ejecución, P.U.O.T.	m3					14.83	\$ 108.25	\$ 1,605.21	
<b>A.9</b>	<b>ESTACIONAMIENTO</b>								\$ 625,548.95	
<b>A.9.1</b>	<b>PRELIMINARES</b>								\$ 460,751.76	
<b>A.9.1.1</b>	<b>TRAZO Y NIVELACION</b>								\$ 145,151.91	
A.9.1.1.01	TRAZO Y NIVELACION de area, estableciendo eje de referencia y bancos de nivel externos en secciones longitudinales y transversales a presentar para su medición y pago. Incluye: cinta y aparatos de rayos láser en caso necesario, mano de obra, material, herramienta, maniobras locales, equipo, calchira, ejes, referencias, niveles, conservando marcas y niveles durante todo el transcurso de la obra, acarreos, almacenaje, a nivel de obra terminada y todo lo necesario para su correcta ejecución.	m2	3,091.78		3,091.78		3,091.78	\$ 13.94	\$ 43,039.41	
<b>A.9.1.1.01</b>	<b>Trazo y nivelación excedente</b>									
A.9.1.1.01	TRAZO Y NIVELACION de area, estableciendo eje de referencia y bancos de nivel externos en secciones longitudinales y transversales a presentar para su medición y pago. Incluye: cinta y aparatos de rayos láser en caso necesario, mano de obra, material, herramienta, maniobras locales, equipo, calchira, ejes, referencias, niveles, conservando marcas y niveles durante todo el transcurso de la obra, acarreos, almacenaje, a nivel de obra terminada y todo lo necesario para su correcta ejecución.	m2					680.70	\$ 13.94	\$ 9,489.01	

REPRESENTANTE LEGAL  
 ING. JUAN GABINO DURAN RODRIGUEZ

JEFE DE SUPERVISORES  
 ING. ISRAEL VILLA TERAN

SUPERVISOR OACH  
 ING. JONATHAN VILLARREAL





ESTIMACION No.: 01 (UNO)  
 PERIODO: 07 de noviembre a 30 de noviembre del 2022  
 FECHA DE ELABORACIÓN: 22 de noviembre del 2022  
 CONTRATISTA: AXIS ARQUITECTURA SA DE CV  
 No. DE CONTRATO: UACH-COM-01-2022/P  
 OBRA: CONSTRUCCIÓN DE COMPLEMENTO DE EDIFICIO DE LABORATORIO Y OBRA EXTERIOR PARA LA DES AGROPECUARIA DE LA UNIVERSIDAD AUTÓNOMA DE CHIHUAHUA, UBICADA EN CAMPUS II DE ESTA CIUDAD DE CHIHUAHUA, CHIH.

UNIVERSIDAD AUTÓNOMA DE CHIHUAHUA		RESIDENTE DE OBRA:				CANTIDADES DE OBRA				
PARTIDA		Ing. Patricia Faco				ACUMULADO TOTAL	ACUMULADO ANTERIOR	ESTA ESTIMACION	PRECIO UNITARIO	IMPORTE ESTIMADO
CLAVE	DESCRIPCION	UNIDAD	SEGUN PRESUP.	ACUMULADO TOTAL	ACUMULADO ANTERIOR	ESTA ESTIMACION	PRECIO UNITARIO	IMPORTE ESTIMADO		
A.9.1.1.02	CORTE DE TERRENO a cualquier profundidad, por medios mecánicos y/o manuales en cualquier tipo de material del lugar, medidos compactos. Incluye: maquinaria, herramienta y equipo necesario, traspaseo vertical, mano de obra, herramienta, equipo, maniobras locales, acarreo, limpieza, almacenaje, no se estimara sobre excavación, a nivel de obra terminada y todo lo necesario para su correcta ejecución, P.U.O.T.	m3	309.18	309.18		309.18	\$ 55.99	17,310.99		
A.9.1.1.02	<b>Volumen de corte excedente</b> CORTE DE TERRENO a cualquier profundidad, por medios mecánicos y/o manuales en cualquier tipo de material del lugar, medidos compactos. Incluye: maquinaria, herramienta y equipo necesario, traspaseo vertical, mano de obra, herramienta, equipo, maniobras locales, acarreo, limpieza, almacenaje, no se estimara sobre excavación, a nivel de obra terminada y todo lo necesario para su correcta ejecución, P.U.O.T.	m3				1344.03	\$ 55.99	75,252.50		
<b>A.9.1.2</b>	<b>RETROS</b>							<b>315,599.85</b>		
A.9.1.2.01	EXCAVACIONES de terreno, incluye: mano de obra, herramienta, maniobras locales, carga, acarreo y retro del material producido de las excavaciones fuera de la obra y del campus, medido compacto, acarreo, fletes, a nivel de obra terminada y todo lo necesario para su correcta ejecución.	m2	3,091.78	3,091.78		3,091.78	\$ 36.22	111,984.27		
A.9.1.2.01	<b>Volumen de despalme excedente</b> DESVALME de terreno, incluye: mano de obra, herramienta, maniobras locales, carga, acarreo y retro del material producido de las excavaciones fuera de la obra y del campus, medido compacto, acarreo, fletes, a nivel de obra terminada y todo lo necesario para su correcta ejecución.	m2				680.70	\$ 36.22	24,655.09		
A.9.1.2.02	CARGA Y ACARREO de material sobrante producido de excavaciones y demoliciones, fuera de la obra y del campus, por medios mecánicos (medido compactado). Incluye: herramienta y equipo, maniobras locales, acarreo, fletes, carga y descarga, a nivel de obra terminada y todo lo necesario para su correcta ejecución, P.U.O.T.	m3	309.18	309.18		309.18	\$ 108.25	33,468.74		
A.9.1.2.02	<b>Volumen de carga y acarreo excedente</b> CARGA Y ACARREO de material sobrante producido de excavaciones y demoliciones, fuera de la obra y del campus, por medios mecánicos (medido compactado). Incluye: herramienta y equipo, maniobras locales, acarreo, fletes, carga y descarga, a nivel de obra terminada y todo lo necesario para su correcta ejecución, P.U.O.T.	m3				1344.03	\$ 108.25	145,491.75		
<b>A.9.2</b>	<b>TERRACERIAS</b>							<b>164,797.18</b>		
A.9.2.2	<b>RELLENOS</b>							<b>164,797.18</b>		
A.9.2.2.01	Escanificado y recompactado del terreno natural al 90% de la prueba protor modificada, medido en planta para su pago, tomando encuesta ejes de referencia y medidos hasta 1.00mts fuera de los ejes. Incluye: pruebas de laboratorio, agua, maquinaria y equipo necesario, mano de obra, material, herramienta, maniobras locales, acarreo, almacenaje, fletes, a nivel de obra terminada y todo lo necesario para su correcta ejecución, P.U.O.T.	m2	3,091.78	3,091.78		3,091.78	\$ 19.22	59,424.01		
A.9.2.2.01	<b>Escanificado excedente</b> Escanificado y recompactado del terreno natural al 90% de la prueba protor modificada, medido en planta para su pago, tomando encuesta ejes de referencia y medidos hasta 1.00mts fuera de los ejes. Incluye: pruebas de laboratorio, agua, maquinaria y equipo necesario, mano de obra, material, herramienta, maniobras locales, acarreo, almacenaje, fletes, a nivel de obra terminada y todo lo necesario para su correcta ejecución, P.U.O.T.	m2				680.70	\$ 19.22	13,083.13		
A.9.2.2.02	Tendido y compactado de terraplen para formar plataforma de edificio o donde indique la supervisión, al 95 % de la prueba proctor modificada, con material de banco con tamaños máximos a 3", en capas de 20 cms máximo, medido compacto para su pago, incluye: agua, pruebas de laboratorio, equipo y maquinaria necesaria, mano de obra, material, herramienta, equipo, maniobras locales, acarreo, almacenaje, fletes, carga y descarga, trazos y nivelaciones cada vez que sea necesario, a nivel de obra terminada y todo lo necesario para su correcta ejecución, P.U.O.T.	m3	309.18	309.18		309.18	\$ 244.64	75,637.80		
A.9.2.2.02	<b>Volumen de tendido excedente</b> Tendido y compactado de terraplen para formar plataforma de edificio o donde indique la supervisión, al 95 % de la prueba proctor modificada, con material de banco con tamaños máximos a 3", en capas de 20 cms máximo, medido compacto para su pago, incluye: agua, pruebas de laboratorio, equipo y maquinaria necesaria, mano de obra, material, herramienta, equipo, maniobras locales, acarreo, almacenaje, fletes, carga y descarga, trazos y nivelaciones cada vez que sea necesario, a nivel de obra terminada y todo lo necesario para su correcta ejecución, P.U.O.T.	m3				68.07	\$ 244.64	16,652.25		

REPRESENTANTE LEGAL  
 ING. JUAN GABRIEL DURAN RODRIGUEZ

JEFE DE SUPERVISORES  
 ING. ISRAEL WILLY TERAN

SUPERVISOR UACH  
 ING. JONATAN VILLARREAL





ESTIMACION No.: 01 (UNO)  
 PERIODO: 07 de noviembre a 30 de noviembre del 2022  
 FECHA DE ELABORACIÓN: 22 de noviembre del 2022  
 CONTRATISTA: AXIS ARQUITECTURA SA DE CV  
 No. DE CONTRATO: UACH-COM-01-2022/P  
 OBRA: CONSTRUCCIÓN DE COMPLEMENTO DE EDIFICIO DE LABORATORIO Y OBRA EXTERIOR PARA LA DESAGROPICUARIA DE LA UNIVERSIDAD AUTONOMA DE CHIHUAHUA, UBICADA EN CAMPUS II DE ESTA CIUDAD DE CHIHUAHUA, CHH.

CLAVE	PARTIDA	DESCRIPCION	UNIDAD	SEGUN PRESUP.	CANTIDADES DE OBRA			IMPORTE ESTIMADO
					ACUMULADO TOTAL	ACUMULADO ANTERIOR	ESTA ESTIMACION	
A.11	PEATONAL							
A.11.1	PRELIMINARES							\$ 24,853.63
A.11.1.2	DEMOLICIONES							\$ 4,389.00
A.11.1.2.01		Demolicion de FIRME y/o BANQUETA de concreto simple existente. Incluye: herramienta, maquinaria, mano de obra, carga y retiro del escombros fuera de la obra, medido compacto, a nivel de obra terminada y todo lo necesario para su correcta ejecucion.	M2	106.57	27.5		27.5	\$ 159.60
A.11.1.3	RETIROS							\$ 20,464.63
A.11.1.3.01		DESVALME de terreno, incluye: mano de obra, herramienta, maniobras locales, carga, acarreo y retiro del material producto de las excavaciones fuera de la obra y del campus, medido compacto, acarneos, filtes, a nivel de obra terminada y todo lo necesario para su correcta ejecucion.	m2	3,006.63	565.009		565.009	\$ 36.22
C	CUARTO DE MAQUINAS							\$ 11,723.72
C.1	PRELIMINARES							\$ 11,723.72
C.1.1	TRAZO Y NIVELACION							\$ 11,723.72
C.1.1.02		CORTE DE TERRENO a cualquier profundidad, por medios mecanicos y/o manuales en cualquier tipo de material del lugar, medidos compactos. Incluye: maquinaria, herramienta y equipo necesario, traspaleo vertical, mano de obra, herramienta, equipo, maniobras locales, acarneos, limpieza, almacenajes, no se estimara sobre excavacion, a nivel de obra terminada y todo lo necesario para su correcta ejecucion, P.U.O.T.	m3	122.39	122.39		122.39	\$ 55.99
C.1.1.02		Volumen de corte excedente	m3				87.00	\$ 55.99

\$ 682,270.45

REPRESENTANTE LEGAL  
 ING. JUAN GABINO DURAN RODRIGUEZ

JEFE DE SUPERVISORES  
 ING. ISRAEL VILLA TERAN

SUPERVISOR UACH  
 ING. JONATHAN VILLARREAL









ESTIMACION No.: 01 (UNO)  
 PERIODO: 07 de noviembre a 30 de noviembre del 2022  
 FECHA ELABORACIÓN: 22 de noviembre del 2022  
 OBRA: CONSTRUCCIÓN DE COMPLEMENTO DE EDIFICIO DE LABORATORIO Y OBRA EXTERIOR PARA LA DES AGROPECUARIA DE LA UNIVERSIDAD AUTÓNOMA DE CHIHUAHUA, UBICADA EN CAMPUS II DE ESTA CIUDAD DE CHIHUAHUA, CHIH.

CONTRATISTA: AXIS ARQUITECTURA SA DE CV  
 No. DE CONTRATO: UACH-CCMS-01-2022/P

UNIVERSIDAD AUTONOMA DE CHIHUAHUA  
 RESIDENTE DE OBRA: Ing. Patricia Facio

**CONCEPTO**  
 TRAZO Y NIVELACION de área, estableciendo eje de referencia y bancos de nivel externos en secciones longitudinales y transversales a presentar para su medición y pago. Incluye: cinta y aparatos de rayos láser en caso necesario, mano de obra, material, herramienta, maniobras locales, equipo, calhidra, ejes, referencias, niveles, conservando marcas y niveles durante todo el transcurso de la obra, acarreo, almacenaje, a nivel de obra terminada y todo lo necesario para su correcta ejecución.

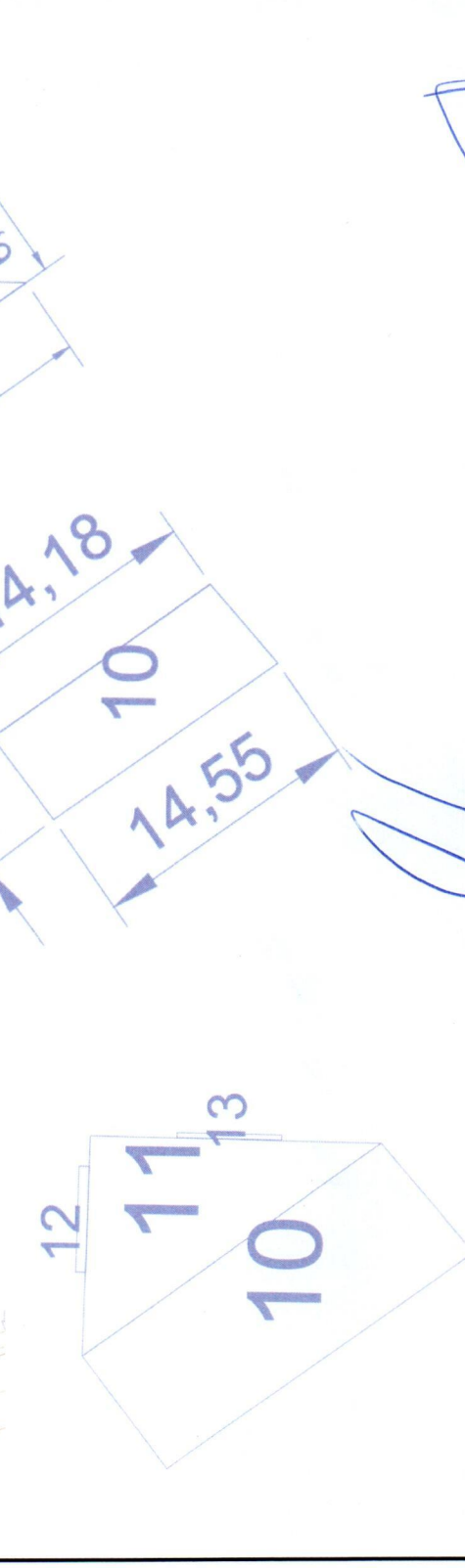

A.8.1.1.01

RESIDENTE  
 ING. PATRICIA FACIO

JEFE DE SUPERVISORES  
 ING. ISRAEL VILLA TERAN

SUPERVISION UACH  
 ING. JONATHAN VILLAREAL





UNIVERSIDAD AUTÓNOMA DE CHIHUAHUA

ESTIMACION No.: 01 (UNO)

PERÍODO: 07 de noviembre a 30 de noviembre del 2022

FECHA DE ELABORACIÓN 22 de noviembre del 2022

OBRA:

CONSTRUCCIÓN DE COMPLEMENTO DE EDIFICIO DE LABORATORIO Y OBRA EXTERIOR PARA LA DES AGROPECUARIA DE LA UNIVERSIDAD AUTÓNOMA DE CHIHUAHUA, UBICADA EN CAMPUS II DE ESTA CIUDAD DE CHIHUAHUA, CHIH.

CONTRATISTA: AXIS ARQUITECTURA SA DE CV

UNIVERSIDAD AUTONOMA DE CHIHUAHUA

RESIDENTE DE OBRA:

Ing. Patricia Facio

CLAVE

CONCEPTO

TRAZO Y NIVELACION de área, estableciendo eje de referencia y bancos de nivel externos en secciones longitudinales y transversales a presentar para su medición y pago, Incluye: cinta y aparatos de rayos láser en caso necesario, mano de obra, material, herramienta, maniobras locales, equipo, calhidra, ejes, referencias, niveles, conservando marcas y niveles durante todo el transcurso de la obra, acarreo, almacenaje, a nivel de obra terminada y todo lo necesario para su correcta ejecución.

REPORTE FOTOGRÁFICO

A.8.1.1.01



Facio

RESIDENTE  
ING. PATRICIA FACIO

JEFE DE SUPERVISORES  
ING. ISRAEL VILLA TERAN

SUPERVISION UACH  
ING. JONATHAN VILLARREAL









ESTIMACION No.: 01 (UNO)  
 PERIODO: 07 de noviembre de 202 No. DE CONTRATO: UACH-CCMS-01-2022/P  
 FECHA ELABORACIÓN: 22 de noviembre del 2022  
 OBRA: CONSTRUCCIÓN DE COMPLEMENTO DE EDIFICIO DE LABORATORIO Y OBRA EXTERIOR PARA LA DES AGROPECUARIA DE LA UNIVERSIDAD AUTÓNOMA DE CHIHUAHUA, UBICADA EN CAMPUS II DE ESTA CIUDAD DE CHIHUAHUA, CHIH.

CONTRATISTA: AXIS ARQUITECTURA SA DE CV

UNIVERSIDAD AUTÓNOMA DE CHIHUAHUA

RESIDENTE DE OBRA: Ing. Patricia Facio

CLAVE

CONCEPTO

CORTE DE TERRENO a cualquier profundidad, por medios mecánicos y/o manuales en cualquier tipo de material del lugar, medidos compactos. Incluye: maquinaria, herramienta y equipo necesario, traspalear vertical, mano de obra, herramienta, equipo, maniobras locales, acarreo, limpieza, almacenajes, no se estimara sobre excavación, a nivel de obra terminada y todo lo necesario para su correcta ejecución, P.U.O.T.

CROQUIS DE LOCALIZACION

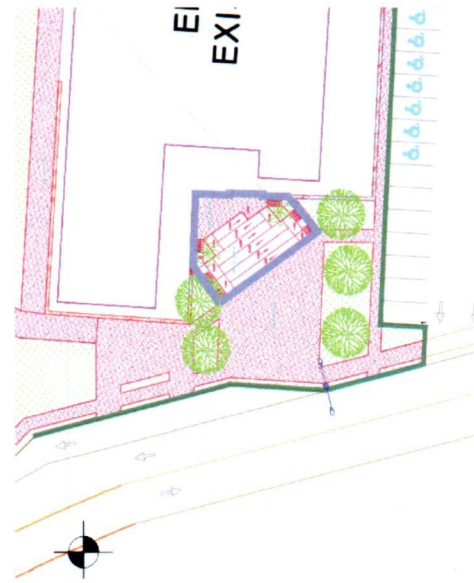

Planta

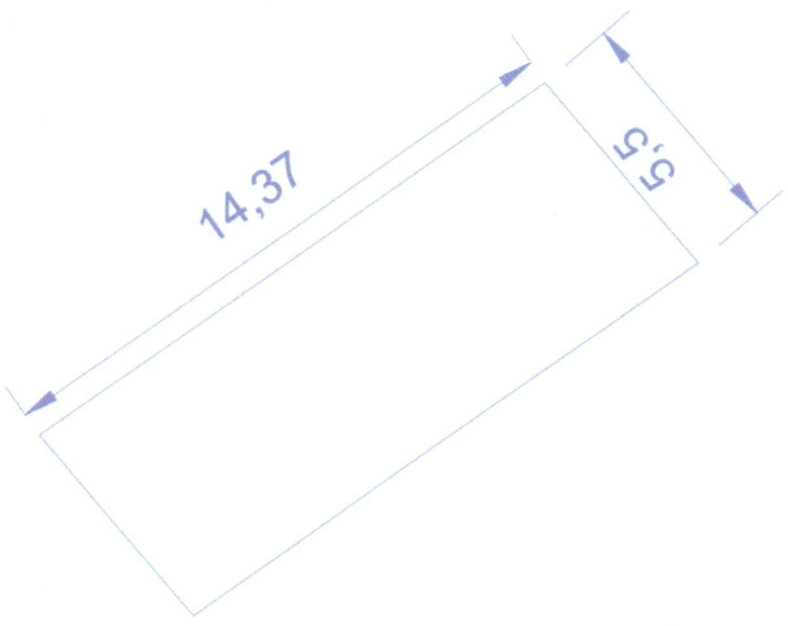

Perfil

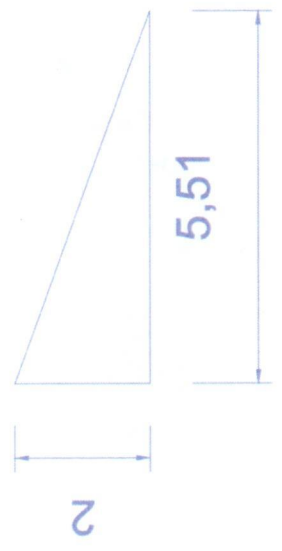

A.8.1.1.02

RESIDENTE  
 ING. PATRICIA FACIO

JEFE DE SUPERVISORES  
 ING. ISRAEL VILLA TERAN

SUPERVISION UACH  
 ING. JONATHAN VILLAREAL





UNIVERSIDAD AUTÓNOMA DE CHIHUAHUA

ESTIMACION No.: 01 (UNO)

PERÍODO: 07 de noviembre a 30 de noviembre del 2022

FECHA DE ELABORACIÓN 22 de noviembre del 2022

OBRA:

CONSTRUCCIÓN DE COMPLEMENTO DE EDIFICIO DE LABORATORIO Y OBRA EXTERIOR PARA LA DES AGROPECUARIA DE LA UNIVERSIDAD AUTÓNOMA DE CHIHUAHUA, UBICADA EN CAMPUS II DE ESTA CIUDAD DE CHIHUAHUA, CHIH.

CONTRATISTA: AXIS ARQUITECTURA SA DE CV

No. DE CONTRATO UACH-CCMS-01-2022/P

UNIVERSIDAD AUTONOMA DE CHIHUAHUA

RESIDENTE DE OBRA:

Ing. Patricia Facio

CLAVE

CONCEPTO

CORTE DE TERRENO a cualquier profundidad, por medios mecánicos y/o manuales en cualquier tipo de material del lugar, medidos compactos. Incluye: maquinaria, herramienta y equipo necesario, traspaleo vertical, mano de obra, herramienta, equipo, maniobras locales, acarreos, limpieza, almacenajes, no se estimara sobre escavación, a nivel de obra terminada y todo lo necesario para su correcta ejecución, P.U.O.T.

REPORTE FOTOGRAFICO

A.8.1.1.02



Facio

RESIDENTE  
ING. PATRICIA FACIO

JEFE DE SUPERVISORES  
ING. ISRAEL VILLA TERAN

SUPERVISION UACH  
ING. JONATHAN VILLARREAL









ESTIMACION No.:

PERIODO:

FECHA ELABORACIÓN:

OBRA:

01 (JUNO)

07 de noviembre a 30 de noviembre del 2022

22 de noviembre del 2022

CONTRATISTA: AXIS ARQUITECTURA SA DE CV  
No. DE CONTRATO: UACH-CCMS 01-2022/P

OBRA: CONSTRUCCIÓN DE COMPLEMENTO DE EDIFICIO DE LABORATORIO Y OBRA EXTERIOR PARA LA DES AGROPECUARIA DE LA UNIVERSIDAD AUTÓNOMA DE CHIHUAHUA, UBICADA EN CAMPUS II DE ESTA CIUDAD DE CHIHUAHUA, CHIH.

UNIVERSIDAD AUTONOMA DE CHIHUAHUA

RESIDENTE DE OBRA:

Ing. Patricia Facio

CLAVE

CONCEPTO

DESVALME de terreno, incluye, mano de obra, herramienta, maniobras locales, carga, acarreo y retiro del material producto de las excavaciones fuera de la obra y del campus, medido compacto, acarreos, fletes, a nivel de obra terminada y todo lo necesario para su correcta ejecución.

CROQUIS DE LOCALIZACION

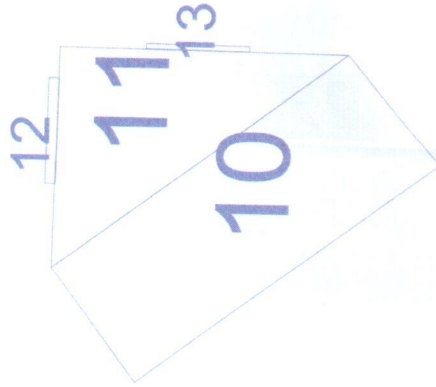
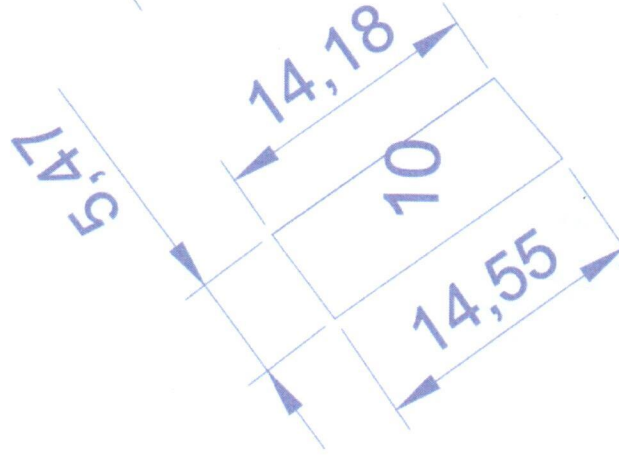
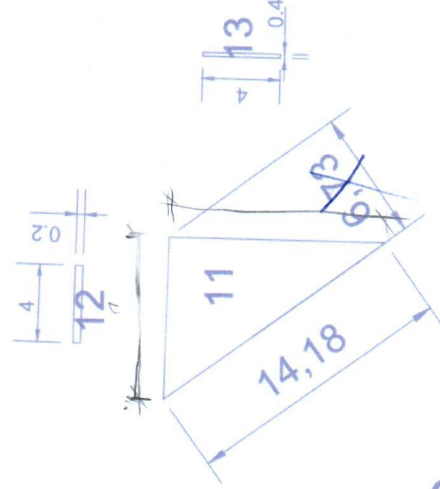

A.8.1.2.01

RESIDENTE

ING. PATRICIA FACIO

JEFE DE SUPERVISORES  
ING. ISRAEL VILLA TERAN

SUPERVISION UACH  
ING. JONATHAN VILLAREAL





UNIVERSIDAD AUTÓNOMA DE CHIHUAHUA

ESTIMACION No.: 01 (UNO)

PERÍODO: 07 de noviembre a 30 de noviembre del 2022

FECHA DE ELABORACIÓN 22 de noviembre del 2022

OBRA:

CONSTRUCCIÓN DE COMPLEMENTO DE EDIFICIO DE LABORATORIO Y OBRA EXTERIOR PARA LA DES AGROPECUARIA DE LA UNIVERSIDAD AUTÓNOMA DE CHIHUAHUA, UBICADA EN CAMPUS II DE ESTA CIUDAD DE CHIHUAHUA, CHIH.

CONTRATISTA: AXIS ARQUITECTURA SA DE CV

No. DE CONTRATO UACH-CCMS-01-2022/P

UNIVERSIDAD AUTONOMA DE CHIHUAHUA

RESIDENTE DE OBRA:

Ing. Patricia Facio

CLAVE

CONCEPTO

DESPALME de terreno, incluye, mano de obra, herramienta, maniobras locales, carga, acarreo y retiro del material producto de las excavaciones fuera de la obra y del campus, medido compacto, acarreos, fletes, a nivel de obra terminada y todo lo necesario para su correcta ejecución.

REPORTE FOTOGRÁFICO



A.8.1.2.01

*Facio*

RESIDENTE  
ING. PATRICIA FACIO

JEFE DE SUPERVISORES  
ING. ISRAEL VILLA TERAN

SUPERVISION UACH  
ING. JONATHAN VILLARREAL









ESTIMACION No.:  
PERÍODO:  
FECHA ELABORACIÓN:  
OBRA:

01 (UNO)  
07 de noviembre a 30 de noviembre del 202  
22 de noviembre del 2022  
CONTRATISTA: AXIS ARQUITECTURA SA DE CV  
No. DE CONTRATO: UACH-CCMS-01-2022/P  
OBRA: CONSTRUCCIÓN DE COMPLEMENTO DE EDIFICIO DE LABORATORIO Y OBRA EXTERIOR PARA LA DES AGROPECUARIA DE LA UNIVERSIDAD AUTÓNOMA DE CHIHUAHUA, UBICADA EN CAMPUS II DE ESTA CIUDAD DE CHIHUAHUA, CHIH.

UNIVERSIDAD AUTONOMA DE CHIHUAHUA

RESIDENTE DE OBRA: Ing. Patricia Facio

CLAVE  
CONCEPTO

CARGA y ACARREO de material sobrante producto de excavaciones y demoliciones, fuera de la obra y del campus, por medios mecánicos, (medido compactado), incluye: herramienta y equipo, maniobras locales, acarreos, fletes, carga y descarga, a nivel de obra terminada y todo lo necesario para su correcta ejecución, P.U.O.T.

CROQUIS DE LOCALIZACION



Planta

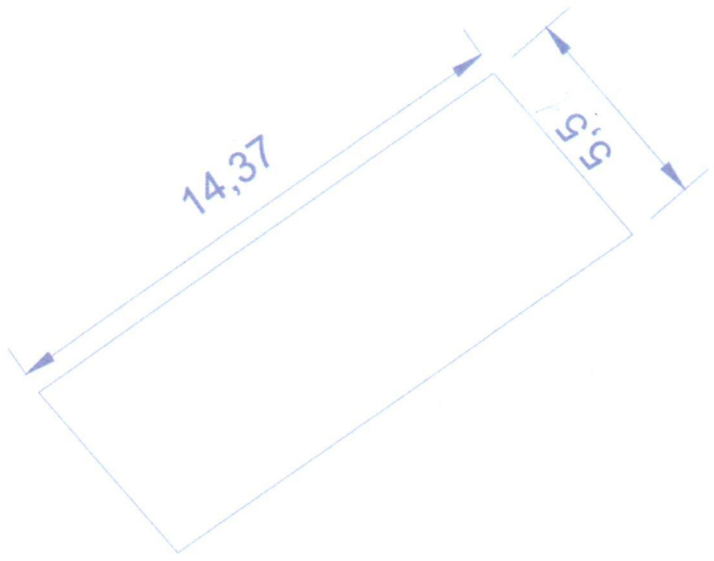

Perfil

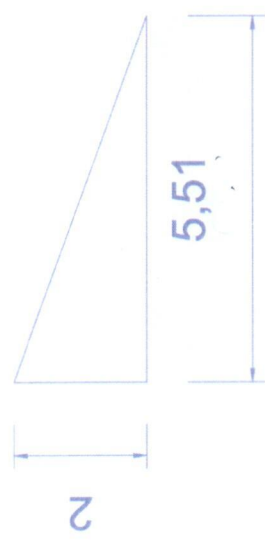

A.8.1.2.02

RESIDENTE  
ING. PATRICIA FACIO

JEFE DE SUPERVISORES  
ING. ISRAEL VILLA TERAN

SUPERVISION UACH  
ING. JONATHAN VILLAREAL





UNIVERSIDAD AUTÓNOMA DE CHIHUAHUA

ESTIMACION No.: 01 (UNO)

PERÍODO: 07 de noviembre a 30 de noviembre del 2022

FECHA DE ELABORACIÓN 22 de noviembre del 2022

OBRA:

CONSTRUCCIÓN DE COMPLEMENTO DE EDIFICIO DE LABORATORIO Y OBRA EXTERIOR PARA LA DES AGROPECUARIA DE LA UNIVERSIDAD AUTÓNOMA DE CHIHUAHUA, UBICADA EN CAMPUS II DE ESTA CIUDAD DE CHIHUAHUA, CHIH.

CONTRATISTA: AXIS ARQUITECTURA SA DE CV

UNIVERSIDAD AUTONOMA DE CHIHUAHUA

RESIDENTE DE OBRA:

Ing. Patricia Facio

CLAVE

CONCEPTO

CARGA y ACARREO de material sobrante producto de excavaciones y demoliciones, fuera de la obra y del campus, por medios mecánicos, (medido compactado). incluye: herramienta y equipo, maniobras locales, acarreo, fletes, carga y descarga, a nivel de obra terminada y todo lo necesario para su correcta ejecución, P.U.O.T.

REPORTE FOTOGRÁFICO

A.8.1.2.02



Facio

RESIDENTE  
ING. PATRICIA FACIO

JEFE DE SUPERVISORES  
ING. ISRAEL VILLA TERAN

SUPERVISION UACH  
ING. JONATHAN VILLARREAL













UNIVERSIDAD AUTÓNOMA DE  
CHIHUAHUA

ESTIMACION No.: 01 (UNO)

PERÍODO: 07 de noviembre a 30 de noviembre del 2022

FECHA DE ELABORACIÓN 22 de noviembre del 2022

OBRA:

CONSTRUCCIÓN DE COMPLEMENTO DE EDIFICIO DE LABORATORIO Y OBRA EXTERIOR PARA LA DES AGROPECUARIA DE LA UNIVERSIDAD AUTÓNOMA DE CHIHUAHUA, UBICADA EN CAMPUS II DE ESTA CIUDAD DE CHIHUAHUA, CHIH.

CONTRATISTA: AXIS ARQUITECTURA SA DE CV

No. DE CONTRATO UACH-CCMS-01-2022/P

UNIVERSIDAD AUTONOMA DE CHIHUAHUA

RESIDENTE DE OBRA:

Ing. Patricia Facio

CLAVE

CONCEPTO

TRAZO Y NIVELACION de área, estableciendo eje de referencia y bancos de nivel externos en secciones longitudinales y transversales a presentar para su medición y pago, Incluye: cinta y aparatos de rayos láser en caso necesario, mano de obra, material, herramienta, maniobras locales, equipo, calhidra, ejes, referencias, niveles, conservando marcas y niveles durante todo el transcurso de la obra, acarreo, almacenaje, a nivel de obra terminada y todo lo necesario para su correcta ejecución.

REPORTE FOTOGRÁFICO

A.9.1.1.01

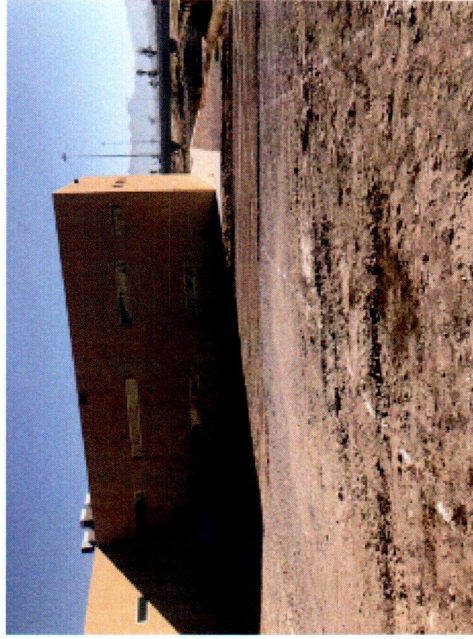
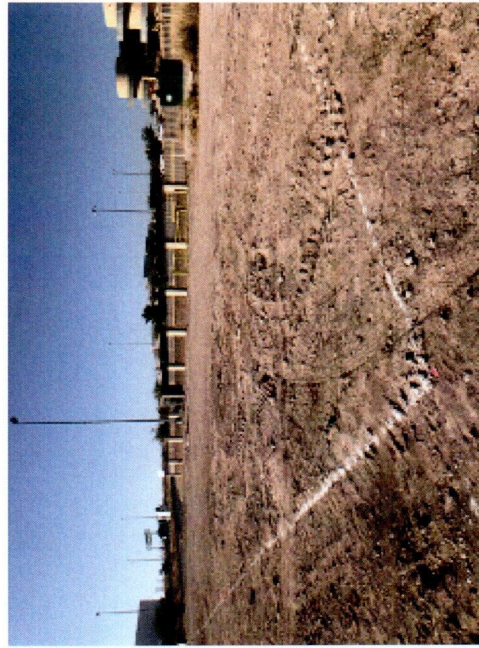

*Patricia Facio*

RESIDENTE  
ING. PATRICIA FACIO

*Israel Villa Teran*

JEFE DE SUPERVISORES  
ING. ISRAEL VILLA TERAN

*Jonathan Villarreal*

SUPERVISION UACH  
ING. JONATHAN VILLARREAL









ESTIMACION No.: 01 (UNO)

PERÍODO: 07 de noviembre a 30 de noviembre del 202

FECHA ELABORACIÓN: 22 de noviembre del 2022

OBRA: CONSTRUCCIÓN DE COMPLEMENTO DE EDIFICIO DE LABORATORIO Y OBRA EXTERIOR PARA LA DES AGROPECUARIA DE LA UNIVERSIDAD AUTÓNOMA DE CHIHUAHUA, UBICADA EN CAMPUS II DE ESTA CIUDAD DE CHIHUAHUA, CHIH.

CONTRATISTA: AXIS ARQUITECTURA SA DE CV

No. DE CONTRATO: UACH-CCMS-01-2022/P

UNIVERSIDAD AUTONOMA DE CHIHUAHUA

RESIDENTE DE OBRA:

Ing. Patricia Facio

**CONCEPTO**

CORTE DE TERRENO a cualquier profundidad, por medios mecánicos y/o manuales en cualquier tipo de material del lugar, medidos compactos. Incluye: maquinaria, herramienta y equipo necesario, traspaleo vertical, mano de obra, herramienta, equipo, maniobras locales, acarreo, limpieza, almacenajes, no se estimara sobre excavación, a nivel de obra terminada y todo lo necesario para su correcta ejecución, P.U.O. T.

**CROQUIS DE LOCALIZACION**

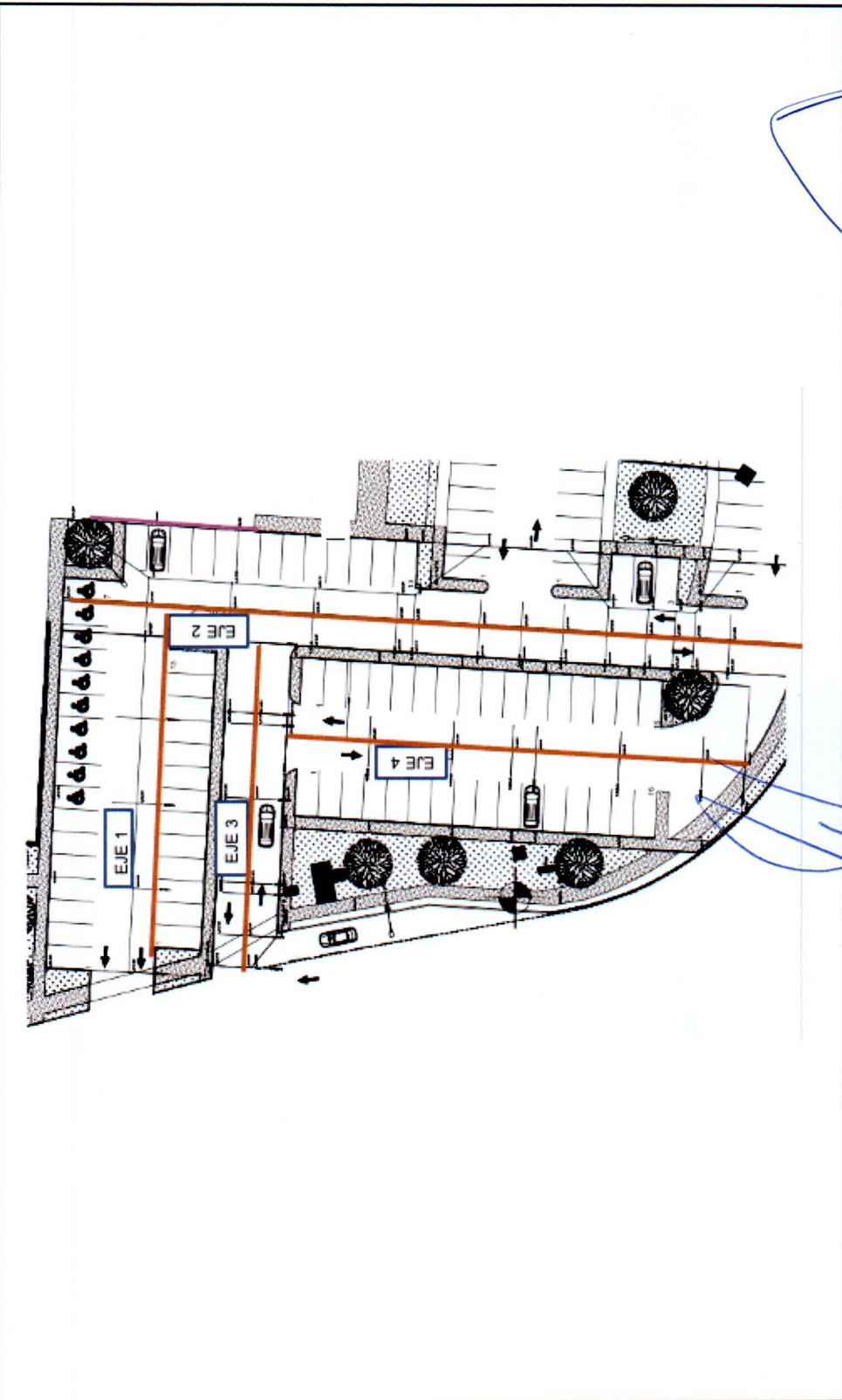

A.9.1.1.02

RESIDENTE  
ING. PATRICIA FACIO

JEFE DE SUPERVISORES  
ING. ISRAEL VILLA TERAN

SUPERVISION UACH  
ING. JONATHAN VILLAREAL





ESTIMACION No.: 01 (UNO)  
 PERÍODO: 07 de noviembre a 30 de noviembre del 2022 No. DE CONTRATO: UACH-GCMS-01-2022/P  
 FECHA ELABORACIÓN: 22 de noviembre del 2022  
 OBRA: CONSTRUCCIÓN DE COMPLEMENTO DE EDIFICIO DE LABORATORIO Y OBRA EXTERIOR PARA LA DES AGROPECUARIA DE LA UNIVERSIDAD AUTÓNOMA DE CHIHUAHUA, UBICADA EN CAMPUS II DE ESTA CIUDAD DE CHIHUAHUA, CHIH.

CONTRATISTA: AXIS ARQUITECTURA SA DE CV

UNIVERSIDAD AUTONOMA DE CHIHUAHUA

RESIDENTE DE OBRA:

Ing. Patricia Facio

CLAVE

CONCEPTO

CORTE DE TERRENO a cualquier profundidad, por medios mecánicos y/o manuales en cualquier tipo de material del lugar, medidos compactos. Incluye: maquinaria, herramienta y equipo necesario, traspaleo vertical, mano de obra, herramienta, equipo, maniobras locales, acarreo, limpieza, almacenajes, no se estimara sobre excavación, a nivel de obra terminada y todo lo necesario para su correcta ejecución, P.U.O.T.

**CROQUIS DE LOCALIZACION**

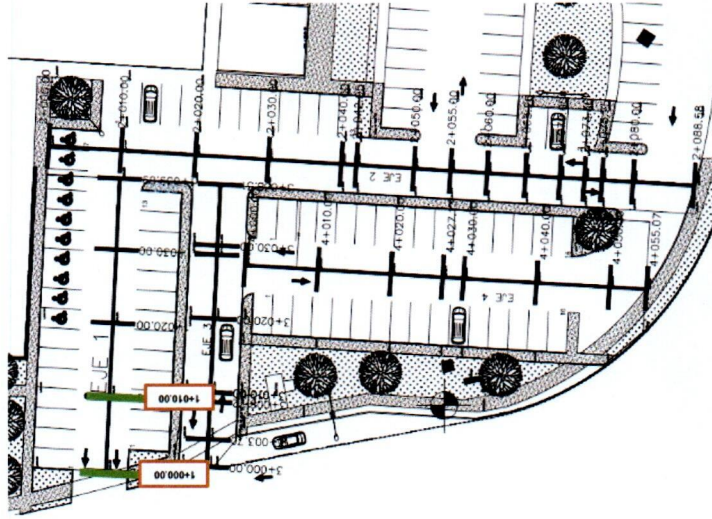

A.9.1.1.02

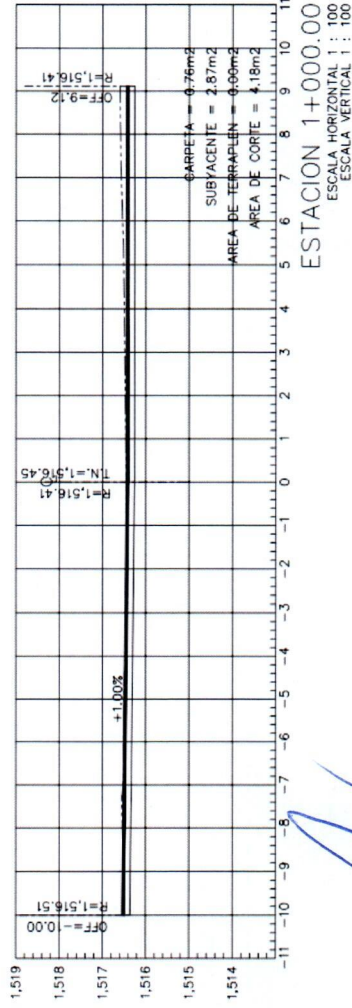
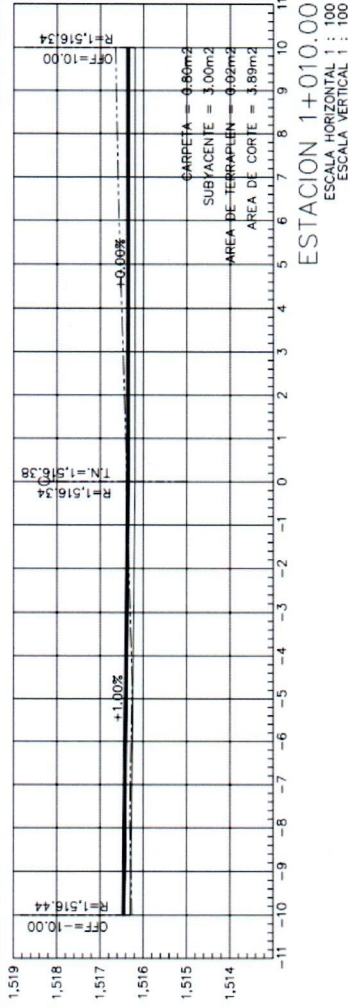

RESIDENTE  
 ING. PATRICIA FACIO

JEFE DE SUPERVISORES  
 ING. ISRAEL VILLA TERAN

SUPERVISION UACH  
 ING. JONATHAN VILLAREAL





ESTIMACION No.: 01 (UNO)  
 PERIODO: 07 de noviembre a 30 de noviembre del 202  
 FECHA ELABORACIÓN: 22 de noviembre del 2022  
 OBRA: CONSTRUCCIÓN DE COMPLEMENTO DE EDIFICIO DE LABORATORIO Y OBRA EXTERIOR PARA LA DES AGROPECUARIA DE LA UNIVERSIDAD AUTÓNOMA DE CHIHUAHUA, UBICADA EN CAMPUS II DE ESTA CIUDAD DE CHIHUAHUA, CHIH.

CONTRATISTA: AXIS ARQUITECTURA SA DE CV  
 No. DE CONTRATO: UACH-CCMS-01-2022/IP

UNIVERSIDAD AUTONOMA DE CHIHUAHUA

RESIDENTE DE OBRA: Ing. Patricia Facio

CLAVE

CONCEPTO

**CORTE DE TERRENO** a cualquier profundidad, por medios mecánicos y/o manuales en cualquier tipo de material del lugar, medidos compactos. Incluye: maquinaria, herramienta y equipo necesario, traspaleo vertical, mano de obra, herramienta, equipo, maniobras locales, acarreo, limpieza, almacenajes, no se estimara sobre escavación, a nivel de obra terminada y todo lo necesario para su correcta ejecución, P.U.O. T.

**CROQUIS DE LOCALIZACION**

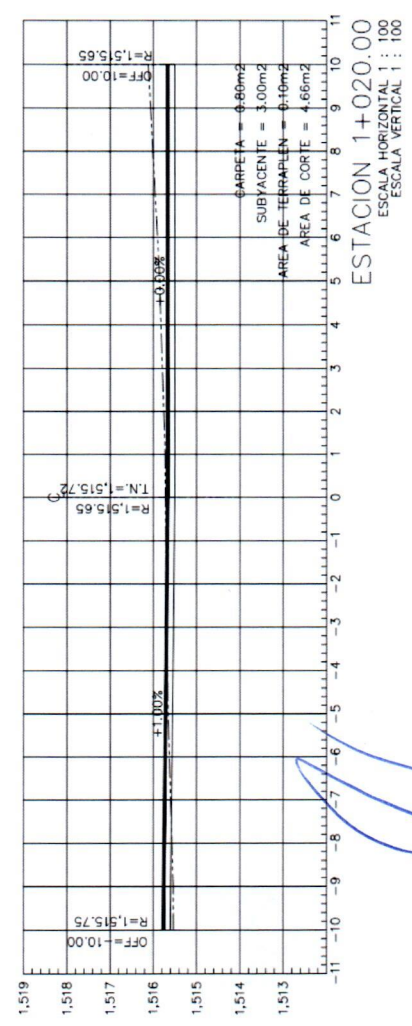
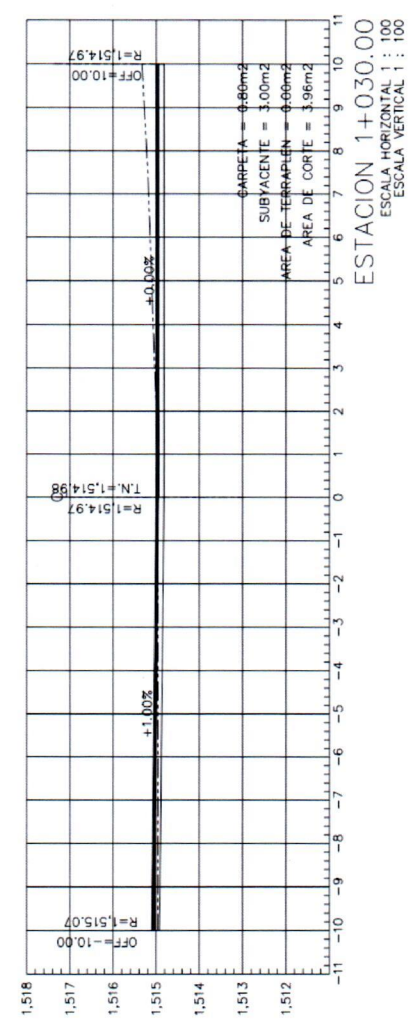
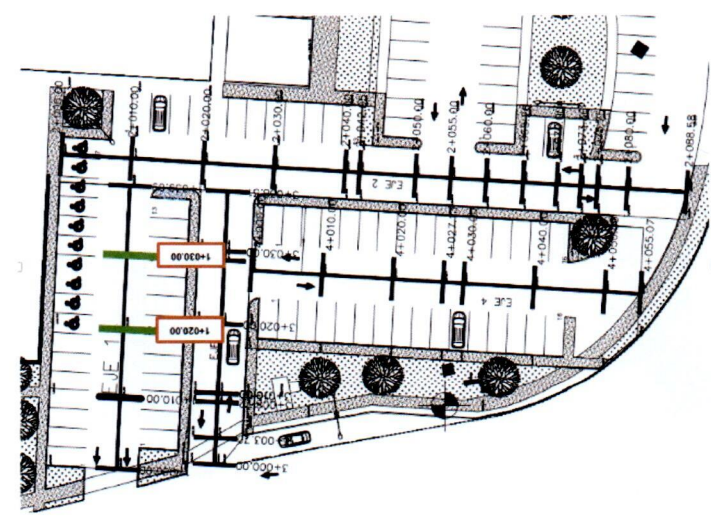

A.9.1.1.02

RESIDENTE  
 ING. PATRICIA FACIO

JEFE DE SUPERVISORES  
 ING. ISRAEL VILLA TERAN

SUPERVISION UACH  
 ING. JONATHAN VILLAREAL





ESTIMACION No.: 01 (UNO)

PERIODO: 07 de noviembre a 30 de noviembre del 202

FECHA ELABORACIÓN: 22 de noviembre del 2022

OBRA: CONSTRUCCIÓN DE COMPLEMENTO DE EDIFICIO DE LABORATORIO Y OBRA EXTERIOR PARA LA DES AGROPECUARIA DE LA UNIVERSIDAD AUTÓNOMA DE CHIHUAHUA, UBICADA EN CAMPUS II DE ESTA CIUDAD DE CHIHUAHUA, CHIH.

CONTRATISTA: AXIS ARQUITECTURA SA DE CV

No. DE CONTRATO: UACH-CCMS-01-2022/P

RESIDENTE DE OBRA: Ing. Patricia Facio

UNIVERSIDAD AUTONOMA DE CHIHUAHUA

CLAVE

CONCEPTO

CORTE DE TERRENO a cualquier profundidad, por medios mecánicos y/o manuales en cualquier tipo de material del lugar, medidos compactos. Incluye: maquinaria, herramienta y equipo necesario, traspaleo vertical, mano de obra, herramienta, equipo, maniobras locales, acarreo, limpieza, almacenajes, no se estimara sobre excavación, a nivel de obra terminada y todo lo necesario para su correcta ejecución, P.U.O.T.

CROQUIS DE LOCALIZACION

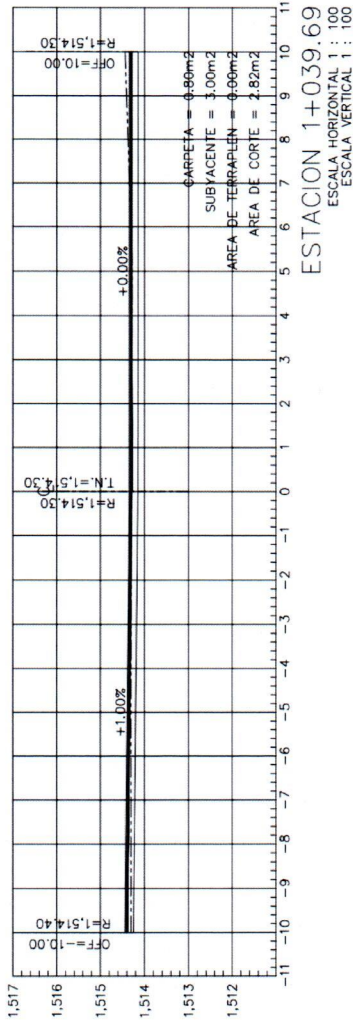
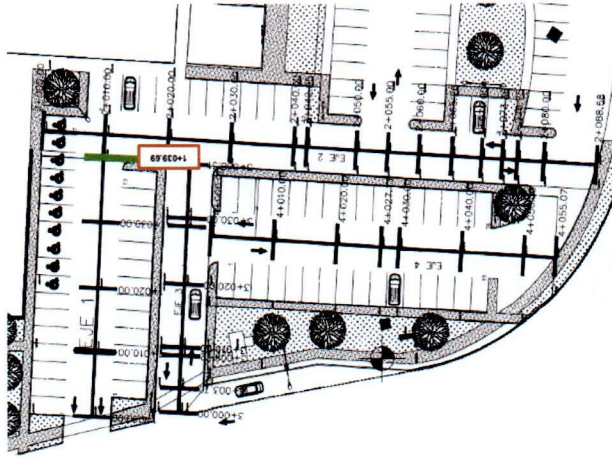

A.9.1.1.02

RESIDENTE

ING. PATRICIA FACIO

JEFE DE SUPERVISORES

ING. ISRAEL VILLA TERAN

SUPERVISION UACH

ING. JONATHAN VILLAREAL









ESTIMACION No.: 01 (UNO)  
 PERÍODO: 07 de noviembre a 30 de noviembre del 2022  
 FECHA ELABORACIÓN: 22 de noviembre del 2022  
 OBRA: CONSTRUCCIÓN DE COMPLEMENTO DE EDIFICIO DE LABORATORIO Y OBRA EXTERIOR PARA LA DES AGROPECUARIA DE LA UNIVERSIDAD AUTÓNOMA DE CHIHUAHUA, UBICADA EN CAMPUS II DE ESTA CIUDAD DE CHIHUAHUA, CHIH.

CONTRATISTA: AXIS ARQUITECTURA SA DE CV  
 No. DE CONTRATO: UACH-CCMS-01-2022/P

UNIVERSIDAD AUTONOMA DE CHIHUAHUA

RESIDENTE DE OBRA:

Ing. Patricia Facio

CLAVE

CONCEPTO

CORTE DE TERRENO a cualquier profundidad, por medios mecánicos y/o manuales en cualquier tipo de material del lugar, medidos compactos. Incluye: maquinaria, herramienta y equipo necesario, traspaleo vertical, mano de obra, herramienta, equipo, maniobras locales, acarreo, limpieza, almacenajes, no se estimara sobre escavación, a nivel de obra terminada y todo lo necesario para su correcta ejecución, P.U.O.T.

**CROQUIS DE LOCALIZACION**

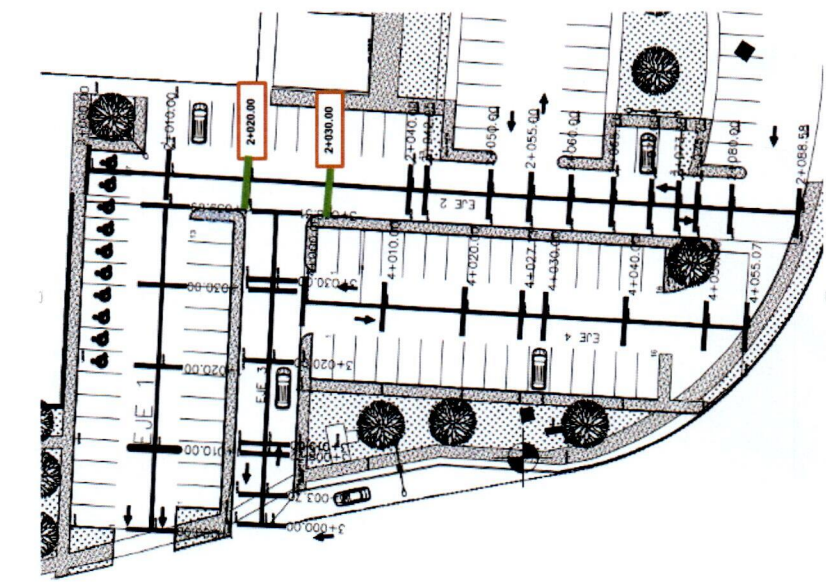

A.9.1.1.02

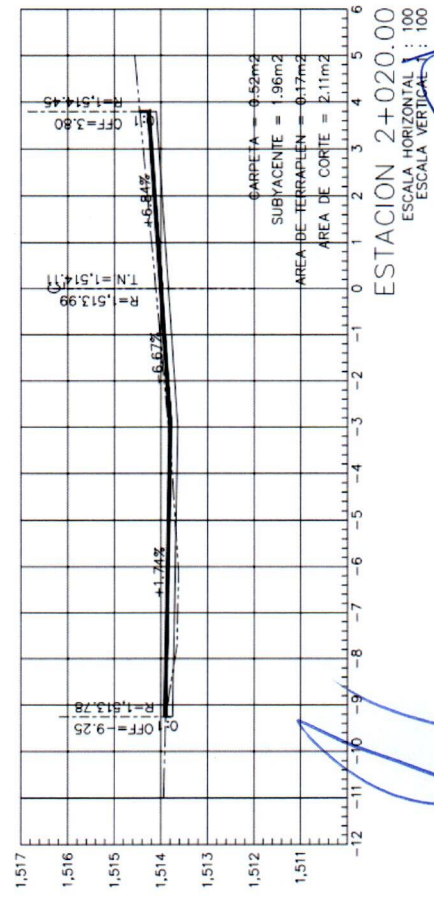
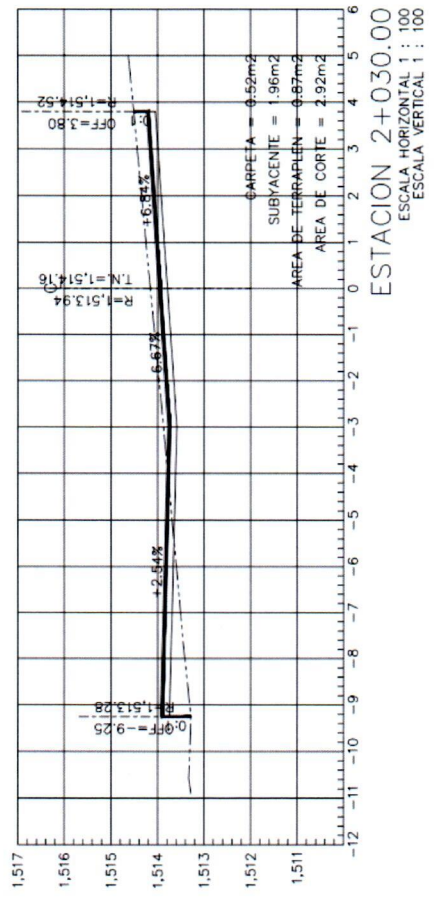

RESIDENTE  
 ING. PATRICIA FACIO

JEFE DE SUPERVISORES  
 ING. ISRAEL VILLA TERAN

SUPERVISION UACH  
 ING. JONATHAN VILLAREAL





ESTIMACION No.: 01 (UNO)  
 PERÍODO: 07 de noviembre a 30 de noviembre del 2022  
 FECHA ELABORACIÓN: 22 de noviembre del 2022  
 OBRA: CONSTRUCCIÓN DE COMPLEMENTO DE EDIFICIO DE LABORATORIO Y OBRA EXTERIOR PARA LA DES AGROPECUARIA DE LA UNIVERSIDAD AUTÓNOMA DE CHIHUAHUA, UBICADA EN CAMPUS II DE ESTA CIUDAD DE CHIHUAHUA, CHIH.

CONTRATISTA: AXIS ARQUITECTURA SA DE CV  
 No. DE CONTRATO: UACH-CCMS-01-2022/P

UNIVERSIDAD AUTÓNOMA DE CHIHUAHUA

RESIDENTE DE OBRA: Ing. Patricia Facio

CLAVE

CONCEPTO

CORTE DE TERRENO a cualquier profundidad, por medios mecánicos y/o manuales en cualquier tipo de material del lugar, medidos compactos. Incluye: maquinaria, herramienta y equipo necesario, traspaleo vertical, mano de obra, herramienta, equipo, maniobras locales, acarreo, limpieza, almacenajes, no se estimara sobre excavación, a nivel de obra terminada y todo lo necesario para su correcta ejecución, P.U.O.T.

CROQUIS DE LOCALIZACION

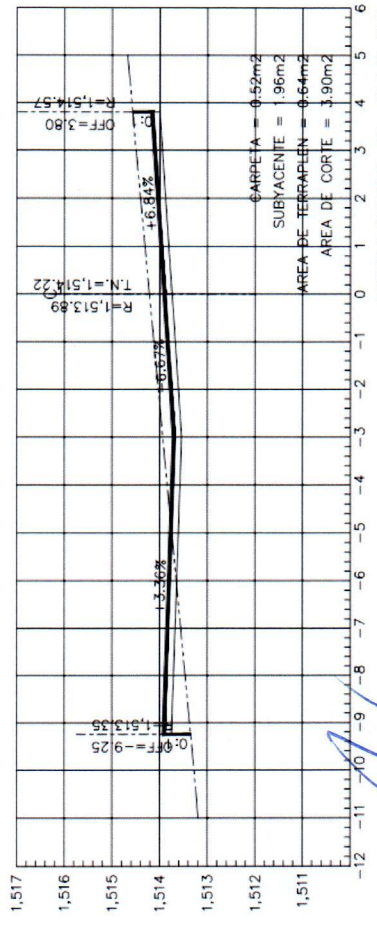
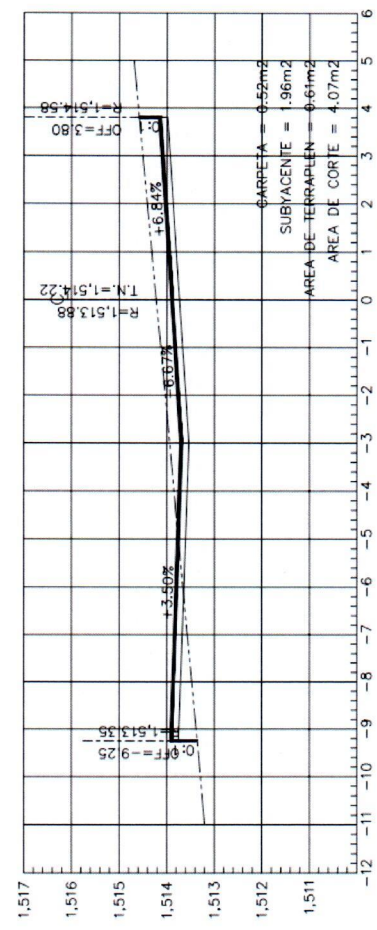
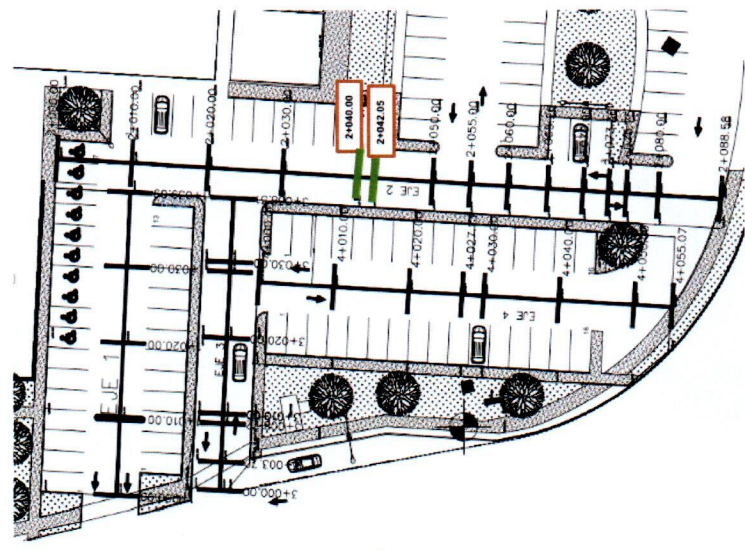

A.9.1.1.02

RESIDENTE  
 ING. PATRICIA FACIO

JEFE DE SUPERVISORES  
 ING. ISRAEL VILLA TERAN

SUPERVISION UACH  
 ING. JONATHAN VILLAREAL





ESTIMACION No.: 01 (UNO)  
 PERÍODO: 07 de noviembre a 30 de noviembre del 2022  
 FECHA ELABORACIÓN: 22 de noviembre del 2022  
 OBRA: CONSTRUCCIÓN DE COMPLEMENTO DE EDIFICIO DE LABORATORIO Y OBRA EXTERIOR PARA LA DES AGROPECUARIA DE LA UNIVERSIDAD AUTÓNOMA DE CHIHUAHUA, UBICADA EN CAMPUS II DE ESTA CIUDAD DE CHIHUAHUA, CHIH.

CONTRATISTA: **AXIS ARQUITECTURA SA DE CV**  
 No. DE CONTRATO: UACH-CCMS-01-2022/P

UNIVERSIDAD AUTONOMA DE CHIHUAHUA

RESIDENTE DE OBRA:

Ing. Patricia Facio

CLAVE

CONCEPTO

**CORTE DE TERRENO** a cualquier profundidad, por medios mecánicos y/o manuales en cualquier tipo de material del lugar, medidos compactos. Incluye: maquinaria, herramienta y equipo necesario, traspaleo vertical, mano de obra, herramienta, equipo, maniobras locales, acarreo, limpieza, almacenajes, no se estimara sobre escavación, a nivel de obra terminada y todo lo necesario para su correcta ejecución, P.U.O.T.

**CROQUIS DE LOCALIZACION**

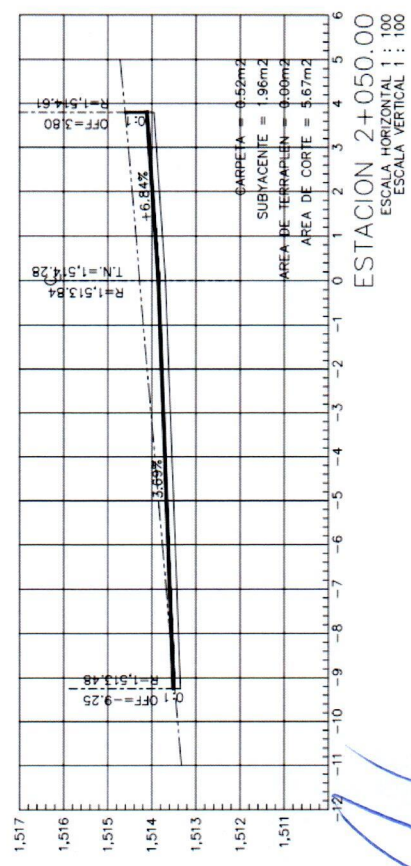
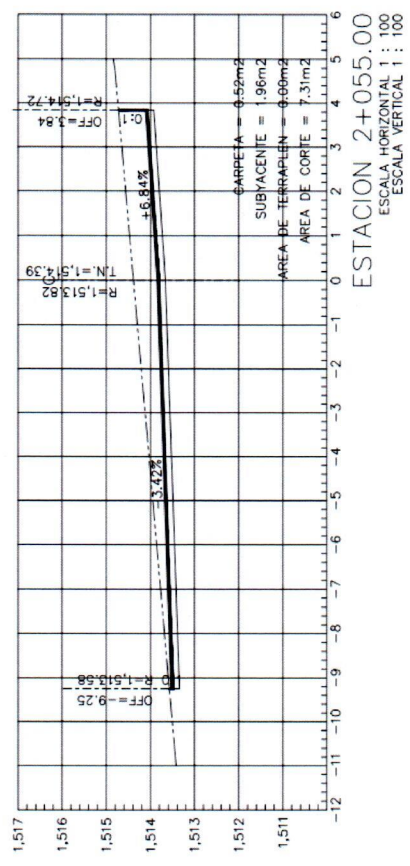
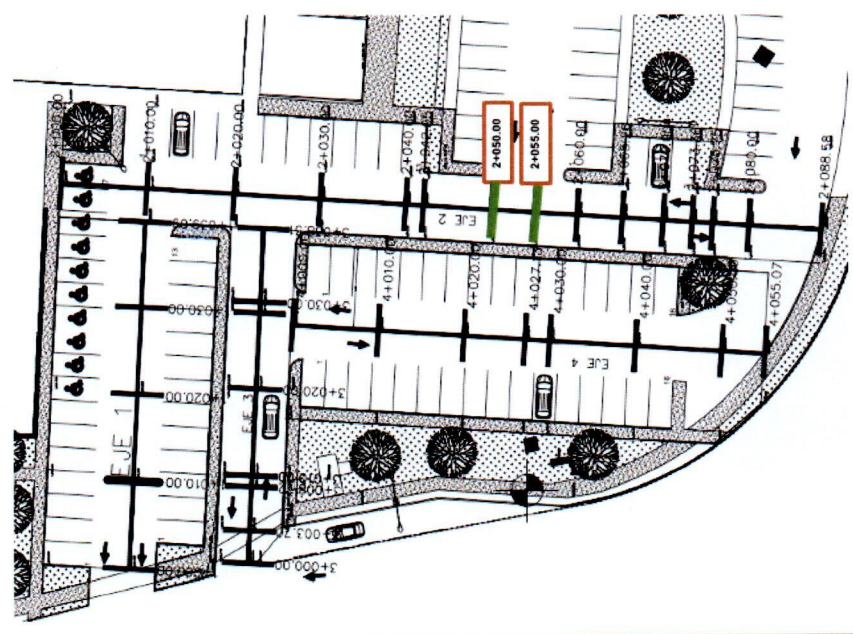

RESIDENTE  
 ING. PATRICIA FACIO

JEFE DE SUPERVISORES  
 ING. ISRAEL VILLA TERAN

SUPERVISION UACH  
 ING. JONATHAN VILLAREAL





ESTIMACION No.: 01 (UNO)

PERÍODO: 07 de noviembre a 30 de noviembre del 202

FECHA ELABORACIÓN: 22 de noviembre del 2022

OBRA: CONSTRUCCIÓN DE COMPLEMENTO DE EDIFICIO DE LABORATORIO Y OBRA EXTERIOR PARA LA DES AGROPECUARIA DE LA UNIVERSIDAD AUTÓNOMA DE CHIHUAHUA, UBICADA EN CAMPUS II DE ESTA CIUDAD DE CHIHUAHUA, CHIH.

CONTRATISTA: AXIS ARQUITECTURA SA DE CV

No. DE CONTRATO: UACH-COMS-01-2022/P

RESIDENTE DE OBRA: Ing. Patricia Facio

UNIVERSIDAD AUTONOMA DE CHIHUAHUA

CLAVE

CONCEPTO

CORTE DE TERRENO a cualquier profundidad, por medios mecánicos y/o manuales en cualquier tipo de material del lugar, medidos compactos. Incluye: maquinaria, herramienta y equipo necesario, traspaleo vertical, mano de obra, herramienta, equipo, maniobras locales, acarreo, limpieza, almacenajes, no se estimara sobre escavación, a nivel de obra terminada y todo lo necesario para su correcta ejecución, P.U.O.T.

CROQUIS DE LOCALIZACION

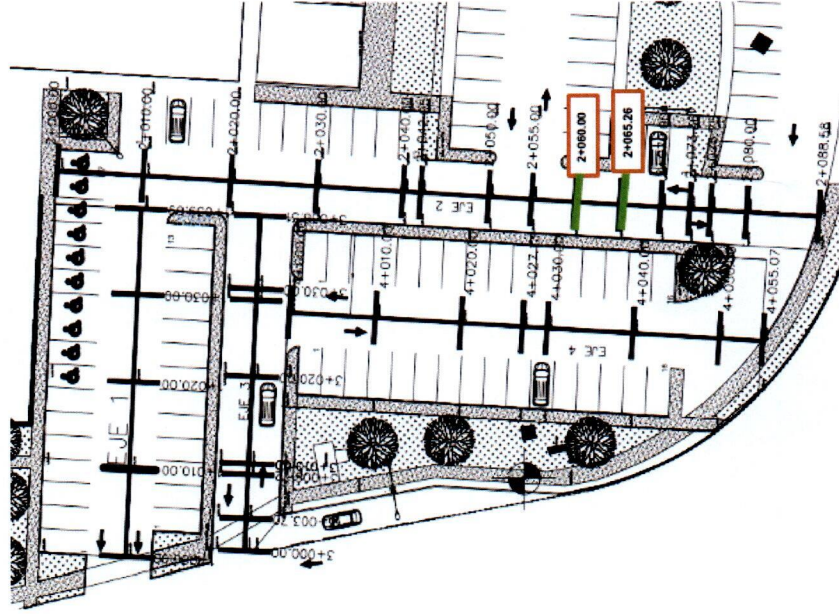

A.9.1.1.02

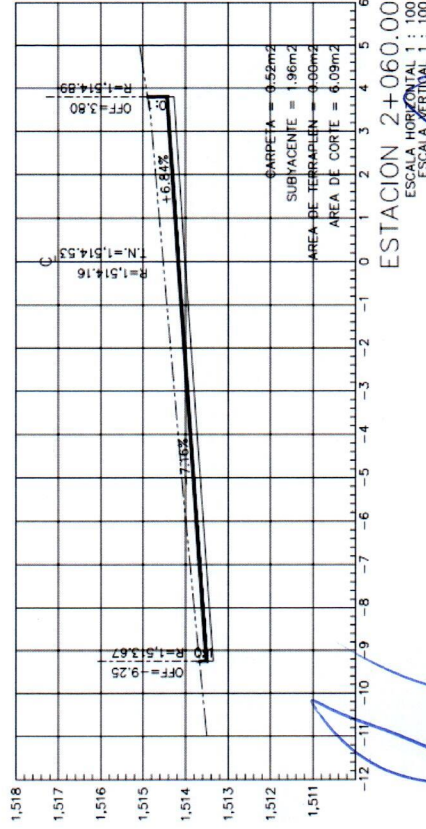
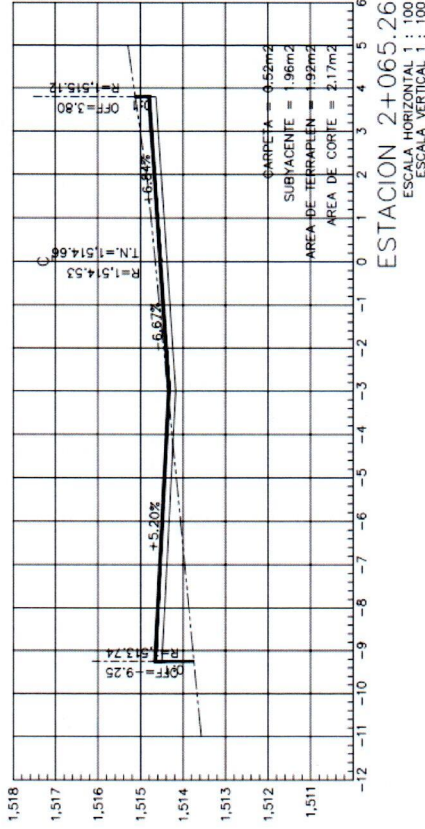

RESIDENTE  
ING. PATRICIA FACIO

*Francis*

JEFE DE SUPERVISORES  
ING. ISRAEL VILLA TERAN

SUPERVISION UACH  
ING. JONATHAN VILLAREAL





ESTIMACION No.: 01 (UNO)

CONTRATISTA: AXIS ARQUITECTURA SA DE CV

PERÍODO: 07 de noviembre a 30 de noviembre del 202

FECHA ELABORACIÓN: 22 de noviembre del 2022

OBRA: CONSTRUCCIÓN DE COMPLEMENTO DE EDIFICIO DE LABORATORIO Y OBRA EXTERIOR PARA LA DES AGROPECUARIA DE LA UNIVERSIDAD AUTÓNOMA DE CHIHUAHUA, UBICADA EN CAMPUS II DE ESTA CIUDAD DE CHIHUAHUA, CHIH.

UNIVERSIDAD AUTONOMA DE CHIHUAHUA

RESIDENTE DE OBRA: Ing. Patricia Facio

CLAVE

CONCEPTO

CORTE DE TERRENO a cualquier profundidad, por medios mecánicos y/o manuales en cualquier tipo de material del lugar, medidos compactos. Incluye: maquinaria, herramienta y equipo necesario, traspaleo vertical, mano de obra, herramienta, equipo, maniobras locales, acarreo, limpieza, almacenajes, no se estimara sobre escavación, a nivel de obra terminada y todo lo necesario para su correcta ejecución, P.U.O.T.

CROQUIS DE LOCALIZACION

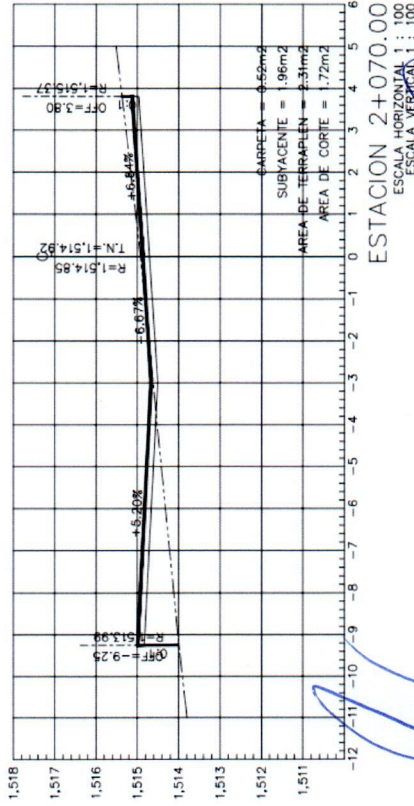
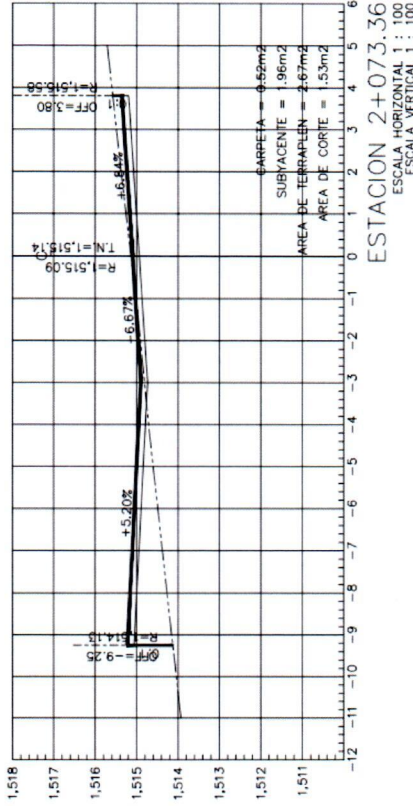
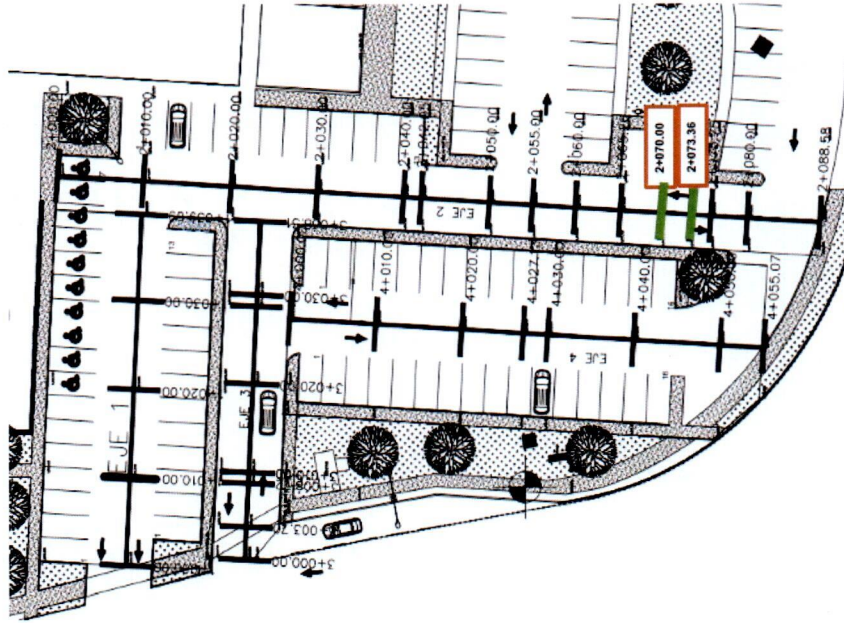

A.9.1.1.02

RESIDENTE  
ING. PATRICIA FACIO

JEFE DE SUPERVISORES  
ING. ISRAEL VILLA TERAN

SUPERVISION UACH  
ING. JONATHAN VILLAREAL





ESTIMACION No.: 01 (UNO)

PERÍODO: 07 de noviembre a 30 de noviembre del 2022

FECHA ELABORACIÓN: 22 de noviembre del 2022

OBRA: CONSTRUCCIÓN DE COMPLEMENTO DE EDIFICIO DE LABORATORIO Y OBRA EXTERIOR PARA LA DES AGROPECUARIA DE LA UNIVERSIDAD AUTÓNOMA DE CHIHUAHUA, UBICADA EN CAMPUS II DE ESTA CIUDAD DE CHIHUAHUA, CHIH.

CONTRATISTA: AXIS ARQUITECTURA SA DE CV

No. DE CONTRATO: UACH-COMS-01-2022/P

RESIDENTE DE OBRA: Ing. Patricia Facio

UNIVERSIDAD AUTONOMA DE CHIHUAHUA

UNIVERSIDAD AUTONOMA DE CHIHUAHUA

CLAVE

CONCEPTO

CORTE DE TERRENO a cualquier profundidad, por medios mecánicos y/o manuales en cualquier tipo de material del lugar, medidos compactos. Incluye: maquinaria, herramienta y equipo necesario, traspaleo vertical, mano de obra, herramienta, equipo, maniobras locales, acarreo, limpieza, almacenajes, no se estimara sobre escavación, a nivel de obra terminada y todo lo necesario para su correcta ejecución, P.U.O.T.

GROQUIS DE LOCALIZACION

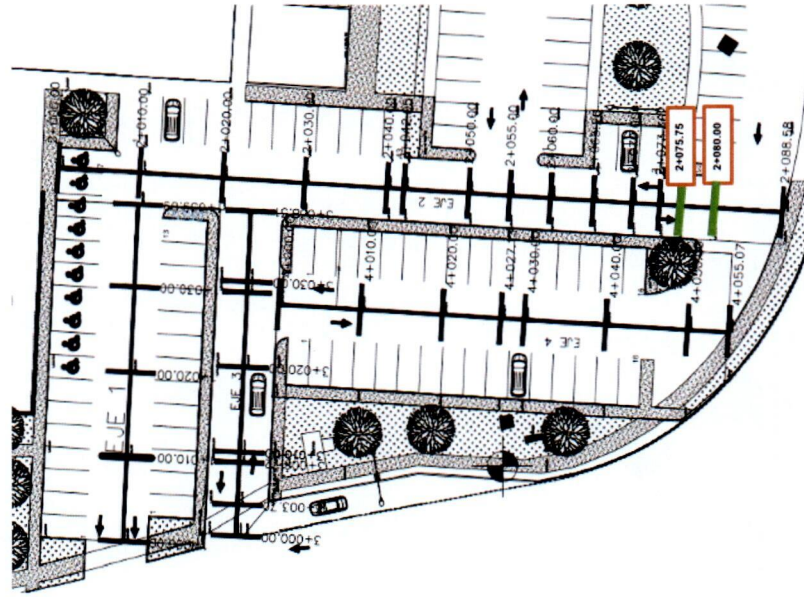

A.9.1.1.02

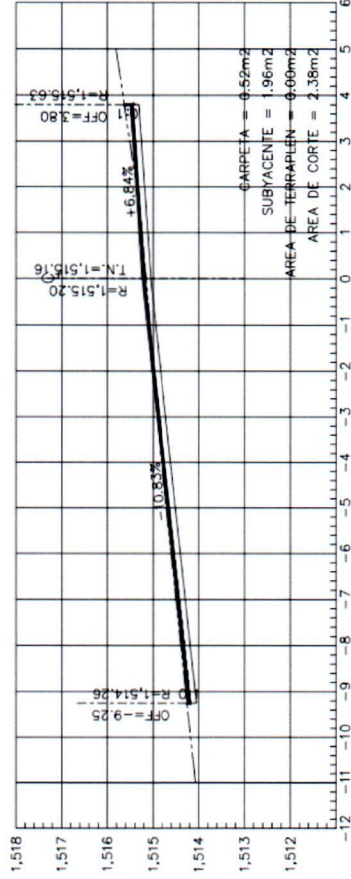

ESTACION 2+080.00  
ESCALA HORIZONTAL 1 : 100  
ESCALA VERTICAL 1 : 100

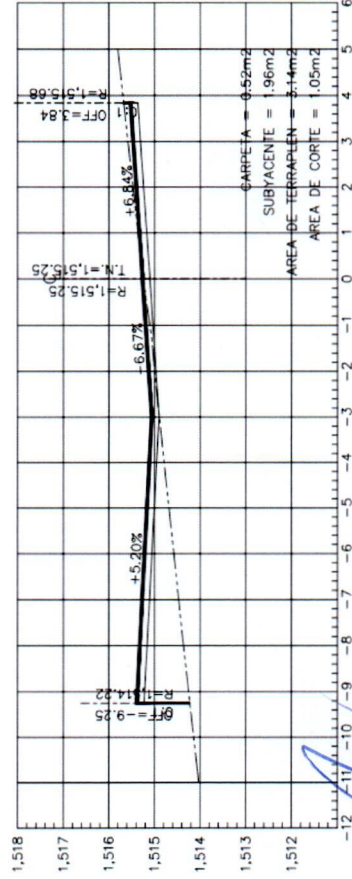

ESTACION 2+075.75  
ESCALA HORIZONTAL 1 : 100  
ESCALA VERTICAL 1 : 100

RESIDENTE  
ING. PATRICIA FACIO

JEFE DE SUPERVISORES  
ING. ISRAEL VILLA TERAN

SUPERVISION UACH  
ING. JONATHAN VILLAREAL





ESTIMACION No.: 01 (UNO)

PERIODO: 07 de noviembre a 30 de noviembre del 2022

FECHA ELABORACIÓN: 22 de noviembre del 2022

OBRA: CONSTRUCCIÓN DE COMPLEMENTO DE EDIFICIO DE LABORATORIO Y OBRA EXTERIOR PARA LA DES AGROPECUARIA DE LA UNIVERSIDAD AUTÓNOMA DE CHIHUAHUA, UBICADA EN CAMPUS II DE ESTA CIUDAD DE CHIHUAHUA, CHIH.

CONTRATISTA: AXIS ARQUITECTURA SA DE CV

No. DE CONTRATO: UACH-CCMS-01-2022/P

UNIVERSIDAD AUTONOMA DE CHIHUAHUA

RESIDENTE DE OBRA:

Ing. Patricia Facio

CLAVE CONCEPTO

CORTE DE TERRENO a cualquier profundidad, por medios mecánicos y/o manuales en cualquier tipo de material del lugar, medidos compactos. Incluye: maquinaria, herramienta y equipo necesario, traspaleo vertical, mano de obra, herramienta, equipo, maniobras locales, acarreo, limpieza, almacenajes, no se estimara sobre excavación, a nivel de obra terminada y todo lo necesario para su correcta ejecución, P.U.O.T.

CROQUIS DE LOCALIZACION

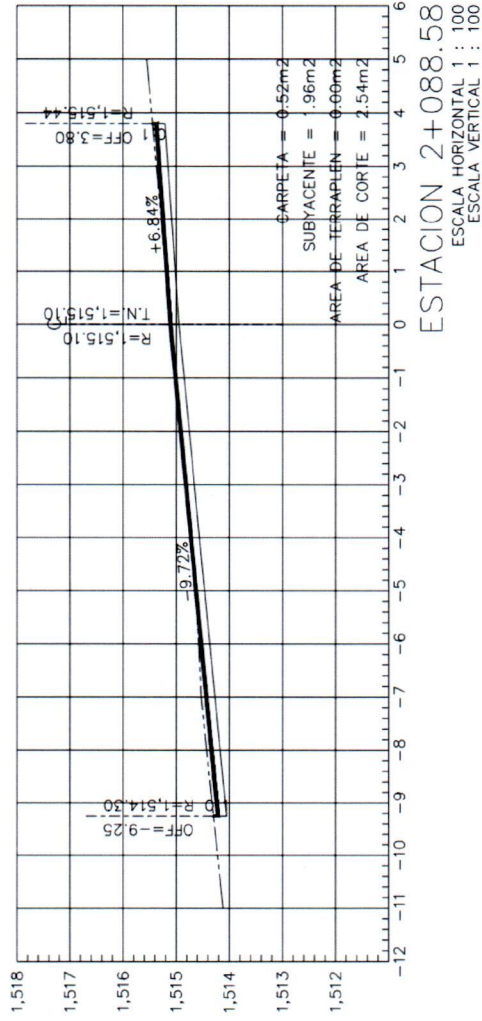
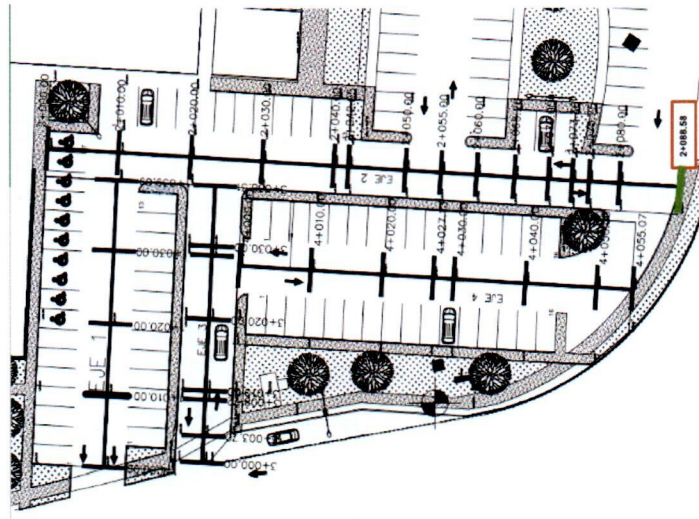

A.9.1.1.02

RESIDENTE  
ING. PATRICIA FACIO

JEFE DE SUPERVISORES  
ING. ISRAEL VILLA TERAN

SUPERVISION UACH  
ING. JONATHAN VILLAREAL





ESTIMACION No.: 01 (UNO)  
 PERÍODO: 07 de noviembre a 30 de noviembre del 2022  
 FECHA ELABORACIÓN: 22 de noviembre del 2022  
 OBRA: CONSTRUCCIÓN DE COMPLEMENTO DE EDIFICIO DE LABORATORIO Y OBRA EXTERIOR PARA LA DES AGROPECUARIA DE LA UNIVERSIDAD AUTÓNOMA DE CHIHUAHUA, UBICADA EN CAMPUS II DE ESTA CIUDAD DE CHIHUAHUA, CHIH.

CONTRATISTA: AXIS ARQUITECTURA SA DE CV  
 No. DE CONTRATO: UACH-CCMS-01-2022/P

UNIVERSIDAD AUTONOMA DE CHIHUAHUA

RESIDENTE DE OBRA:

Ing. Patricia Facio

**CLAVE CONCEPTO**

**CORTE DE TERRENO** a cualquier profundidad, por medios mecánicos y/o manuales en cualquier tipo de material del lugar, medidos compactos. Incluye: maquinaria, herramienta y equipo necesario, traspaleo vertical, mano de obra, herramienta, equipo, maniobras locales, acarreo, limpieza, almacenajes, no se estimara sobre escavación, a nivel de obra terminada y todo lo necesario para su correcta ejecución, P.U.O.T.

**CROQUIS DE LOCALIZACION**

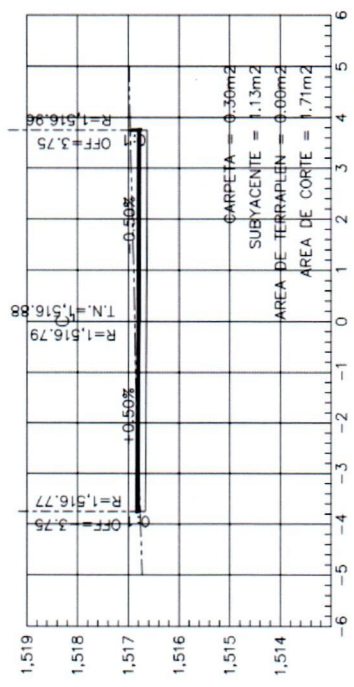
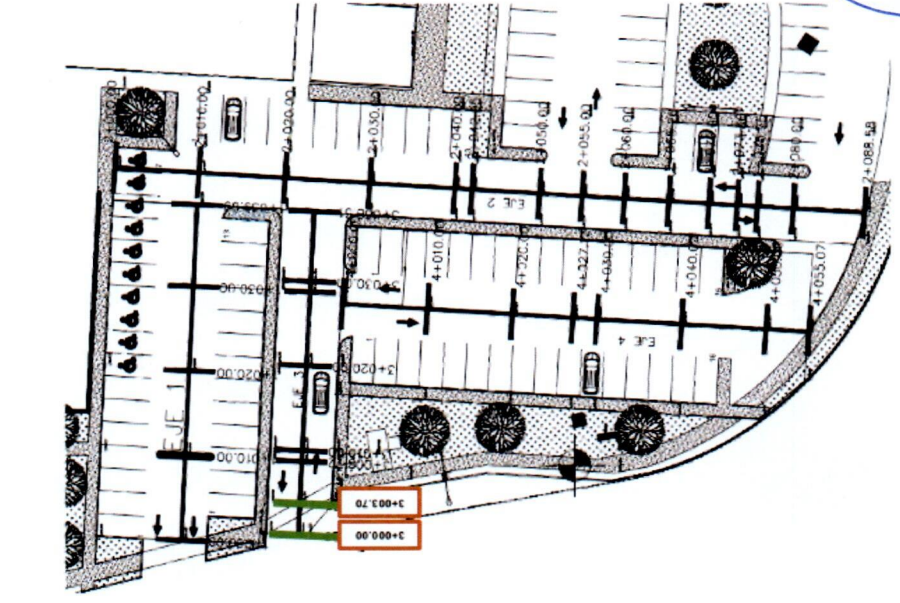

ESTACION 3+003.70  
 ESCALA HORIZONTAL 1 : 100  
 ESCALA VERTICAL 1 : 100

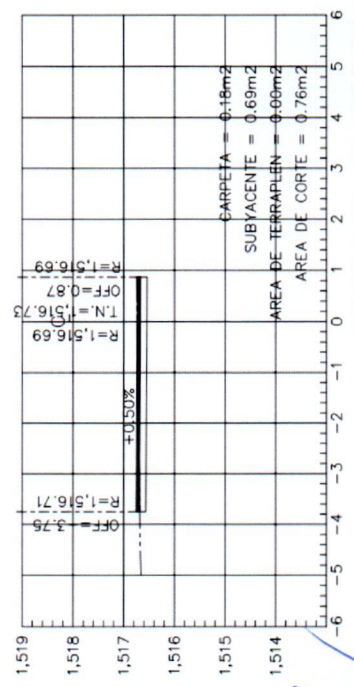

ESTACION 3+000.00  
 ESCALA HORIZONTAL 1 : 100  
 ESCALA VERTICAL 1 : 100

A.9.1.1.02

RESIDENTE  
 ING. PATRICIA FACIO

JEFE DE SUPERVISORES  
 ING. ISRAEL VILLA TERAN

SUPERVISION UACH  
 ING. JONATHAN VILLAREAL





ESTIMACION No.: 01 (UNO)  
 PERÍODO: 07 de noviembre a 30 de noviembre del 2022  
 FECHA ELABORACIÓN: 22 de noviembre del 2022  
 OBRA: CONSTRUCCIÓN DE COMPLEMENTO DE EDIFICIO DE LABORATORIO Y OBRA EXTERIOR PARA LA DES AGROPECUARIA DE LA UNIVERSIDAD AUTÓNOMA DE CHIHUAHUA, UBICADA EN CAMPUS II DE ESTA CIUDAD DE CHIHUAHUA, CHIH.

CONTRATISTA: AXIS ARQUITECTURA SA DE CV  
 No. DE CONTRATO: UACH-COMS-01-2022/P

UNIVERSIDAD AUTÓNOMA DE CHIHUAHUA  
**CLAVE**  
**CONCEPTO**  
 CORTE DE TERRENO a cualquier profundidad, por medios mecánicos y/o manuales en cualquier tipo de material del lugar, medidos compactos. Incluye: maquinaria, herramienta y equipo necesario, traspaleo vertical, mano de obra, herramienta, equipo, maniobras locales, acarreo, limpieza, almacenajes, no se estimara sobre excavación, a nivel de obra terminada y todo lo necesario para su correcta ejecución, P.U.O.T.

RESIDENTE DE OBRA:  
 Ing. Patricia Facio

**CROQUIS DE LOCALIZACION**

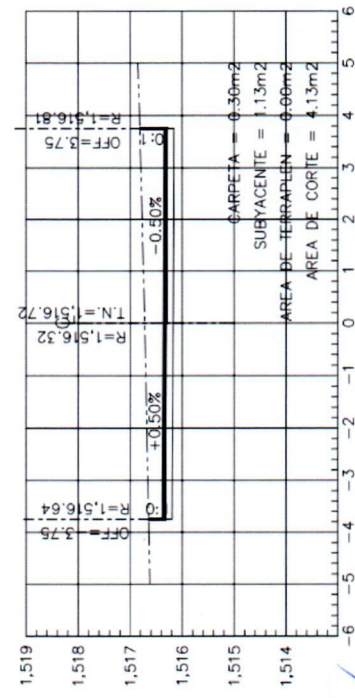
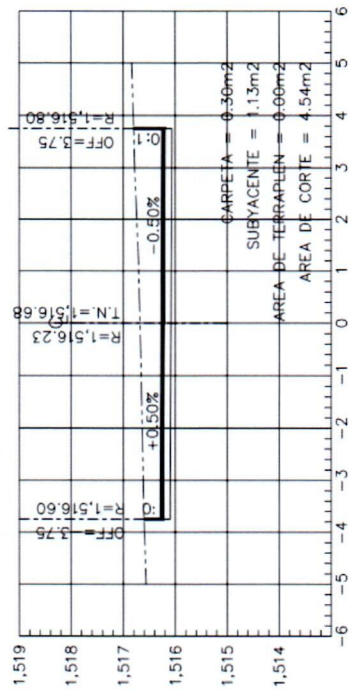
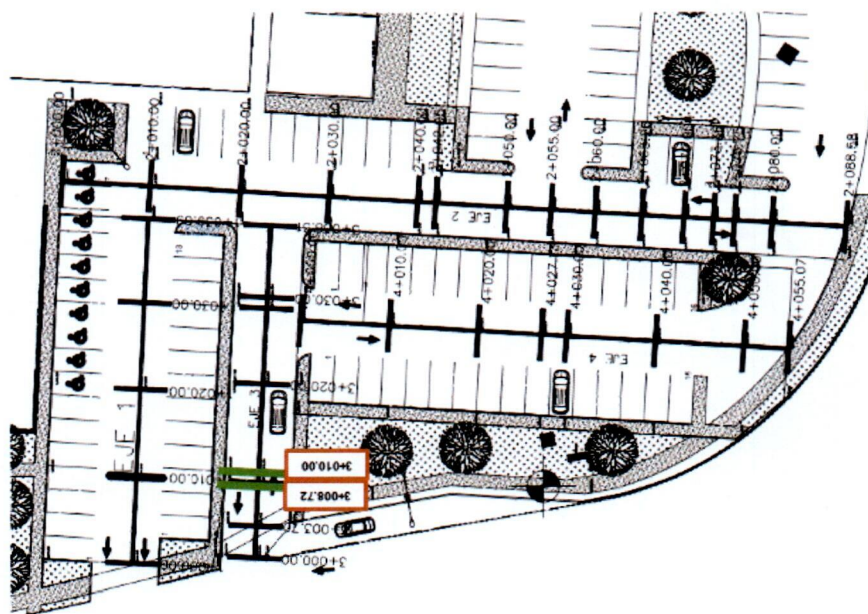

A.9.1.1.02

RESIDENTE  
 ING. PATRICIA FACIO

JEFE DE SUPERVISORES  
 ING. ISRAEL VILLA TERAN

SUPERVISION UACH  
 ING. JONATHAN VILLAREAL





ESTIMACION No.:

PERIODO:

FECHA ELABORACION:

OBRA:

CONTRATISTA: AXIS ARQUITECTURA SA DE CV

No. DE CONTRATO: UACH-CCMS-01-2022/P

07 de noviembre a 30 de noviembre del 2022

22 de noviembre del 2022

OBRA: CONSTRUCCIÓN DE COMPLEMENTO DE EDIFICIO DE LABORATORIO Y OBRA EXTERIOR PARA LA DES AGROPECUARIA DE LA UNIVERSIDAD AUTÓNOMA DE CHIHUAHUA, UBICADA EN CAMPUS II DE ESTA CIUDAD DE CHIHUAHUA, CHIH.

UNIVERSIDAD AUTONOMA DE CHIHUAHUA

RESIDENTE DE OBRA:

Ing. Patricia Facio

CLAVE

CONCEPTO

CORTE DE TERRENO a cualquier profundidad, por medios mecánicos y/o manuales en cualquier tipo de material del lugar, medidos compactos. Incluye: maquinaria, herramienta y equipo necesario, traspaleo vertical, mano de obra, herramienta, equipo, maniobras locales, acarreo, limpieza, almacenajes, no se estimara sobre excavación, a nivel de obra terminada y todo lo necesario para su correcta ejecución, P.U.O.T.

CROQUIS DE LOCALIZACION

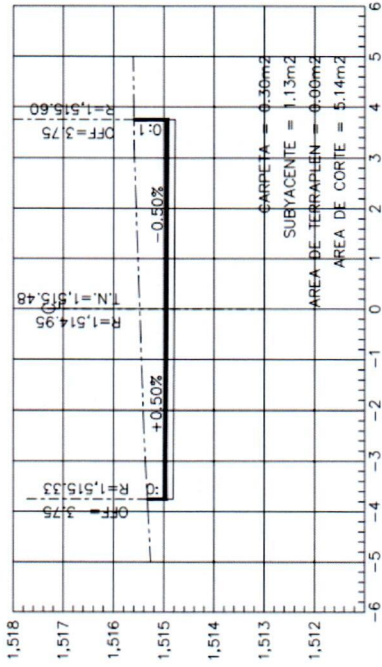
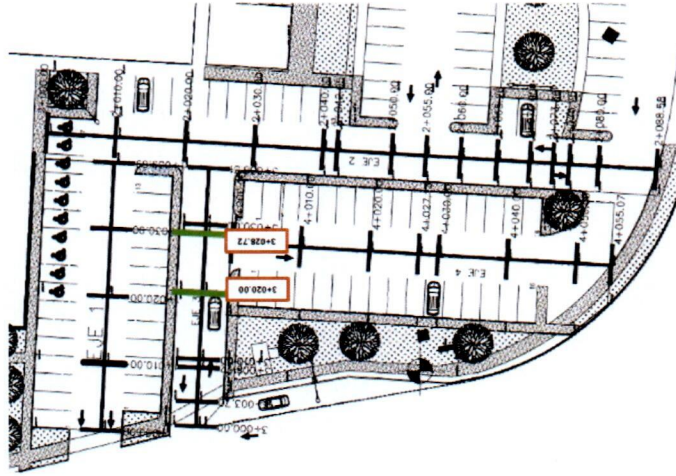

ESTACION 3+028.72  
ESCALA HORIZONTAL 1 : 100  
ESCALA VERTICAL 1 : 100

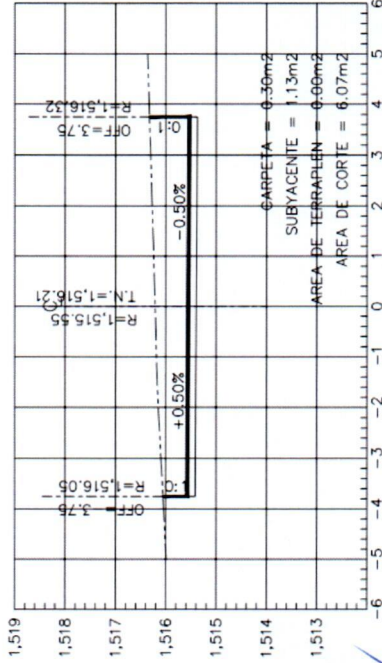

ESTACION 3+020.00  
ESCALA HORIZONTAL 1 : 100  
ESCALA VERTICAL 1 : 100

A.9.1.1.02

Facio

RESIDENTE  
ING. PATRICIA FACIO

JEFE DE SUPERVISORES  
ING. ISRAEL VILLA TERAN

SUPERVISION UACH  
ING. JONATHAN VILLAREAL





ESTIMACION No.: 01 (UNO)  
 PERÍODO: 07 de noviembre a 30 de noviembre del 2022  
 FECHA ELABORACIÓN: 22 de noviembre del 2022  
 OBRA: CONSTRUCCIÓN DE COMPLEMENTO DE EDIFICIO DE LABORATORIO Y OBRA EXTERIOR PARA LA DES AGROPECUARIA DE LA UNIVERSIDAD AUTÓNOMA DE CHIHUAHUA, UBICADA EN CAMPUS II DE ESTA CIUDAD DE CHIHUAHUA, CHIH.

CONTRATISTA: AXIS ARQUITECTURA SA DE CV  
 No. DE CONTRATO: UACH-CCMS-01-2022/P

UNIVERSIDAD AUTONOMA DE CHIHUAHUA

RESIDENTE DE OBRA: Ing. Patricia Facio

CLAVE CONCEPTO

CORTE DE TERRENO a cualquier profundidad, por medios mecánicos y/o manuales en cualquier tipo de material del lugar, medidos compactos. Incluye: maquinaria, herramienta y equipo necesario, traspaleo vertical, mano de obra, herramienta, equipo, maniobras locales, acarreo, limpieza, almacenajes, no se estimara sobre escavación, a nivel de obra terminada y todo lo necesario para su correcta ejecución, P.U.O.T.

CROQUIS DE LOCALIZACION

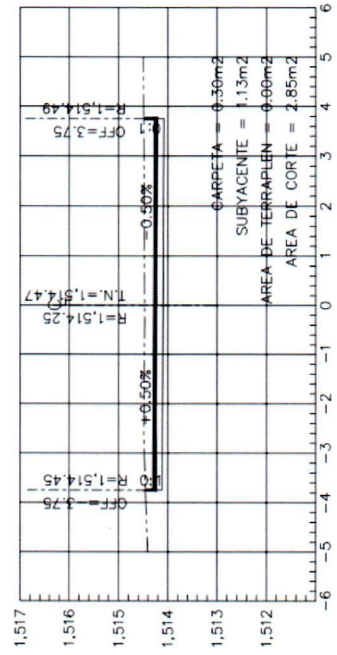
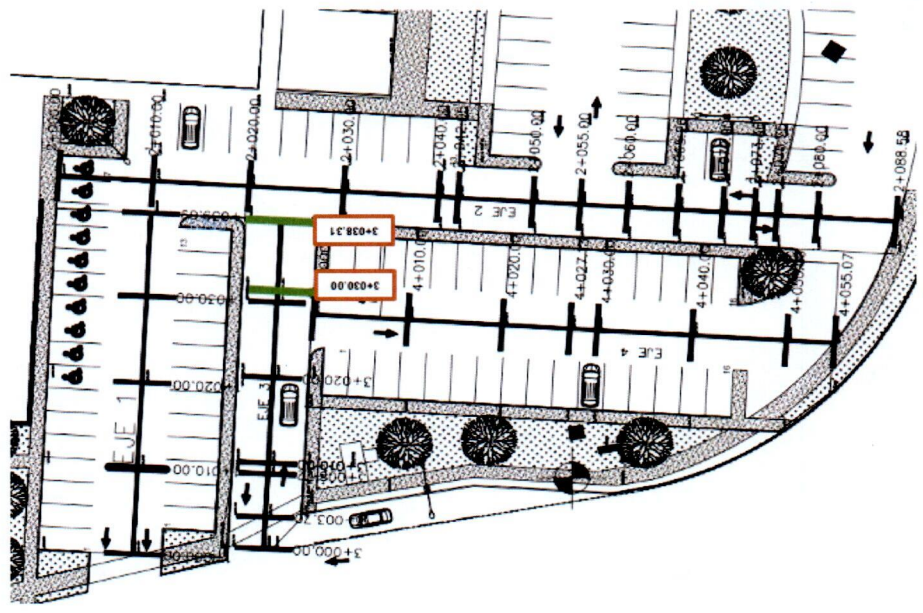

ESTACION 3+038.31  
 ESCALA HORIZONTAL 1 : 100  
 ESCALA VERTICAL 1 : 100

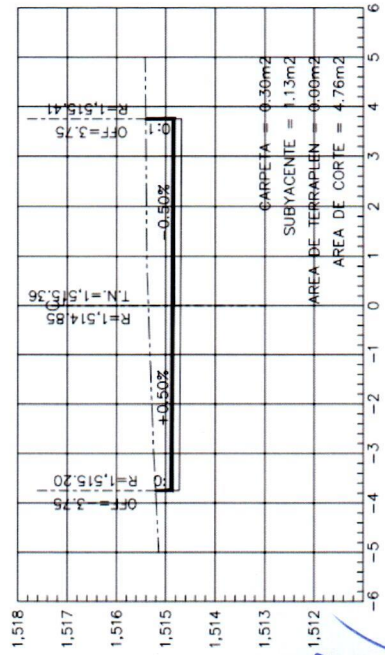

ESTACION 3+030.00  
 ESCALA HORIZONTAL 1 : 100  
 ESCALA VERTICAL 1 : 100

A.9.1.1.02

RESIDENTE  
 ING. PATRICIA FACIO

JEFE DE SUPERVISORES  
 ING. ISRAEL VILLA TERAN

SUPERVISION UACH  
 ING. JONATHAN VILLAREAL





ESTIMACION No.: 01 (UNO)  
 PERÍODO: 07 de noviembre a 30 de noviembre del 2022  
 FECHA ELABORACIÓN: 22 de noviembre del 2022  
 OBRA: OBRA: CONSTRUCCIÓN DE COMPLEMENTO DE EDIFICIO DE LABORATORIO Y OBRA EXTERIOR PARA LA DES AGROPECUARIA DE LA UNIVERSIDAD AUTÓNOMA DE CHIHUAHUA, UBICADA EN CAMPUS II DE ESTA CIUDAD DE CHIHUAHUA, CHIH.

CONTRATISTA: AXIS ARQUITECTURA SA DE CV  
 No. DE CONTRATO: UACH-CCMS-01-2022/P

UNIVERSIDAD AUTÓNOMA DE CHIHUAHUA

RESIDENTE DE OBRA:

Ing. Patricia Facio

CLAVE

CONCEPTO

CORTE DE TERRENO a cualquier profundidad, por medios mecánicos y/o manuales en cualquier tipo de material del lugar, medidos compactos. Incluye: maquinaria, herramienta y equipo necesario, traspaleo vertical, mano de obra, herramienta, equipo, maniobras locales, acarreo, limpieza, almacenajes, no se estimara sobre escavación, a nivel de obra terminada y todo lo necesario para su correcta ejecución, P.U.O.T.

**CROQUIS DE LOCALIZACION**

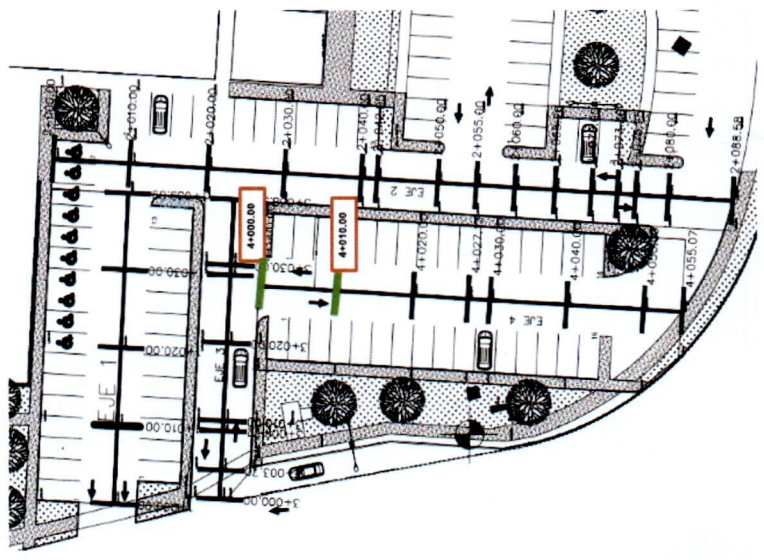





ESTIMACION No.: 01 (UNO)

PERIODO: 07 de noviembre a 30 de noviembre del 202 No. DE CONTRATO: UACH-CCMS-01-2022/P

FECHA ELABORACIÓN: 22 de noviembre del 2022

OBRA: CONSTRUCCIÓN DE COMPLEMENTO DE EDIFICIO DE LABORATORIO Y OBRA EXTERIOR PARA LA DES AGROPECUARIA DE LA UNIVERSIDAD AUTÓNOMA DE CHIHUAHUA, UBICADA EN CAMPUS II DE ESTA CIUDAD DE CHIHUAHUA, CHIH.

UNIVERSIDAD AUTONOMA DE CHIHUAHUA

RESIDENTE DE OBRA: Ing. Patricia Facio

CLAVE CONCEPTO

CORTE DE TERRENO a cualquier profundidad, por medios mecánicos y/o manuales en cualquier tipo de material del lugar, medidos compactos. Incluye: maquinaria, herramienta y equipo necesario, traspaleo vertical, mano de obra, herramienta, equipo, maniobras locales, acarreo, limpieza, almacenajes, no se estimara sobre excavación, a nivel de obra terminada y todo lo necesario para su correcta ejecución, P.U.O.T.

CROQUIS DE LOCALIZACION

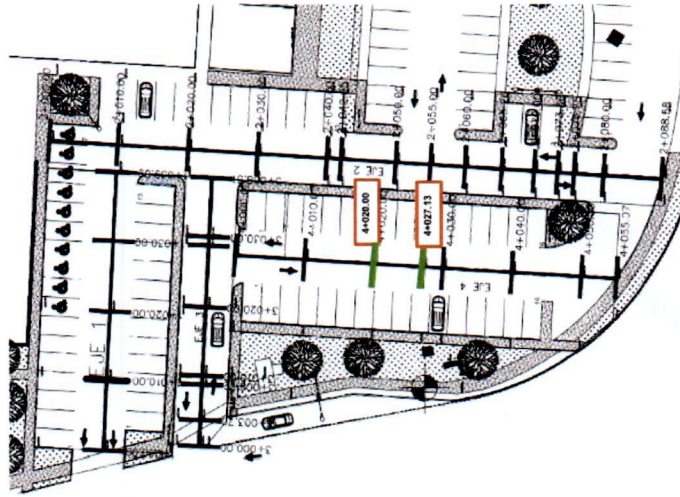
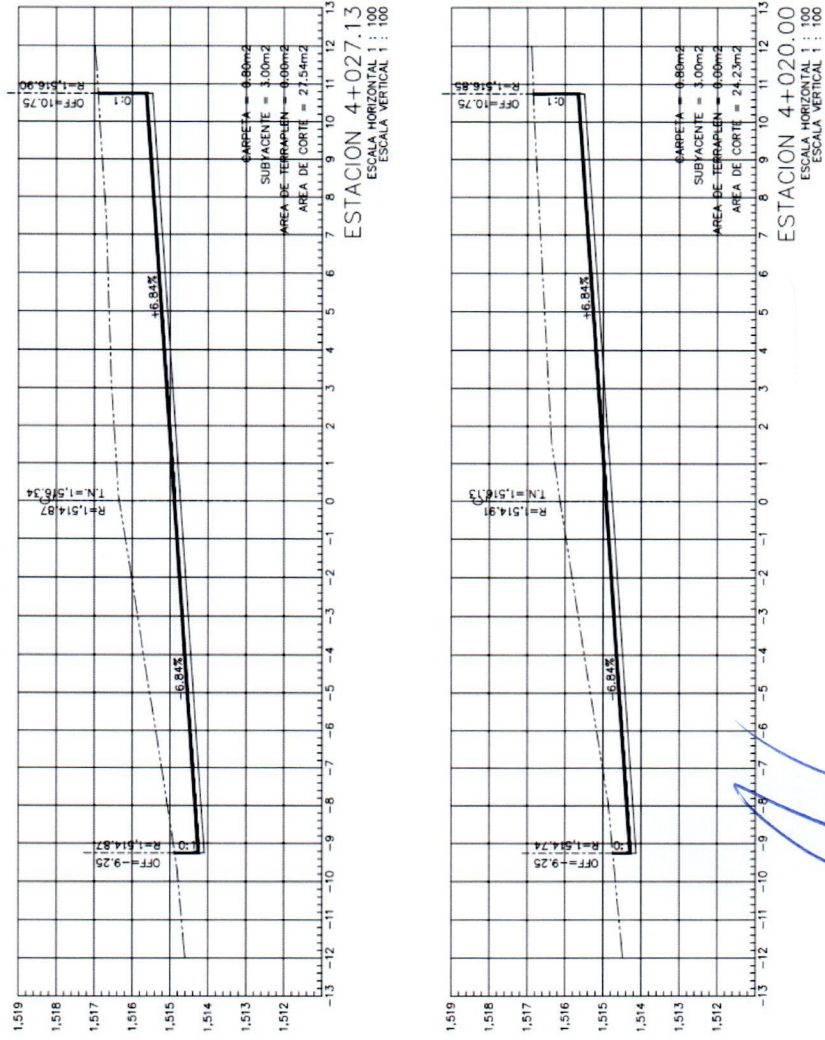

A.9.1.1.02

RESIDENTE  
ING. PATRICIA FACIO

JEFE DE SUPERVISORES  
ING. ISRAEL VILLA TERAN

SUPERVISION UACH  
ING. JONATHAN VILLAREAL





ESTIMACION No.: 01 (UNO)  
 PERÍODO: 07 de noviembre a 30 de noviembre del 202 No. DE CONTRATO: UACH-CCMS-01-2022/P  
 FECHA ELABORACIÓN: 22 de noviembre del 2022  
 OBRA: CONSTRUCCIÓN DE COMPLEMENTO DE EDIFICIO DE LABORATORIO Y OBRA EXTERIOR PARA LA DES AGROPECUARIA DE LA UNIVERSIDAD AUTÓNOMA DE CHIHUAHUA, UBICADA EN CAMPUS II DE ESTA CIUDAD DE CHIHUAHUA, CHIH.

CONTRATISTA: AXIS ARQUITECTURA SA DE CV

UNIVERSIDAD AUTÓNOMA DE CHIHUAHUA

RESIDENTE DE OBRA: Ing. Patricia Facio

CLAVE

CONCEPTO

CORTE DE TERRENO a cualquier profundidad, por medios mecánicos y/o manuales en cualquier tipo de material del lugar, medidos compactos. Incluye: maquinaria, herramienta y equipo necesario, traspaleo vertical, mano de obra, herramienta, equipo, maniobras locales, acarreo, limpieza, almacenajes, no se estimara sobre excavación, a nivel de obra terminada y todo lo necesario para su correcta ejecución, P.U.O.T.

**CROQUIS DE LOCALIZACION**

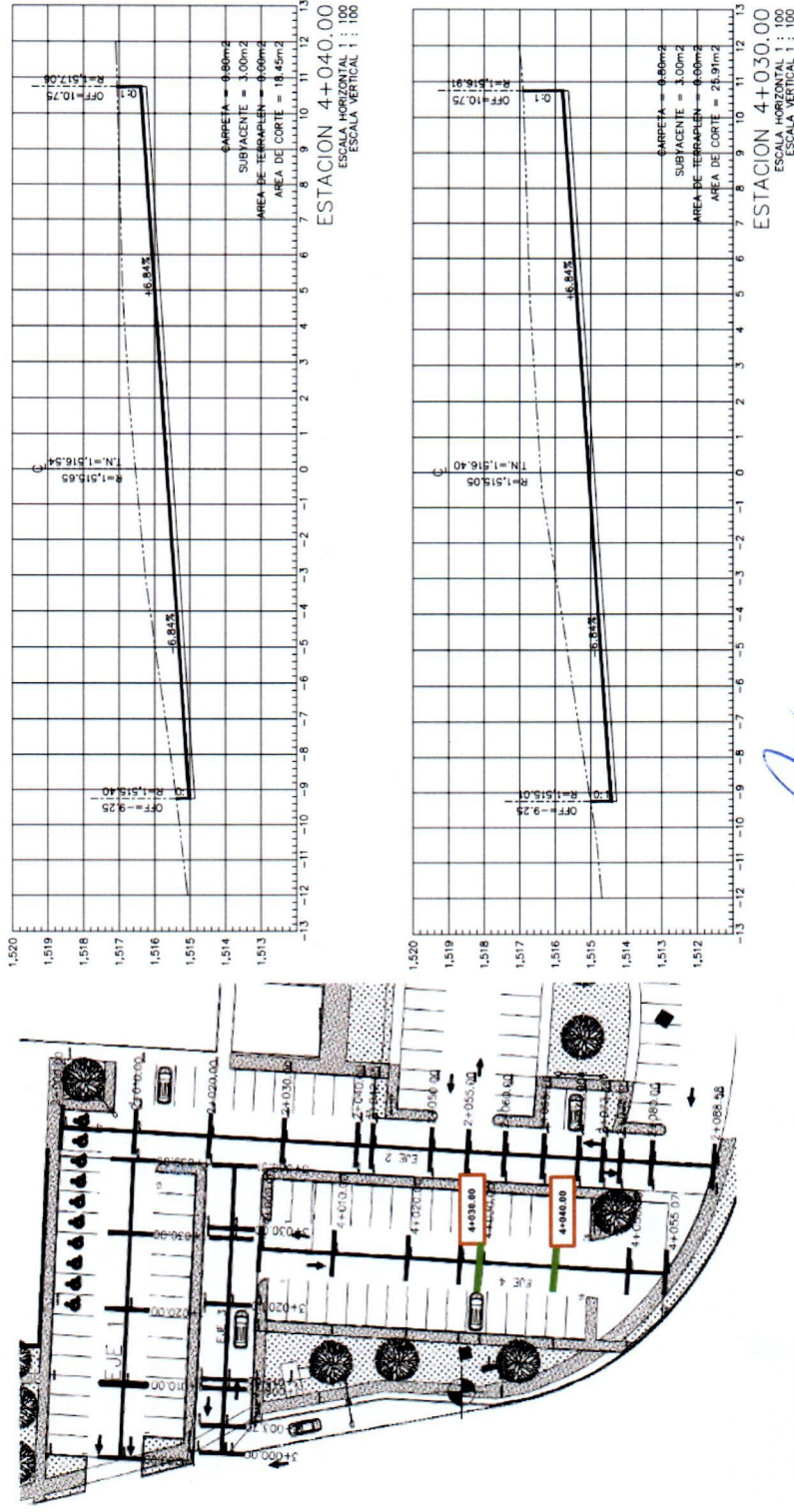

A.9.1.1.02

Travels  
 RESIDENTE  
 ING. PATRICIA FACIO

JEFE DE SUPERVISORES  
 ING. ISRAEL VILLA TERAN

SUPERVISION UACH  
 ING. JONATHAN VILLAREAL





ESTIMACION No.: 01 (UNO)

PERIODO: 07 de noviembre a 30 de noviembre del 202

FECHA ELABORACIÓN: 22 de noviembre del 2022

OBRA:

CONTRATISTA: AXIS ARQUITECTURA SA DE CV

No. DE CONTRATO: UACH-CCMS-01-2022/P

OBRA: CONSTRUCCIÓN DE COMPLEMENTO DE EDIFICIO DE LABORATORIO Y OBRA EXTERIOR PARA LA DES AGROPECUARIA DE LA UNIVERSIDAD AUTÓNOMA DE CHIHUAHUA, UBICADA EN CAMPUS II DE ESTA CIUDAD DE CHIHUAHUA, CHIH.

UNIVERSIDAD AUTÓNOMA DE CHIHUAHUA

RESIDENTE DE OBRA: Ing. Patricia Facio

CLAVE CONCEPTO

CORTE DE TERRENO a cualquier profundidad, por medios mecánicos y/o manuales en cualquier tipo de material del lugar, medidos compactos. Incluye: maquinaria, herramienta y equipo necesario, traspaleo vertical, mano de obra, herramienta, equipo, maniobras locales, acarreo, limpieza, almacenajes, no se estimara sobre excavación, a nivel de obra terminada y todo lo necesario para su correcta ejecución, P.U.O.T.

CROQUIS DE LOCALIZACION

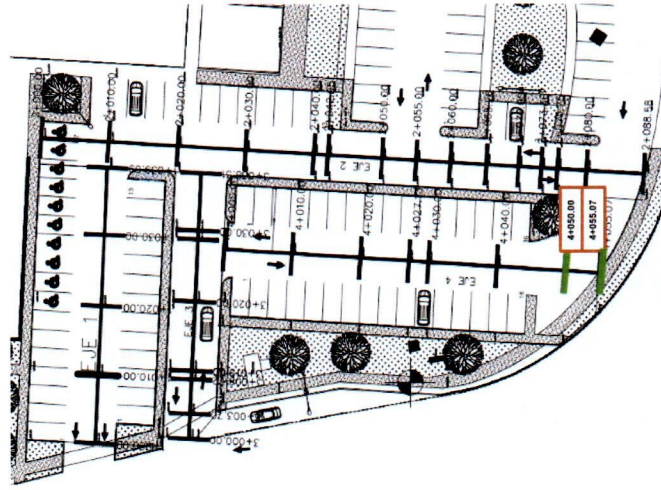

A.9.1.1.02

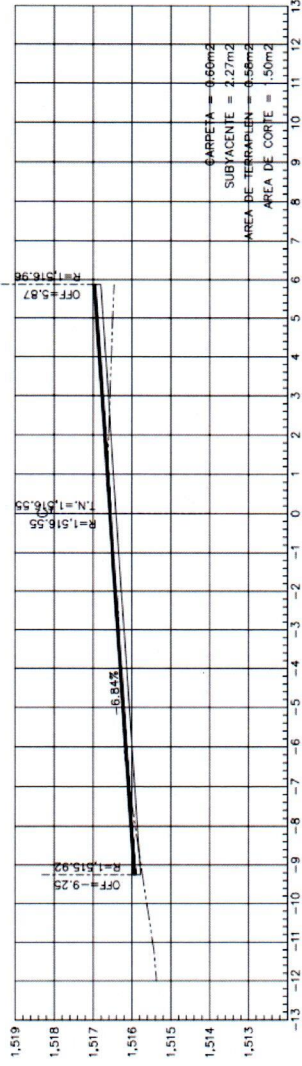

ESTACION 4+055.07  
ESCALA HORIZONTAL 1 : 100  
ESCALA VERTICAL 1 : 100

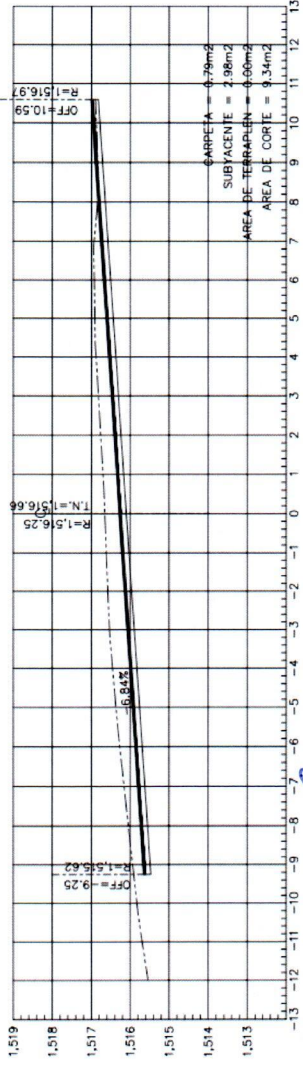

ESTACION 4+050.00  
ESCALA HORIZONTAL 1 : 100  
ESCALA VERTICAL 1 : 100

RESIDENTE  
ING. PATRICIA FACIO

JEFE DE SUPERVISORES  
ING. ISRAEL VILLA TERAN

SUPERVISOR UACH  
ING. JONATHAN VILLAREAL





UNIVERSIDAD AUTÓNOMA DE CHIHUAHUA

ESTIMACION No.: 01 (UNO)

PERÍODO: 07 de noviembre a 30 de noviembre del 2022

FECHA DE ELABORACIÓN 22 de noviembre del 2022

OBRA:

CONSTRUCCIÓN DE COMPLEMENTO DE EDIFICIO DE LABORATORIO Y OBRA EXTERIOR PARA LA DES AGROPECUARIA DE LA UNIVERSIDAD AUTÓNOMA DE CHIHUAHUA, UBICADA EN CAMPUS II DE ESTA CIUDAD DE CHIHUAHUA, CHIH.

CONTRATISTA: AXIS ARQUITECTURA SA DE CV

No. DE CONTRATO UACH-CCMS-01-2022/P

UNIVERSIDAD AUTONOMA DE CHIHUAHUA

RESIDENTE DE OBRA:

Ing. Patricia Facio

CLAVE

CONCEPTO

CORTE DE TERRENO a cualquier profundidad, por medios mecánicos y/o manuales en cualquier tipo de material del lugar, medidos compactos. Incluye: maquinaria, herramienta y equipo necesario, traspaleo vertical, mano de obra, herramienta, equipo, maniobras locales, acarreos, limpieza, almacenajes, no se estimara sobre excavación, a nivel de obra terminada y todo lo necesario para su correcta ejecución, P.U.O.T.

REPORTE FOTOGRAFICO

A.9.1.1.02

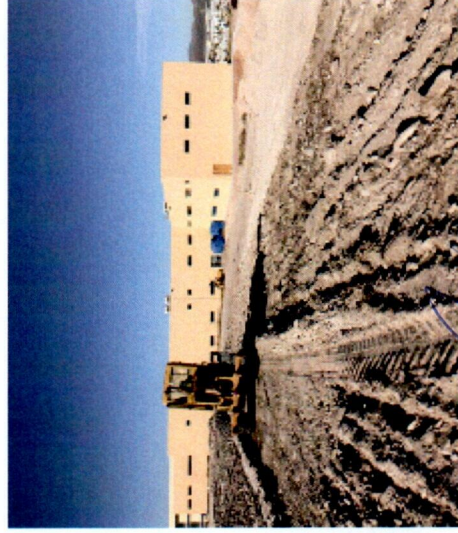

*Facio*

RESIDENTE  
ING. PATRICIA FACIO

JEFE DE SUPERVISORES  
ING. ISRAEL VILLA TERAN

SUPERVISION UACH  
ING. JONATHAN VILLARREAL













UNIVERSIDAD AUTÓNOMA DE CHIHUAHUA

ESTIMACION No.: 01 (UNO)

PERÍODO: 07 de noviembre a 30 de noviembre del 2022

FECHA DE ELABORACIÓN 22 de noviembre del 2022

OBRA:

CONSTRUCCIÓN DE COMPLEMENTO DE EDIFICIO DE LABORATORIO Y OBRA EXTERIOR PARA LA DES AGROPECUARIA DE LA UNIVERSIDAD AUTÓNOMA DE CHIHUAHUA, UBICADA EN CAMPUS II DE ESTA CIUDAD DE CHIHUAHUA, CHIH.

CONTRATISTA: AXIS ARQUITECTURA SA DE CV

No. DE CONTRATO UACH-CCMS-01-2022/P

UNIVERSIDAD AUTONOMA DE CHIHUAHUA

RESIDENTE DE OBRA:

Ing. Patricia Facio

CLAVE

CONCEPTO

DESPALME de terreno, incluye, mano de obra, herramienta, maniobras locales, carga, acarreo y retiro del material producto de las excavaciones fuera de la obra y del campus, medido compacto, acarreo, fletes, a nivel de obra terminada y todo lo necesario para su correcta ejecución.

REPORTE FOTOGRAFICO

A.9.1.2.01

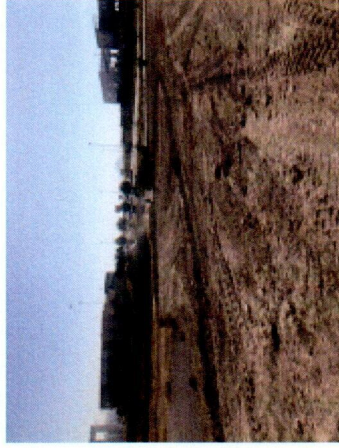

*Facio*

RESIDENTE  
ING. PATRICIA FACIO

JEFE DE SUPERVISORES  
ING. ISRAEL VILLA TERAN

*[Signature]*  
SUPERVISION UACH  
ING. JONATHAN VILLARREAL









ESTIMACION No.: 01 (UNO)  
 PERÍODO: 07 de noviembre a 30 de noviembre del 2022  
 FECHA ELABORACIÓN: 22 de noviembre del 2022  
 OBRA: CONSTRUCCIÓN DE COMPLEMENTO DE EDIFICIO DE LABORATORIO Y OBRA EXTERIOR PARA LA DES AGROPECUARIA DE LA UNIVERSIDAD AUTÓNOMA DE CHIHUAHUA, UBICADA EN CAMPUS II DE ESTA CIUDAD DE CHIHUAHUA, CHIH.

CONTRATISTA: AXIS ARQUITECTURA SA DE CV  
 No. DE CONTRATO: UACH-COMS-01-2022/P

UNIVERSIDAD AUTONOMA DE CHIHUAHUA

RESIDENTE DE OBRA: Ing. Patricia Facio

CLAVE

CONCEPTO

CARGA y ACARREO de material sobrante producto de excavaciones y demoliciones, fuera de la obra y del campus, por medios mecánicos, (medido compactado), incluye: herramienta y equipo, manioabras locales, acarreos, fletes, carga y descarga, a nivel de obra terminada y todo lo necesario para su correcta ejecución, P.U.O.T.

GROQUIS DE LOCALIZACION

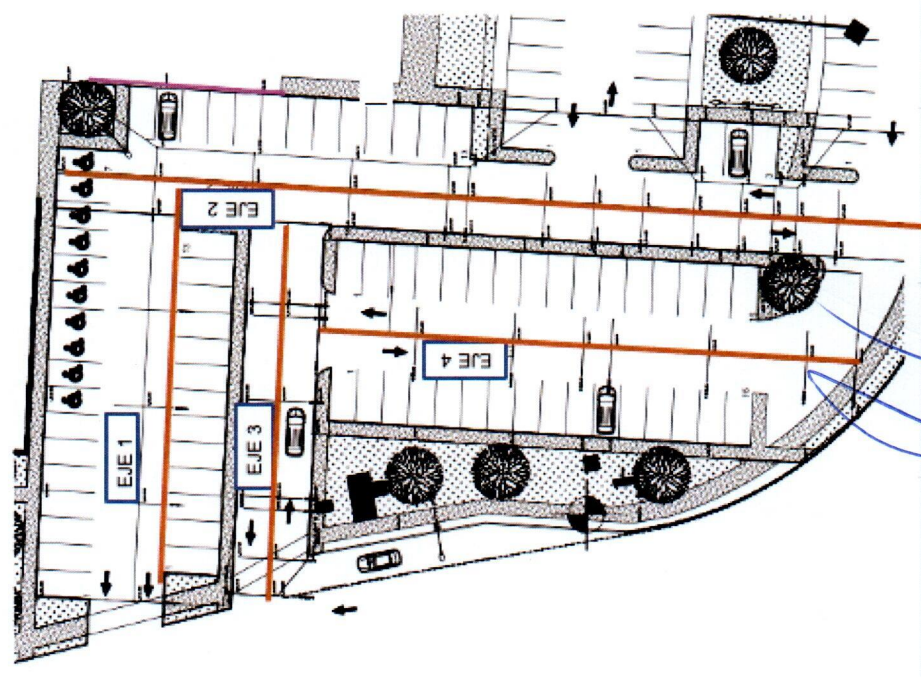

A.9.1.2.02

*Patricia Facio*

RESIDENTE  
 ING. PATRICIA FACIO

JEFE DE SUPERVISORES  
 ING. ISRAEL VILLA TERAN

SUPERVISION UACH  
 ING. JONATHAN VILLAREAL





ESTIMACION No.: 01 (UNO)

PERIODO: 07 de noviembre a 30 de noviembre del 202

FECHA ELABORACIÓN: 22 de noviembre del 2022

OBRA: CONSTRUCCIÓN DE COMPLEMENTO DE EDIFICIO DE LABORATORIO Y OBRA EXTERIOR PARA LA DES AGROPECUARIA DE LA UNIVERSIDAD AUTÓNOMA DE CHIHUAHUA, UBICADA EN CAMPUS II DE ESTA CIUDAD DE CHIHUAHUA, CHIH.

CONTRATISTA: AXIS ARQUITECTURA SA DE CV

DE CONTRATO: UACH-CCMS-01-2022/P

RESIDENTE DE OBRA: Ing. Patricia Facio

UNIVERSIDAD AUTONOMA DE CHIHUAHUA

CONCEPTO

CARGA y ACARREO de material sobrante producto de excavaciones y demoliciones, fuera de la obra y del campus, por medios mecánicos, (medido compactado). incluye: herramienta y equipo, maniobras locales, acarreos, fletes, carga y descarga, a nivel de obra terminada y todo lo necesario para su correcta ejecución, P.U.O.T.

CROQUIS DE LOCALIZACION

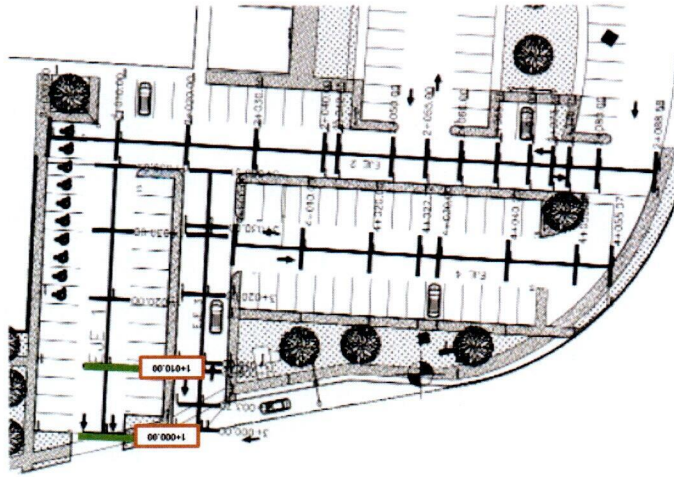
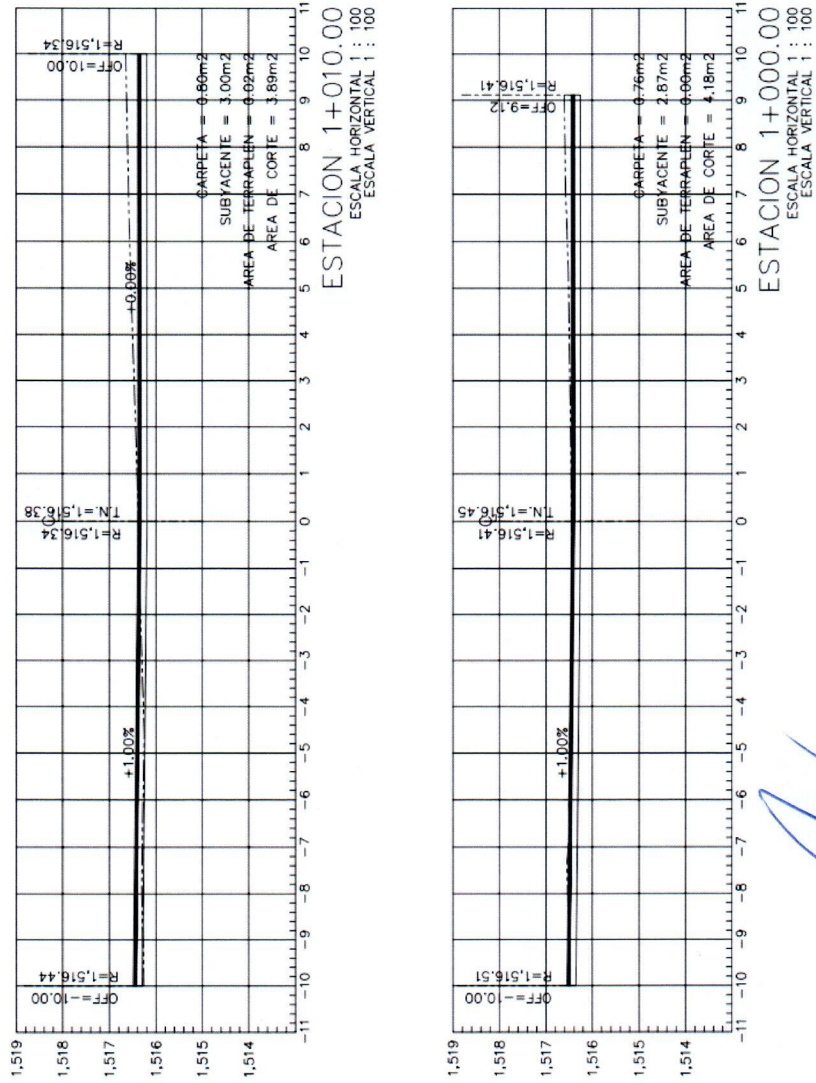

A.9.1.2.02

RESIDENTE  
ING. PATRICIA FACIO

JEFE DE SUPERVISORES  
ING. ISRAEL VILLA TERAN

SUPERVISION UACH  
ING. JONATHAN VILLAREAL





ESTIMACION No.: 01 (UNO)

PERÍODO: 07 de noviembre a 30 de noviembre del 202

FECHA ELABORACIÓN: 22 de noviembre del 2022

OBRA: CONSTRUCCIÓN DE COMPLEMENTO DE EDIFICIO DE LABORATORIO Y OBRA EXTERIOR PARA LA DES AGROPECUARIA DE LA UNIVERSIDAD AUTÓNOMA DE CHIHUAHUA, UBICADA EN CAMPUS II DE ESTA CIUDAD DE CHIHUAHUA, CHIH.

CONTRATISTA: AXIS ARQUITECTURA SA DE CV

No. DE CONTRATO: UACH-COMS-01-2022/P

UNIVERSIDAD AUTONOMA DE CHIHUAHUA

RESIDENTE DE OBRA: Ing. Patricia Facio

CLAVE

CONCEPTO

CARGA y ACARREO de material sobrante producto de excavaciones y demoliciones, fuera de la obra y del campus, por medios mecánicos, (medido compactado). incluye: herramienta y equipo, maniobras locales, acarreos, fletes, carga y descarga, a nivel de obra terminada y todo lo necesario para su correcta ejecución, P.U.O.T.

CROQUIS DE LOCALIZACION

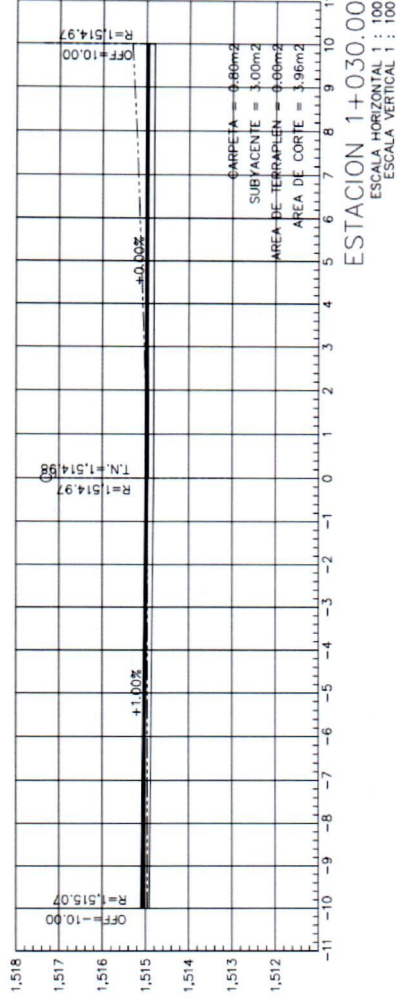
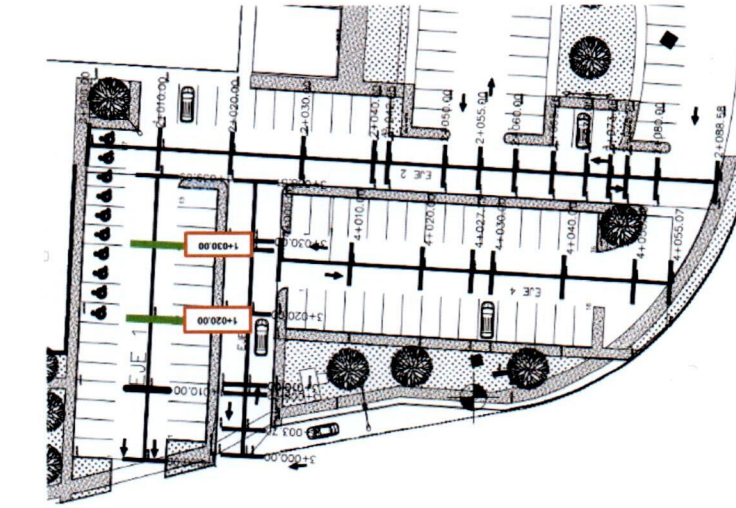

A.9.1.2.02

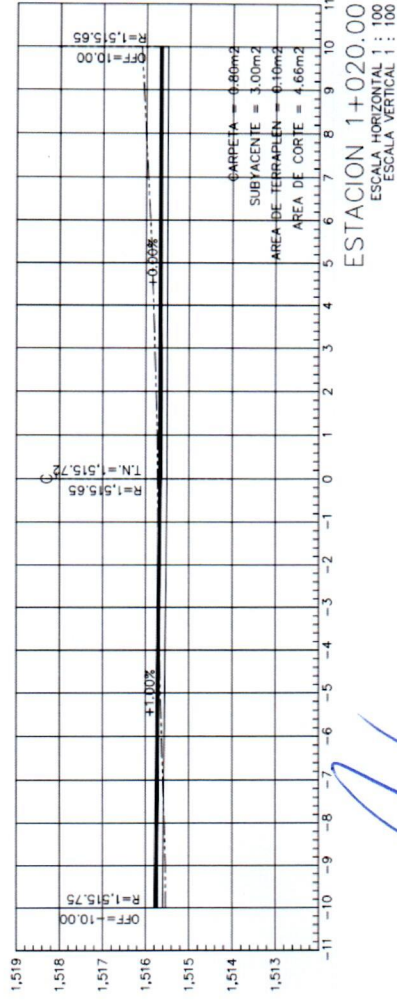

RESIDENTE  
ING. PATRICIA FACIO

JEFE DE SUPERVISORES  
ING. ISRAEL VILLA TERAN

SUPERVISION UACH  
ING. JONATHAN VILLAREAL





ESTIMACION No.: 01 (UNO)

PERIODO: 07 de noviembre a 30 de noviembre del 202 No. DE CONTRATO: UACH-CCMS-01-2022/P

FECHA ELABORACIÓN: 22 de noviembre del 2022

OBRA: CONSTRUCCIÓN DE COMPLEMENTO DE EDIFICIO DE LABORATORIO Y OBRA EXTERIOR PARA LA DES AGROPECUARIA DE LA UNIVERSIDAD AUTÓNOMA DE CHIHUAHUA, UBICADA EN CAMPUS II DE ESTA CIUDAD DE CHIHUAHUA, CHIH.

CONTRATISTA: AXIS ARQUITECTURA SA DE CV

RESIDENTE DE OBRA: Ing. Patricia Facio

UNIVERSIDAD AUTONOMA DE CHIHUAHUA

CLAVE

CONCEPTO

CARGA y ACARREO de material sobrante producto de excavaciones y demoliciones, fuera de la obra y del campus, por medios mecánicos, (medido compactado). incluye: herramienta y equipo, maniobras locales, acarreo, fletes, carga y descarga, a nivel de obra terminada y todo lo necesario para su correcta ejecución, P.U.O. T.

CROQUIS DE LOCALIZACION

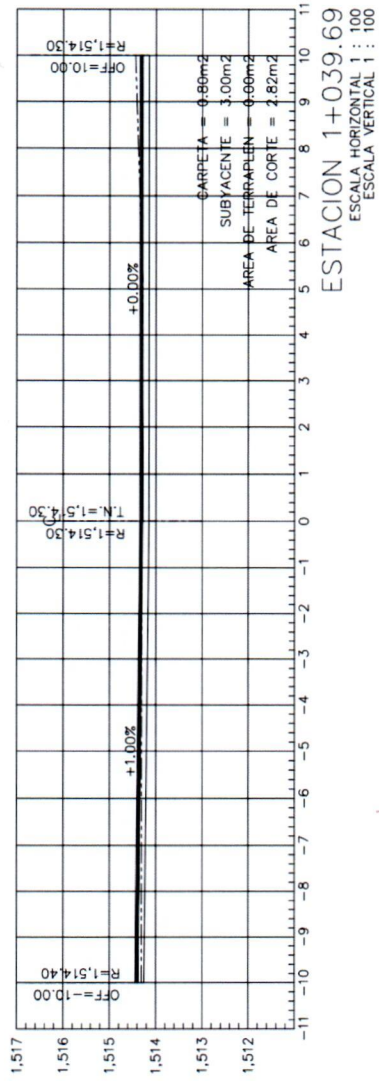
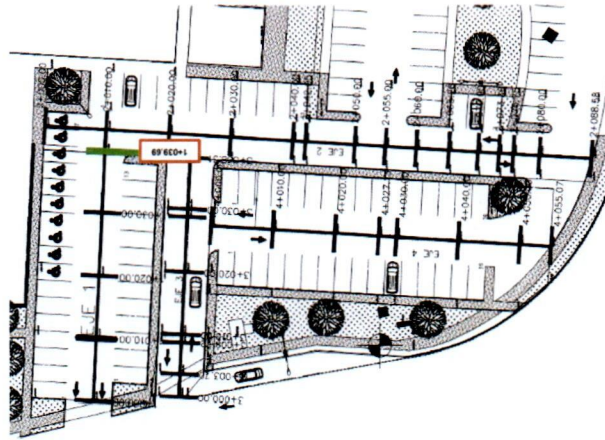

ESTACION 1+039.69  
ESCALA HORIZONTAL 1 : 100  
ESCALA VERTICAL 1 : 100

A.9.1.2.02

Facio

RESIDENTE  
ING. PATRICIA FACIO

JEFE DE SUPERVISORES  
ING. ISRAEL VILLA TERAN

SUPERVISION UACH  
ING. JONATHAN VILLAREAL





ESTIMACION No.: 01 (UNO)

PERÍODO: 07 de noviembre a 30 de noviembre del 202

FECHA ELABORACIÓN: 22 de noviembre del 2022

OBRA: CONSTRUCCIÓN DE COMPLEMENTO DE EDIFICIO DE LABORATORIO Y OBRA EXTERIOR PARA LA DES AGROPECUARIA DE LA UNIVERSIDAD AUTÓNOMA DE CHIHUAHUA, UBICADA EN CAMPUS II DE ESTA CIUDAD DE CHIHUAHUA, CHIH.

CONTRATISTA: AXIS ARQUITECTURA SA DE CV

No. DE CONTRATO: UACH-CCMS-01-2022/P

UNIVERSIDAD AUTONOMA DE CHIHUAHUA

RESIDENTE DE OBRA: Ing. Patricia Facio

CLAVE CONCEPTO

CARGA y ACARREO de material sobrante producto de excavaciones y demoliciones, fuera de la obra y del campus, por medios mecánicos, (medido compactado). incluye: herramienta y equipo, maniobras locales, acarreos, fletes, carga y descarga, a nivel de obra terminada y todo lo necesario para su correcta ejecución, P.U.O.T.

CROQUIS DE LOCALIZACION

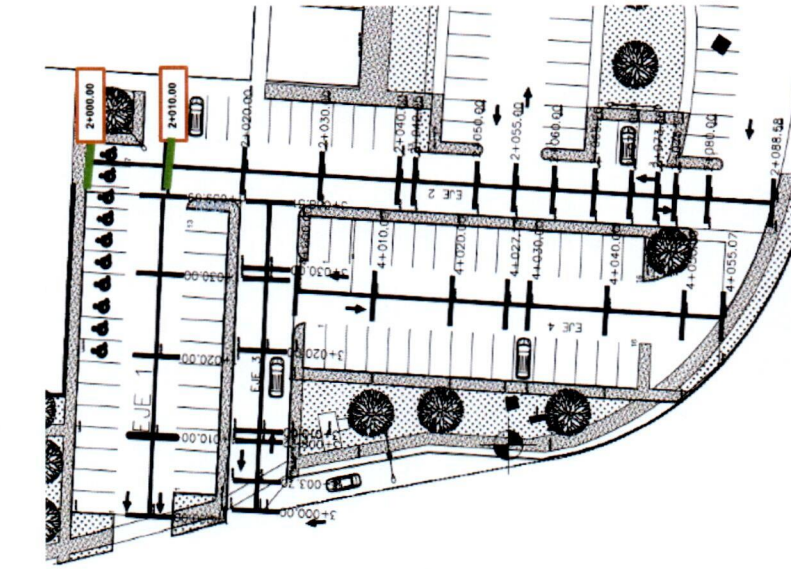





ESTIMACION No.: 01 (UNO)

PERIODO: 07 de noviembre a 30 de noviembre del 2022

FECHA ELABORACIÓN: 22 de noviembre del 2022

OBRA: CONSTRUCCIÓN DE COMPLEMENTO DE LABORATORIO Y OBRA EXTERIOR PARA LA DES AGROPECUARIA DE LA UNIVERSIDAD AUTÓNOMA DE CHIHUAHUA, UBICADA EN CAMPUS II DE ESTA CIUDAD DE CHIHUAHUA, CHIH.

CONTRATISTA: AXIS ARQUITECTURA SA DE CV

No. DE CONTRATO: UACH-CCMS-01-2022/P

RESIDENTE DE OBRA: Ing. Patricia Facio

UNIVERSIDAD AUTONOMA DE CHIHUAHUA

CLAVE

CONCEPTO

CARGA y ACAREO de material sobrante producto de excavaciones y demoliciones, fuera de la obra y del campus, por medios mecánicos, (medido compactado). incluye: herramienta y equipo, acarreos, fletes, carga y descarga, a nivel de obra terminada y todo lo necesario para su correcta ejecución, P.U.O.T.

CROQUIS DE LOCALIZACION

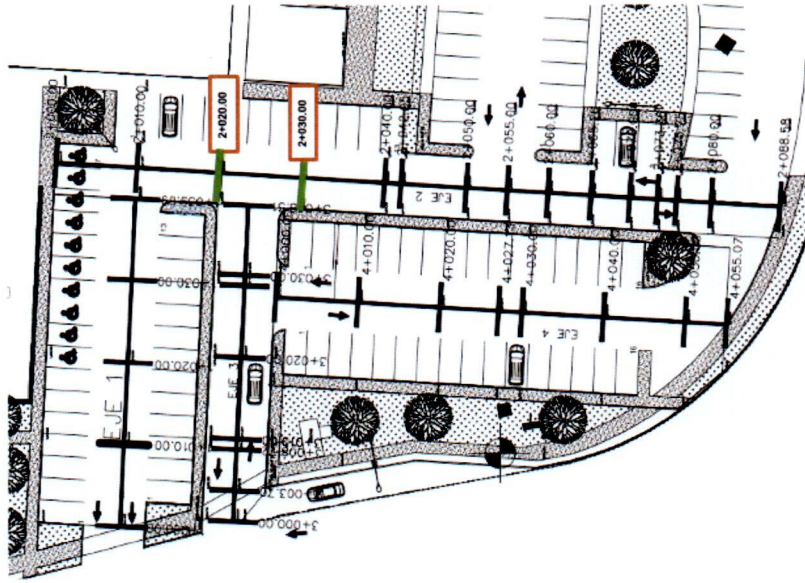

A.9.1.2.02

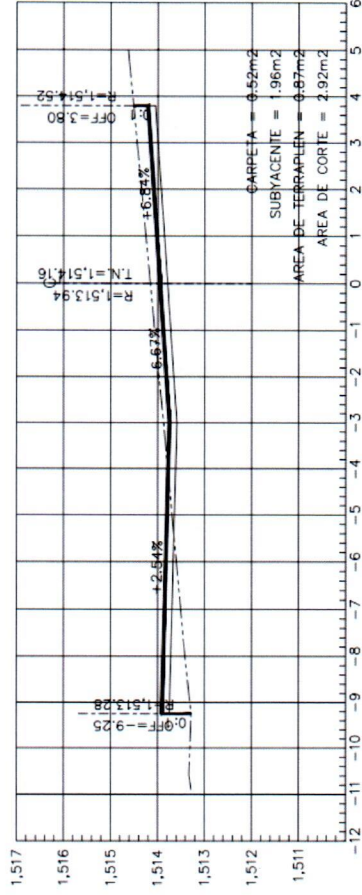

ESTACION 2+030.00  
ESCALA HORIZONTAL 1 : 100  
ESCALA VERTICAL 1 : 100

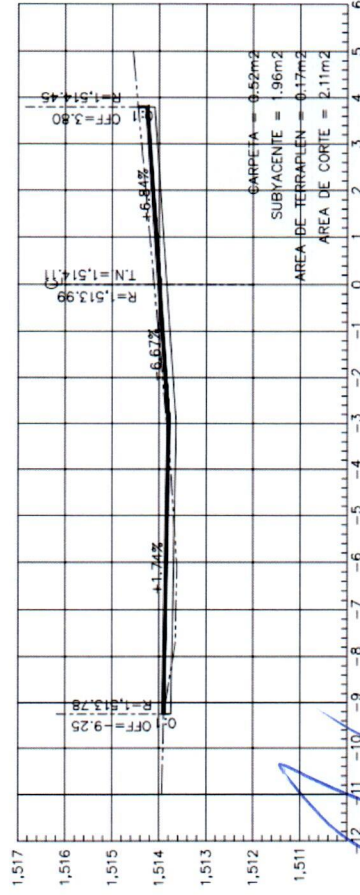

ESTACION 2+020.00  
ESCALA HORIZONTAL 1 : 100  
ESCALA VERTICAL 1 : 100

RESIDENTE  
ING. PATRICIA FACIO

JEFE DE SUPERVISORES  
ING. ISRAEL VILLA TERAN

SUPERVISION UACH  
ING. JONATHAN VILLAREAL





ESTIMACION No.: 01 (UNO)  
 PERÍODO: 07 de noviembre a 30 de noviembre del 2022 No. DE CONTRATO: UACH-CCMS-01-2022/P  
 FECHA ELABORACIÓN: 22 de noviembre del 2022  
 OBRA: CONSTRUCCIÓN DE COMPLEMENTO DE EDIFICIO DE LABORATORIO Y OBRA EXTERIOR PARA LA DES AGROPECUARIA DE LA UNIVERSIDAD AUTÓNOMA DE CHIHUAHUA, UBICADA EN CAMPUS II DE ESTA CIUDAD DE CHIHUAHUA, CHIH.

CONTRATISTA: AXIS ARQUITECTURA SA DE CV

UNIVERSIDAD AUTONOMA DE CHIHUAHUA

RESIDENTE DE OBRA: Ing. Patricia Facio

CLAVE

CONCEPTO

CARGA y ACARREO de material sobrante producto de excavaciones y demoliciones, fuera de la obra y del campus, por medios mecánicos, (medido compactado). incluye: herramienta y equipo, maniobras locales, acarrees, fletes, carga y descarga, a nivel de obra terminada y todo lo necesario para su correcta ejecución, P.U.O.T.

**CROQUIS DE LOCALIZACION**

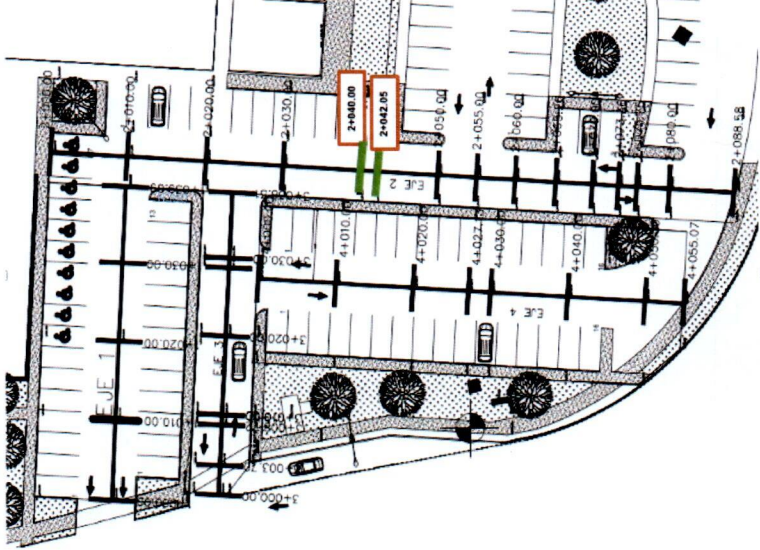
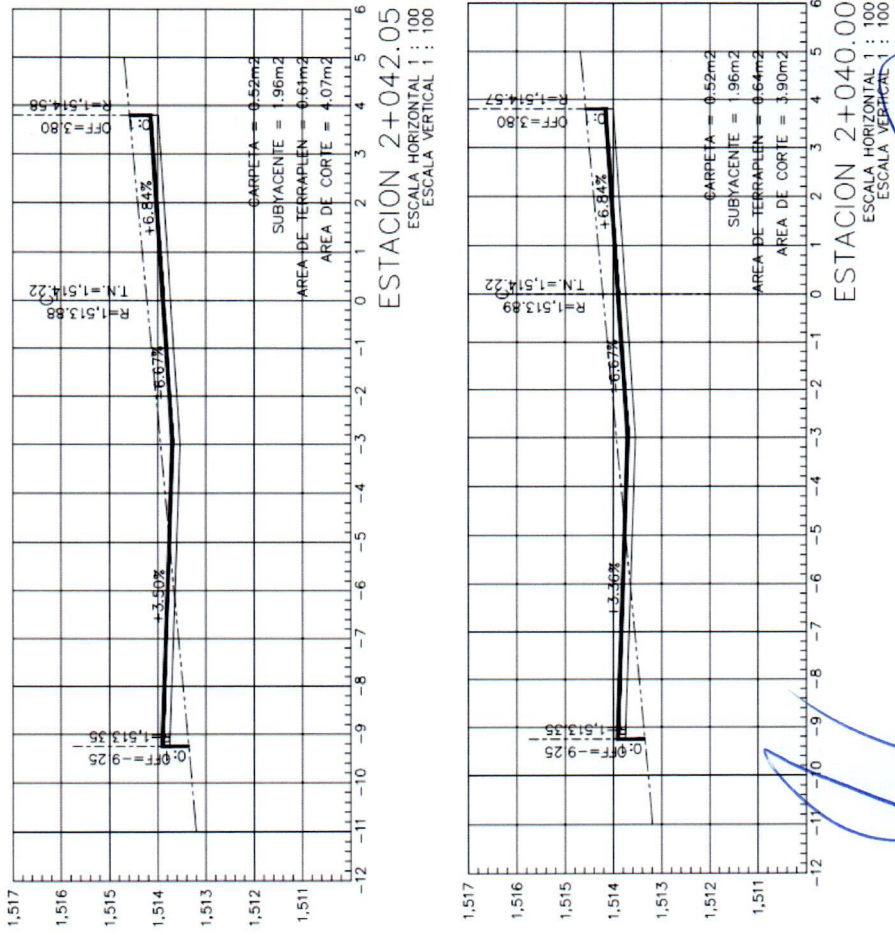

A.9.1.2.02

RESIDENTE  
 ING. PATRICIA FACIO

JEFE DE SUPERVISORES  
 ING. ISRAEL YILLA TERAN

SUPERVISION UACH  
 ING. JONATHAN VILLAREAL





ESTIMACION No.: 01 (UNO)  
 PERÍODO: 07 de noviembre a 30 de noviembre del 2022  
 FECHA ELABORACIÓN: 22 de noviembre del 2022  
 OBRA: CONSTRUCCIÓN DE COMPLEMENTO DE EDIFICIO DE LABORATORIO Y OBRA EXTERIOR PARA LA DES AGROPECUARIA DE LA UNIVERSIDAD AUTÓNOMA DE CHIHUAHUA, UBICADA EN CAMPUS II DE ESTA CIUDAD DE CHIHUAHUA, CHIH.

CONTRATISTA: AXIS ARQUITECTURA SA DE CV  
 DE CONTRATO: UACH-CCMS-01-2022/P

UNIVERSIDAD AUTONOMA DE CHIHUAHUA

RESIDENTE DE OBRA: Ing. Patricia Facio

CLAVE

CONCEPTO

CARGA y ACARREO de material sobrante producto de excavaciones y demoliciones, fuera de la obra y del campus, por medios mecánicos, (medido compactado). incluye: herramienta y equipo, maniobras locales, acarreo, fletes, carga y descarga, a nivel de obra terminada y todo lo necesario para su correcta ejecución, P.U.O. T.

**CROQUIS DE LOCALIZACION**

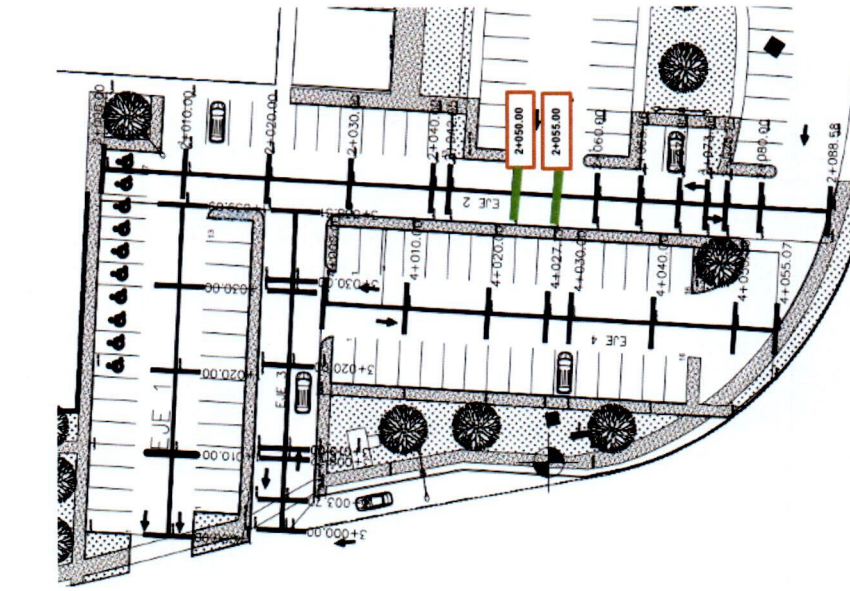

A.9.1.2.02

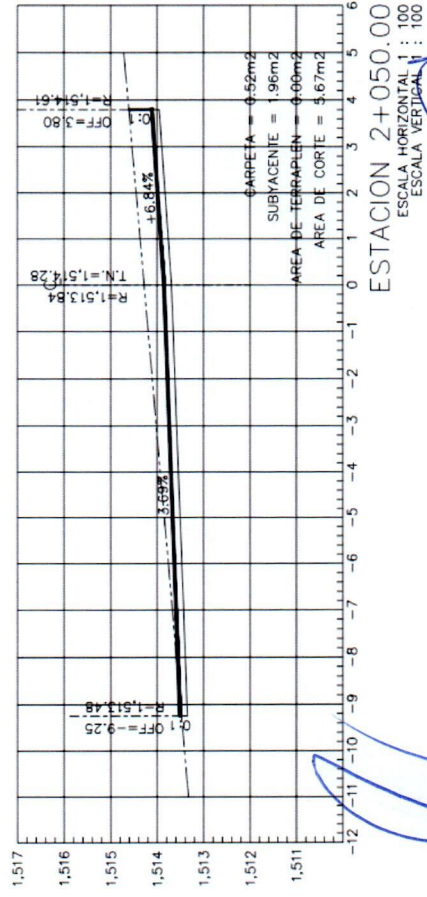
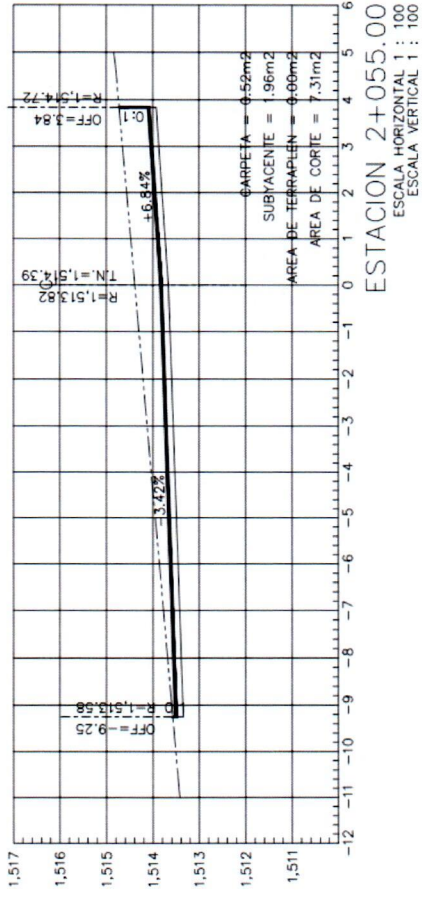

RESIDENTE  
 ING. PATRICIA FACIO

JEFE DE SUPERVISORES  
 ING. ISRAEL VILLA TERAN

SUPERVISION UACH  
 ING. JONATHAN VILLAREAL





ESTIMACION No.:

PERIODO:

FECHA ELABORACIÓN:

OBRA:

01 (JUNO)

07 de noviembre a 30 de noviembre del 202

22 de noviembre del 2022

OBRA: CONSTRUCCIÓN DE COMPLEMENTO DE EDIFICIO DE LABORATORIO Y OBRA EXTERIOR PARA LA DES AGROPECUARIA DE LA UNIVERSIDAD AUTÓNOMA DE CHIHUAHUA, UBICADA EN CAMPUS II DE ESTA CIUDAD DE CHIHUAHUA, CHIH.

CONTRATISTA: AXIS ARQUITECTURA SA DE CV

No. DE CONTRATO: UACH-CCMS-01-2022/P

UNIVERSIDAD AUTONOMA DE CHIHUAHUA

RESIDENTE DE OBRA:

Ing. Patricia Facio

CLAVE

CONCEPTO

CARGA Y ACARREO de material sobrante producto de excavaciones y demoliciones, fuera de la obra y del campus, por medios mecánicos, (medido compactado), incluye: herramienta y equipo, maniobras locales, acarreos, fletes, carga y descarga, a nivel de obra terminada y todo lo necesario para su correcta ejecución, P.U.O.T.

CROQUIS DE LOCALIZACION

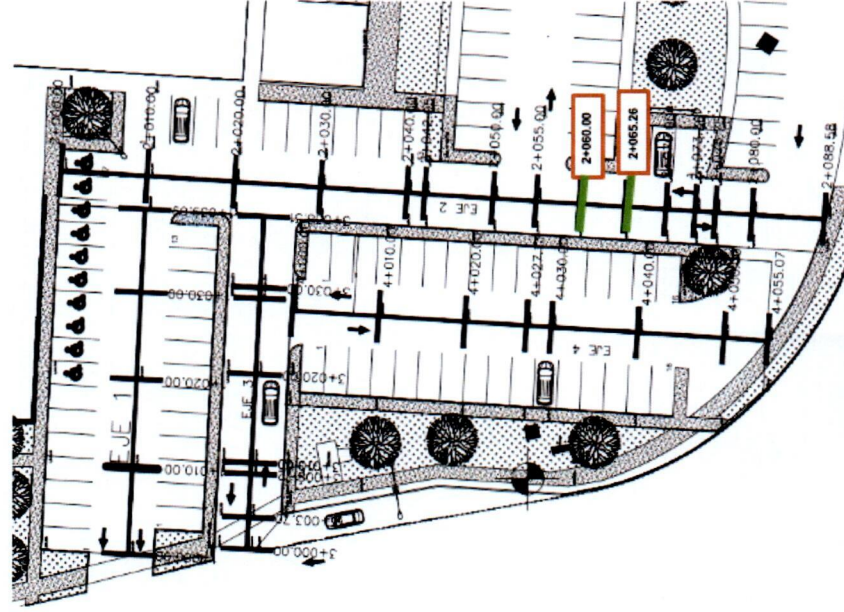

A.9.1.2.02

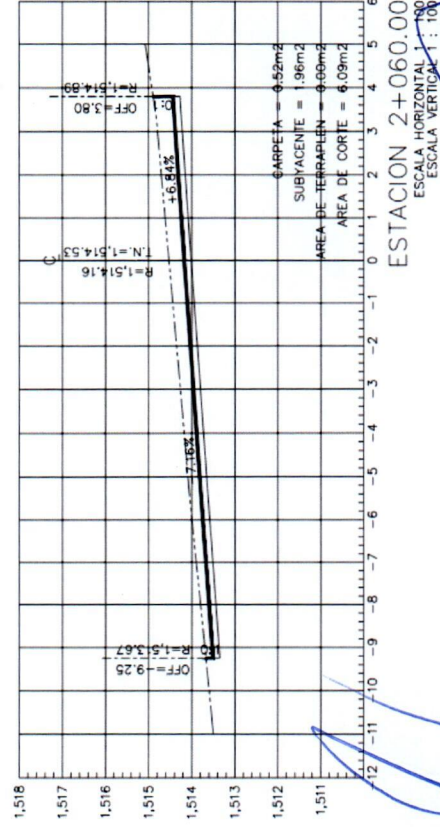
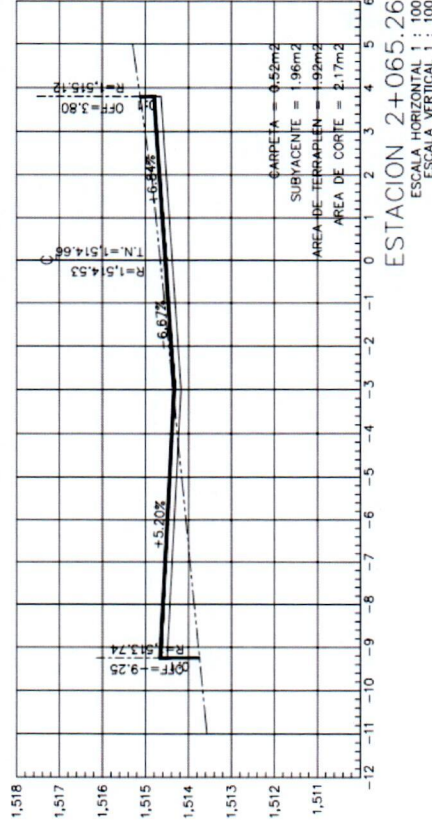

RESIDENTE  
ING. PATRICIA FACIO

JEFE DE SUPERVISORES  
ING. ISRAEL VILLA TERAN

SUPERVISION UACH  
ING. JONATHAN VILLAREAL





ESTIMACION No.: 01 (UNO)  
 PERÍODO: 07 de noviembre a 30 de noviembre del 202 No. DE CONTRATO: UACH-CCMS-01-2022/P  
 FECHA ELABORACIÓN: 22 de noviembre del 2022  
 OBRA: CONSTRUCCIÓN DE COMPLEMENTO DE EDIFICIO DE LABORATORIO Y OBRA EXTERIOR PARA LA DES AGROPECUARIA DE LA UNIVERSIDAD AUTÓNOMA DE CHIHUAHUA, UBICADA EN CAMPUS II DE ESTA CIUDAD DE CHIHUAHUA, CHIH.

UNIVERSIDAD AUTONOMA DE CHIHUAHUA  
 RESIDENTE DE OBRA: Ing. Patricia Facio  
**CONCEPTO**  
 CARGA y ACAREO de material sobrante producto de excavaciones y demoliciones, fuera de la obra y del campus, por medios mecánicos, (medido compactado). incluye: herramienta y equipo, maniobras locales, acarreo, fletes, carga y descarga, a nivel de obra terminada y todo lo necesario para su correcta ejecución, P.U.O.T.

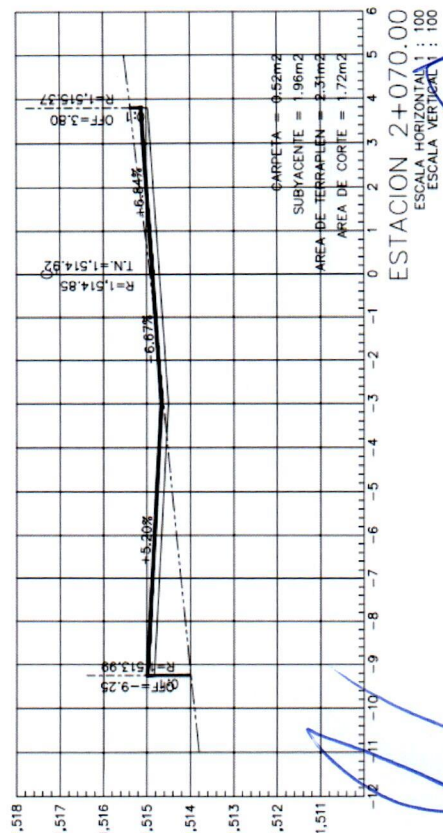
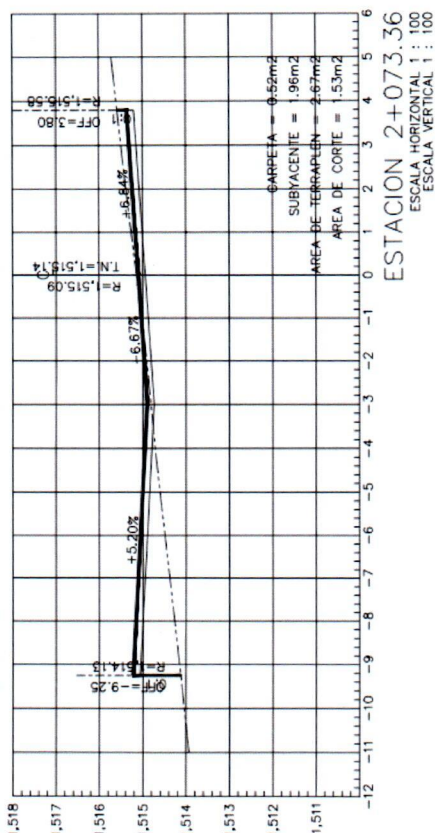
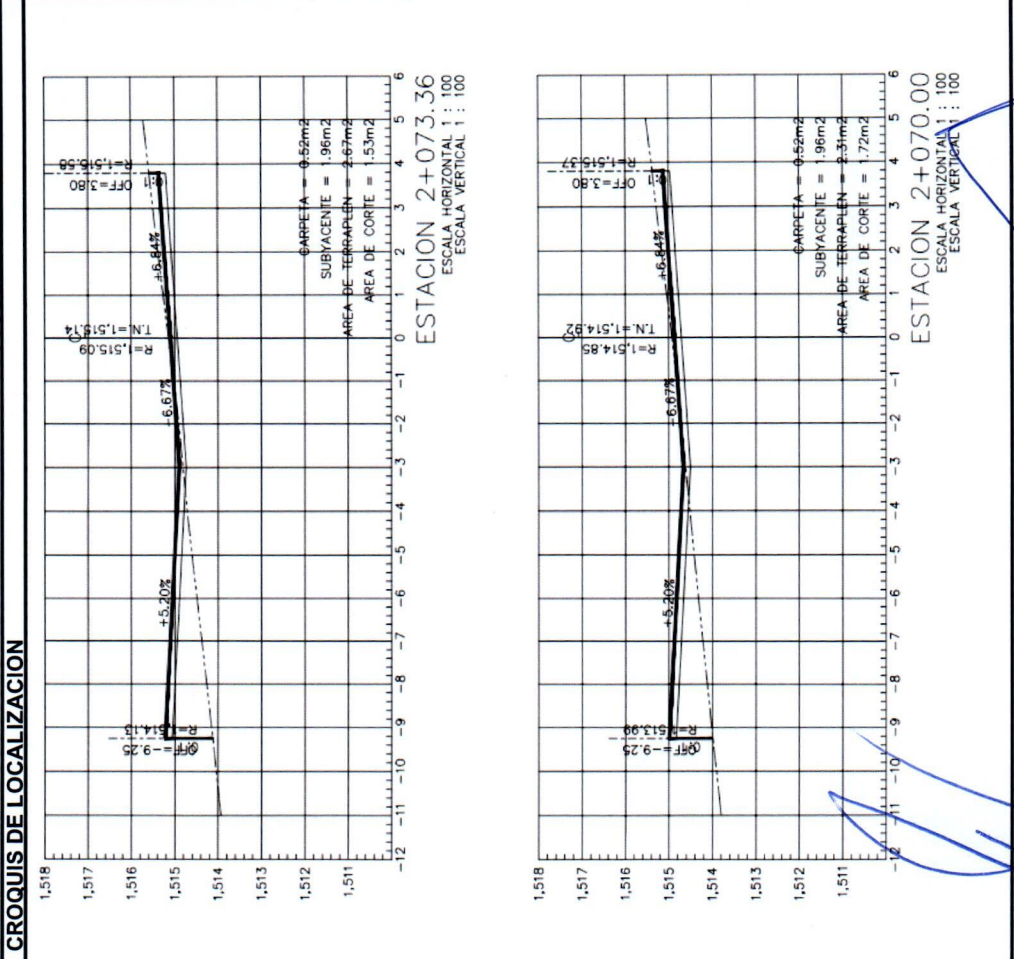

A.9.1.2.02

RESIDENTE  
 ING. PATRICIA FACIO

JEFE DE SUPERVISORES  
 ING. ISRAEL VILLA TERAN

SUPERVISION UACH  
 ING. JONATHAN VILLAREAL





ESTIMACION No.: 01 (UNO)  
 PERIODO: 07 de noviembre a 30 de noviembre del 202 No. DE CONTRATO: UACH-CMS-01-2022/P  
 CONTRATISTA: AXIS ARQUITECTURA SA DE CV  
 FECHA ELABORACIÓN: 22 de noviembre del 2022  
 OBRA: CONSTRUCCIÓN DE COMPLEMENTO DE EDIFICIO DE LABORATORIO Y OBRA EXTERIOR PARA LA DES AGROPECUARIA DE LA UNIVERSIDAD AUTÓNOMA DE CHIHUAHUA, UBICADA EN CAMPUS II DE ESTA CIUDAD DE CHIHUAHUA, CHIH.

UNIVERSIDAD AUTONOMA DE CHIHUAHUA  
 RESIDENTE DE OBRA: Ing. Patricia Facio  
 CONCEPTO: CARGA y ACAREO de material sobrante producto de excavaciones y demoliciones, fuera de la obra y del campus, por medios mecánicos, (medido compactado). incluye: herramienta y equipo, maniobras locales, acarreo, fletes, carga y descarga, a nivel de obra terminada y todo lo necesario para su correcta ejecución, P.U.O.T.

**CROQUIS DE LOCALIZACION**

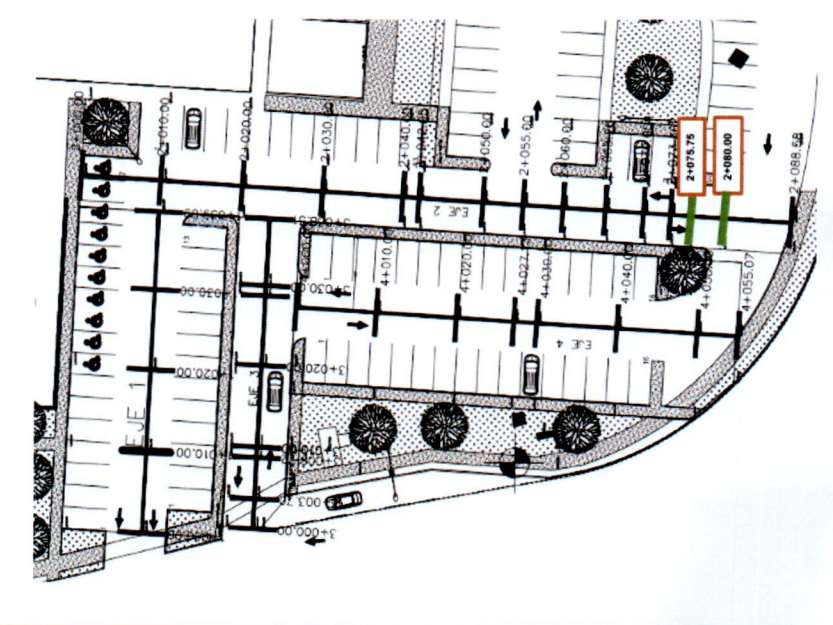
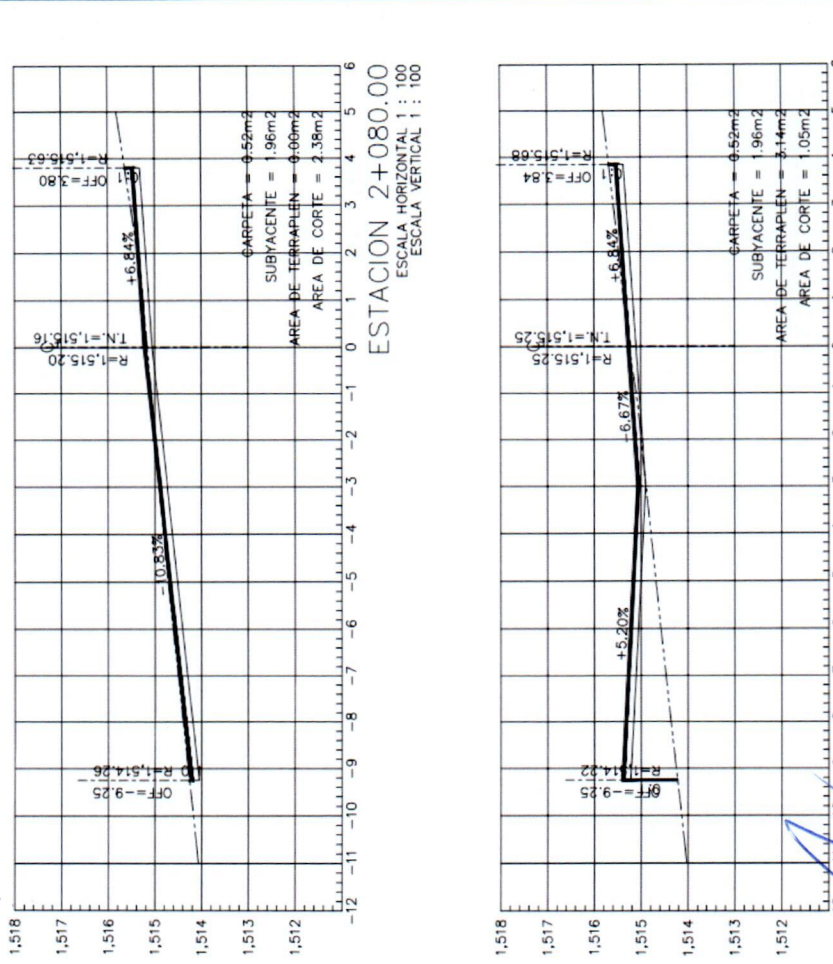

A.9.1.2.02

RESIDENTE  
 ING. PATRICIA FACIO

JEFE DE SUPERVISORES  
 ING. ISRAEL VILLA TERAN

SUPERVISION UACH  
 ING. JONATHAN VILLAREAL





ESTIMACION No.: 01 (UNO)  
 PERIODO: 07 de noviembre a 30 de noviembre del 2022  
 CONTRATISTA: AXIS ARQUITECTURA SA DE CV  
 FECHA ELABORACIÓN: 22 de noviembre del 2022  
 OBRA: CONSTRUCCIÓN DE COMPLEMENTO DE EDIFICIO DE LABORATORIO Y OBRA EXTERIOR PARA LA DES AGROPECUARIA DE LA UNIVERSIDAD AUTÓNOMA DE CHIHUAHUA, UBICADA EN CAMPUS II DE ESTA CIUDAD DE CHIHUAHUA, CHIH.

UNIVERSIDAD AUTONOMA DE CHIHUAHUA  
 RESIDENTE DE OBRA: Ing. Patricia Facio  
**CONCEPTO**  
 CARGA y ACARREO de material sobrante producto de excavaciones y demoliciones, fuera de la obra y del campus, por medios mecánicos, (medido compactado). incluye: herramienta y equipo, maniobras locales, acarrees, fletes, carga y descarga, a nivel de obra terminada y todo lo necesario para su correcta ejecución, P.U.O.T.

**CROQUIS DE LOCALIZACION**

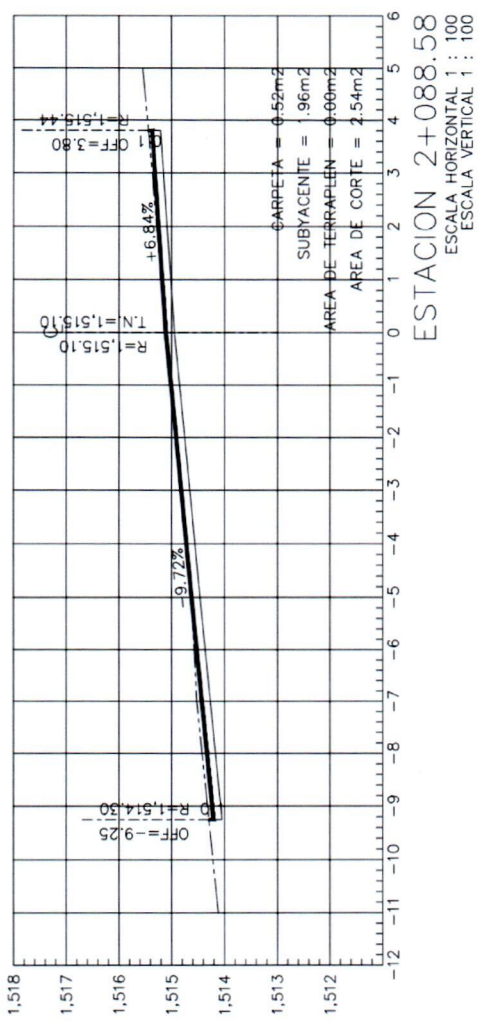
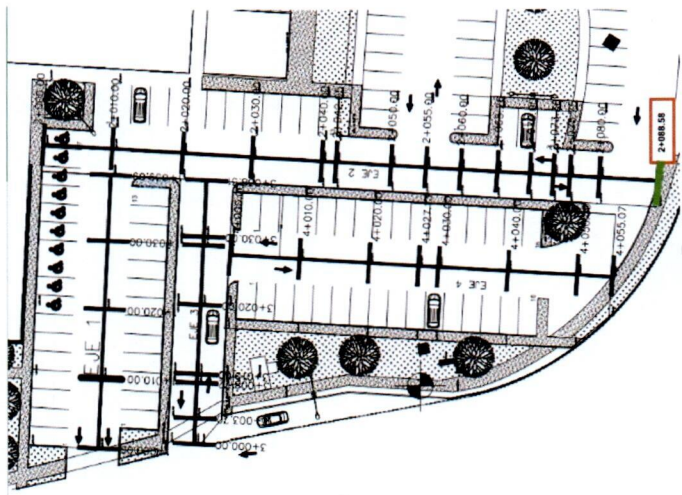

A.9.1.2.02

RESIDENTE  
 ING. PATRICIA FACIO

Jefe de Supervisores  
 ING. ISRAEL VILLA TERAN

Supervision UACH  
 ING. JONATHAN VILLAREAL





ESTIMACION No.: 01 (UNO)

CONTRATISTA: AXIS ARQUITECTURA SA DE CV

PERIODO: 07 de noviembre a 30 de noviembre del 2022

DE CONTRATO: UACH-CCMS-01-2022/P

FECHA ELABORACIÓN: 22 de noviembre del 2022

OBRA: CONSTRUCCIÓN DE COMPLEMENTO DE EDIFICIO DE LABORATORIO Y OBRA EXTERIOR PARA LA DES AGROPECUARIA DE LA UNIVERSIDAD AUTÓNOMA DE CHIHUAHUA, UBICADA EN CAMPUS II DE ESTA CIUDAD DE CHIHUAHUA, CHIH.

UNIVERSIDAD AUTONOMA DE CHIHUAHUA

RESIDENTE DE OBRA: Ing. Patricia Facio

CLAVE CONCEPTO

CARGA y ACARREO de material sobrante producto de excavaciones y demoliciones, fuera de la obra y del campus; por medios mecánicos, (medido compactado). incluye: herramienta y equipo, maniobras locales, acarrees, fletes, carga y descarga, a nivel de obra terminada y todo lo necesario para su correcta ejecución, P.U.O.T.

CROQUIS DE LOCALIZACION

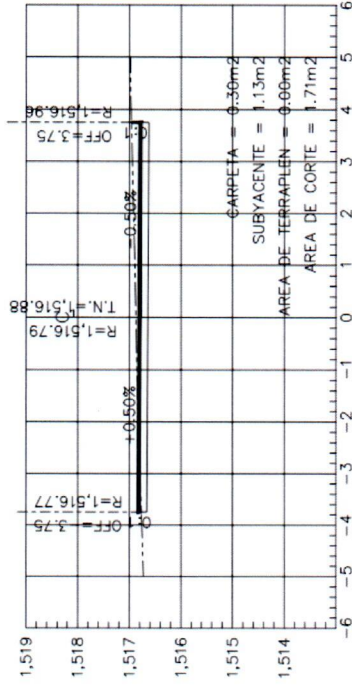
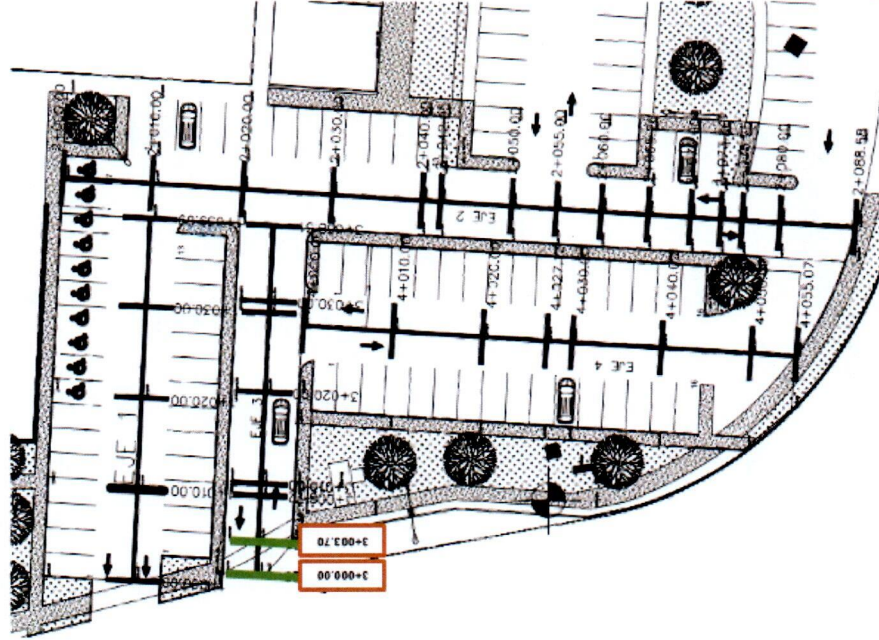

ESTACION 3+003.70  
ESCALA HORIZONTAL 1 : 100  
ESCALA VERTICAL 1 : 100

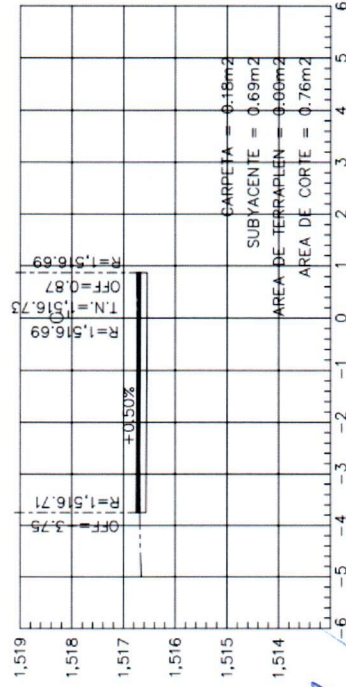

ESTACION 3+000.00  
ESCALA HORIZONTAL 1 : 100  
ESCALA VERTICAL 1 : 100

A.9.1.2.02

RESIDENTE  
ING. PATRICIA FACIO

JEFE DE SUPERVISORES  
ING. ISRAEL VILLA TERAN

SUPERVISOR  
ING. JONATHAN VILLAREAL





ESTIMACION No.: 01 (UNO)

PERIODO: 07 de noviembre a 30 de noviembre del 202

FECHA ELABORACION: 22 de noviembre del 2022

OBRA: CONSTRUCCION DE COMPLEMENTO DE LABORATORIO Y OBRA EXTERIOR PARA LA DES AGROPECUARIA DE LA UNIVERSIDAD AUTONOMA DE CHIHUAHUA, UBICADA EN CAMPUS II DE ESTA CIUDAD DE CHIHUAHUA, CHIH.

CONTRATISTA: AXIS ARQUITECTURA SA DE CV

No. DE CONTRATO: UACH-CCMS-01-2022/P

UNIVERSIDAD AUTONOMA DE CHIHUAHUA

RESIDENTE DE OBRA: Ing. Patricia Facio

CLAVE CONCEPTO

CARGA y ACARREO de material sobrante producto de excavaciones y demoliciones, fuera de la obra y del campus, por medios mecánicos, (medido compactado). incluye: herramienta y equipo, maniobras locales, acarrees, fletes, carga y descarga, a nivel de obra terminada y todo lo necesario para su correcta ejecucion, P.U.O.T.

### CROQUIS DE LOCALIZACION

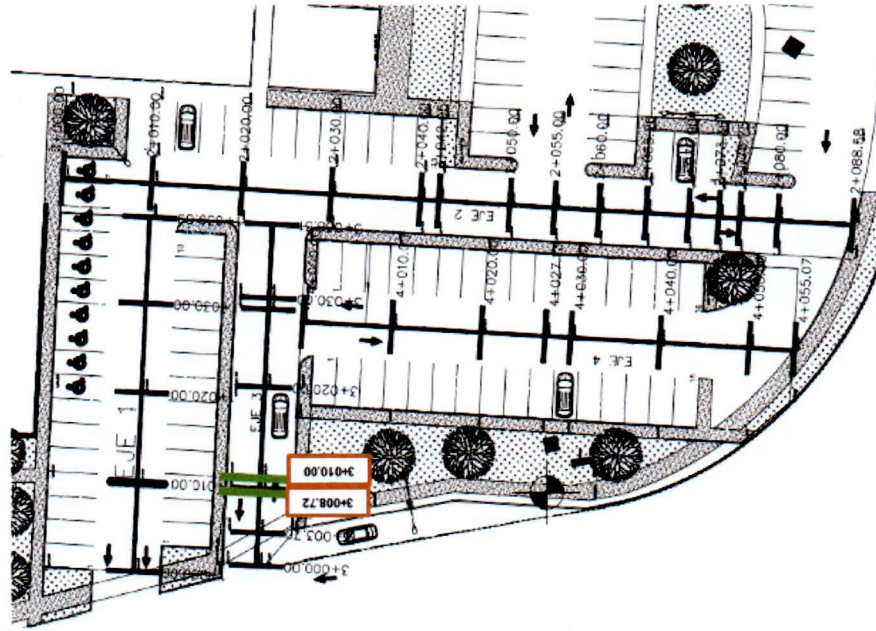

A.9.1.2.02

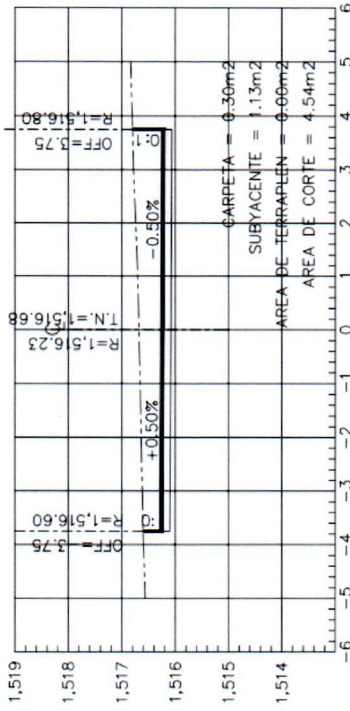

ESTACION 3+010.00  
ESCALA HORIZONTAL 1 : 100  
ESCALA VERTICAL 1 : 100

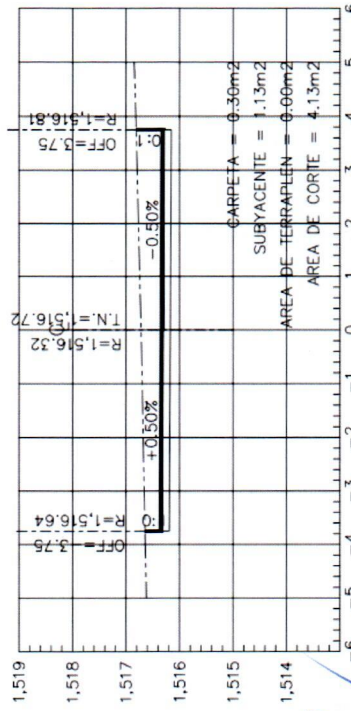

ESTACION 3+008.72  
ESCALA HORIZONTAL 1 : 100  
ESCALA VERTICAL 1 : 100

RESIDENTE  
ING. PATRICIA FACIO

JEFE DE SUPERVISORES  
ING. ISRAEL VILLA TERAN

SUPERVISION UACH  
ING. JONATHAN VILLAREAL





ESTIMACION No.: 01 (UNO)  
 PERIODO: 07 de noviembre a 30 de noviembre del 2022  
 FECHA ELABORACIÓN: 22 de noviembre del 2022  
 OBRA: CONSTRUCCIÓN DE COMPLEMENTO DE EDIFICIO DE LABORATORIO Y OBRA EXTERIOR PARA LA DES AGROPECUARIA DE LA UNIVERSIDAD AUTÓNOMA DE CHIHUAHUA, UBICADA EN CAMPUS II DE ESTA CIUDAD DE CHIHUAHUA, CHIH.

CONTRATISTA: AXIS ARQUITECTURA SA DE CV  
 No. DE CONTRATO: UACH-CCMS-01-2022/P

UNIVERSIDAD AUTONOMA DE CHIHUAHUA

RESIDENTE DE OBRA: Ing. Patricia Facio

CLAVE

CONCEPTO

CARGA y ACARREO de material sobrante producto de excavaciones y demoliciones, fuera de la obra y del campus, por medios mecánicos, (medido compactado). incluye: herramienta y equipo, manobras locales, acarreos, fletes, carga y descarga, a nivel de obra terminada y todo lo necesario para su correcta ejecución, P.U.O.T.

**CROQUIS DE LOCALIZACION**

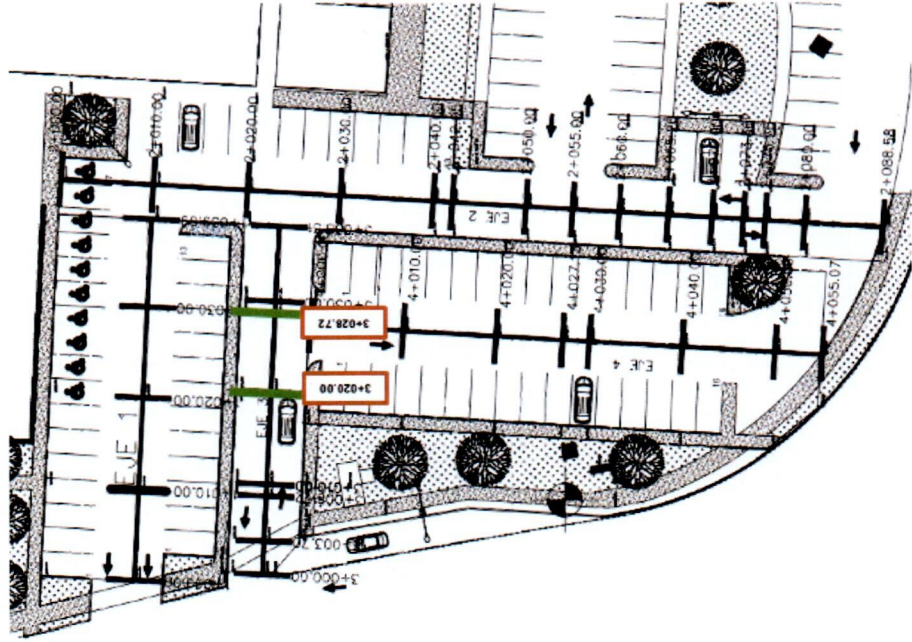

A.9.1.2.02

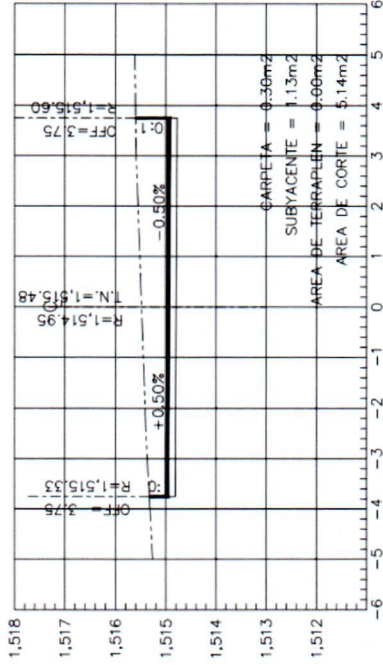

ESTACION 3+028.72  
 ESCALA HORIZONTAL 1 : 100  
 ESCALA VERTICAL 1 : 100

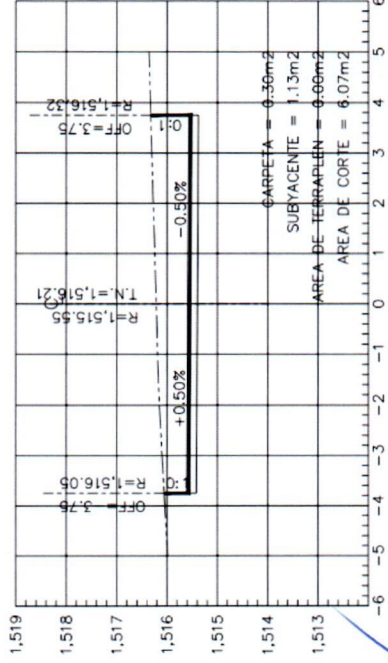

ESTACION 3+020.00  
 ESCALA HORIZONTAL 1 : 100  
 ESCALA VERTICAL 1 : 100

RESIDENTE  
 ING. PATRICIA FACIO

JEFE DE SUPERVISORES  
 ING. ISRAEL VILLA TERAN

SUPERVISION UACH  
 ING. JONATHAN VILLAREAL





ESTIMACION No.: 01 (UNO)  
 PERIODO: 07 de noviembre a 30 de noviembre del 2022  
 FECHA ELABORACIÓN: 22 de noviembre del 2022  
 OBRA: CONSTRUCCIÓN DE COMPLEMENTO DE EDIFICIO DE LABORATORIO Y OBRA EXTERIOR PARA LA DES AGROPECUARIA DE LA UNIVERSIDAD AUTÓNOMA DE CHIHUAHUA, UBICADA EN CAMPUS II DE ESTA CIUDAD DE CHIHUAHUA, CHIH.

CONTRATISTA: AXIS ARQUITECTURA SA DE CV  
 No. DE CONTRATO: UACH-CCMS-01-2022/P

UNIVERSIDAD AUTONOMA DE CHIHUAHUA

RESIDENTE DE OBRA: Ing. Patricia Facio

CLAVE

CONCEPTO

CARGA y ACAREO de material sobrante producto de excavaciones y demoliciones, fuera de la obra y del campus, por medios mecánicos, (medido compactado). incluye: herramienta y equipo, maniobras locales, acarreo, fletes, carga y descarga, a nivel de obra terminada y todo lo necesario para su correcta ejecución, P.U.O.T.

**CROQUIS DE LOCALIZACION**

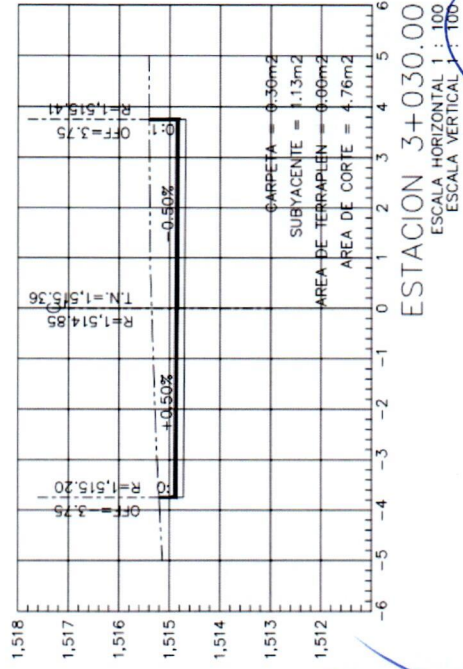
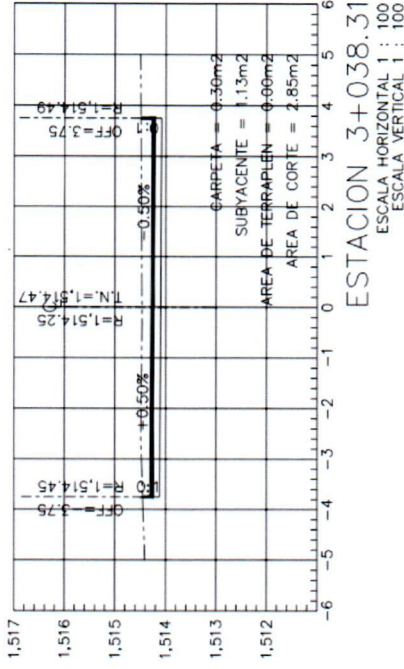
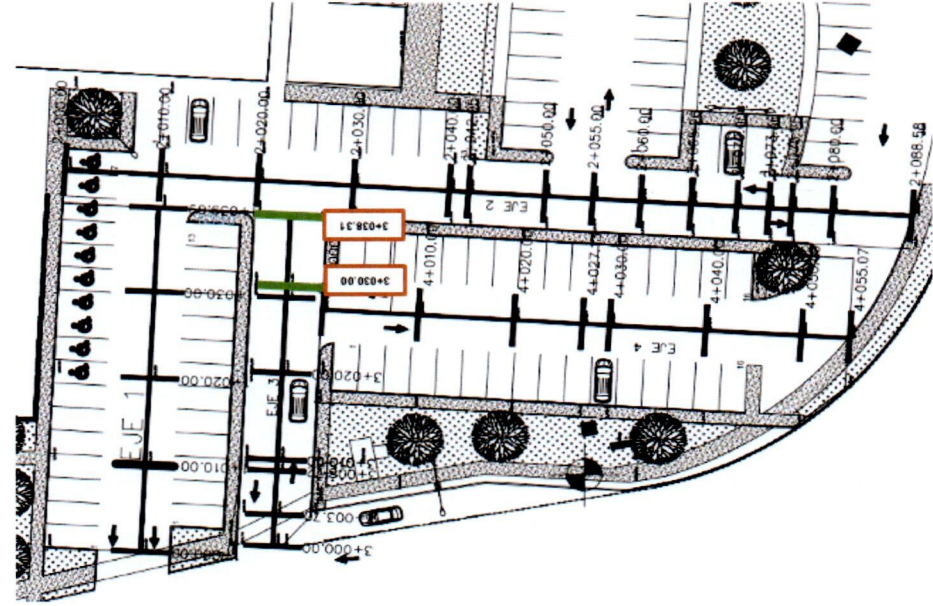

A.9.1.2.02

RESIDENTE  
 ING. PATRICIA FACIO

JEFE DE SUPERVISORES  
 ING. ISRAEL VILLA TERAN

SUPERVISOR UACH  
 ING. JONATHAN VILLAREAL





ESTIMACION No.: 01 (UNO)

PERIODO: 07 de noviembre a 30 de noviembre del 2022

FECHA ELABORACIÓN: 22 de noviembre del 2022

OBRA: CONSTRUCCIÓN DE COMPLEMENTO DE EDIFICIO DE LABORATORIO Y OBRA EXTERIOR PARA LA DES AGROPECUARIA DE LA UNIVERSIDAD AUTÓNOMA DE CHIHUAHUA, UBICADA EN CAMPUS II DE ESTA CIUDAD DE CHIHUAHUA, CHIH.

CONTRATISTA: AXIS ARQUITECTURA SA DE CV

No. DE CONTRATO: UACH-CCMS-01-2022/P

RESIDENTE DE OBRA: Ing. Patricia Facio

UNIVERSIDAD AUTÓNOMA DE CHIHUAHUA

CLAVE CONCEPTO

CARGA y ACAREO de material sobrante producto de excavaciones y demoliciones, fuera de la obra y del campus, por medios mecánicos, (medido compactado). incluye: herramienta y equipo, maniobras locales, acarrees, fletes, carga y descarga, a nivel de obra terminada y todo lo necesario para su correcta ejecución, P.U.O.T.

CROQUIS DE LOCALIZACION

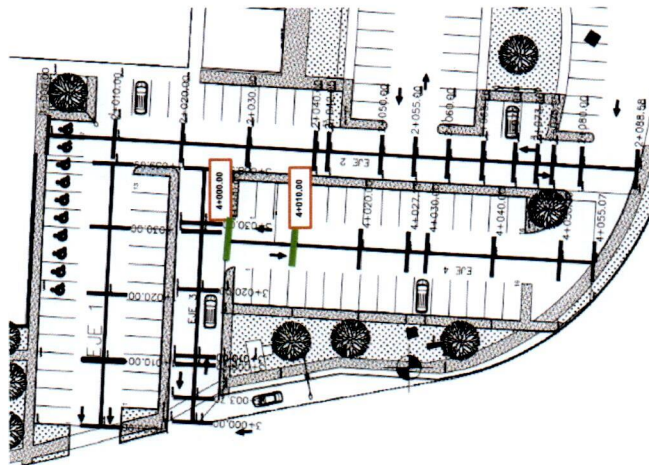
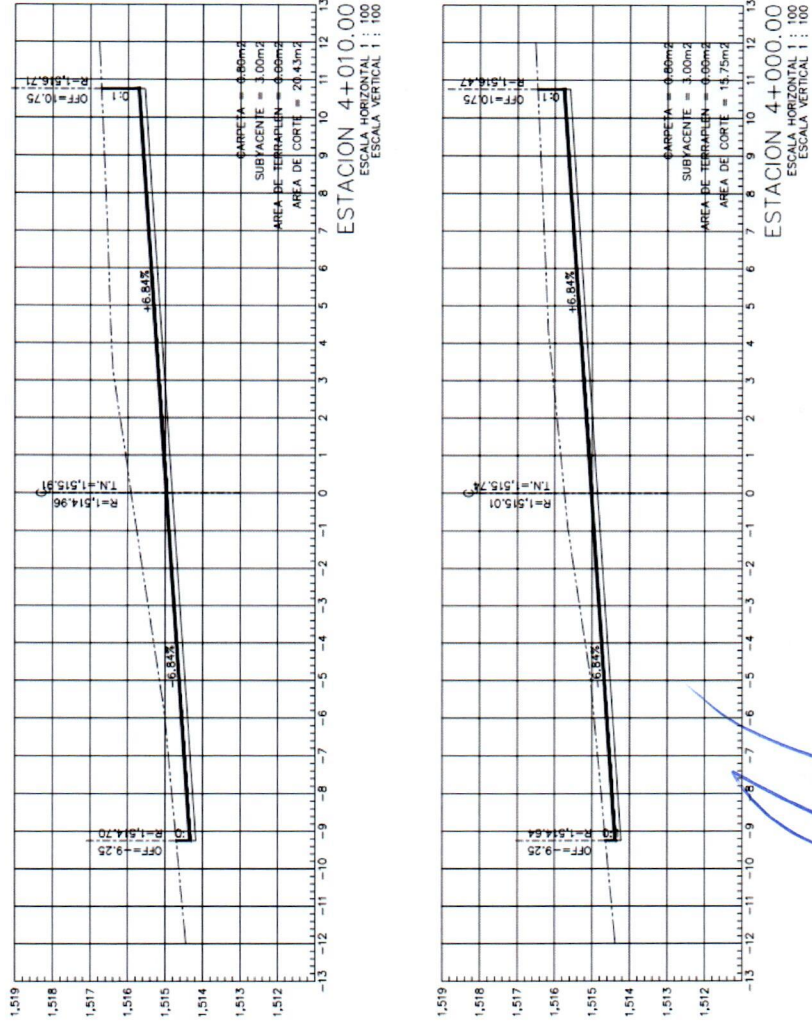

A.9.1.2.02

RESIDENTE

ING. PATRICIA FACIO

JEFE DE SUPERVISORES

ING. ISRAEL VILLA TERAN

SUPERVISION UACH

ING. JONATHAN VILLAREAL





ESTIMACION No.: 01 (UNO)  
 PERIODO: 07 de noviembre a 30 de noviembre del 2022 No. DE CONTRATO: UACH-CCMS-01-2022/P  
 FECHA ELABORACIÓN: 22 de noviembre del 2022  
 OBRA: CONSTRUCCIÓN DE COMPLEMENTO DE EDIFICIO DE LABORATORIO Y OBRA EXTERIOR PARA LA DES AGROPECUARIA DE LA UNIVERSIDAD AUTÓNOMA DE CHIHUAHUA, UBICADA EN CAMPUS II DE ESTA CIUDAD DE CHIHUAHUA, CHIH.

UNIVERSIDAD AUTÓNOMA DE CHIHUAHUA  
**CONCEPTO**  
 CARGA Y ACARREO de material sobrante producto de excavaciones y demoliciones, fuera de la obra y del campus, por medios mecánicos, (medido compactado). incluye: herramienta y equipo, maniobras locales, acarreos, fletes, carga y descarga, a nivel de obra terminada y todo lo necesario para su correcta ejecución, P.U.O.T.

RESIDENTE DE OBRA:  
 Ing. Patricia Facio

**CROQUIS DE LOCALIZACION**

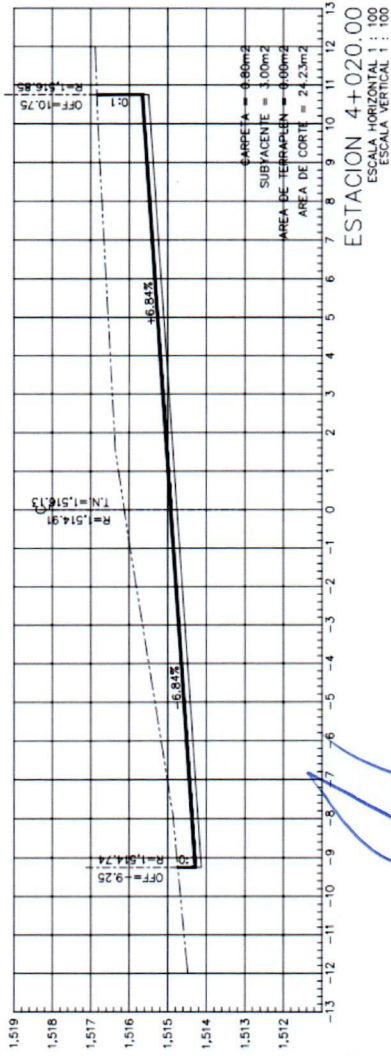
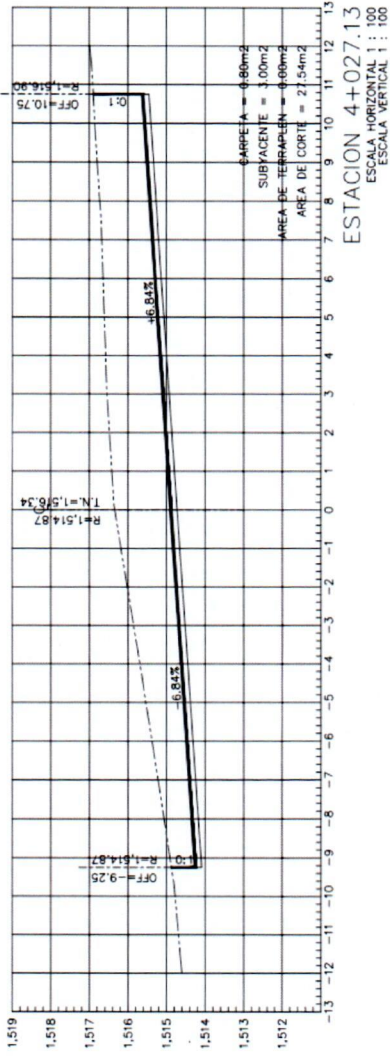
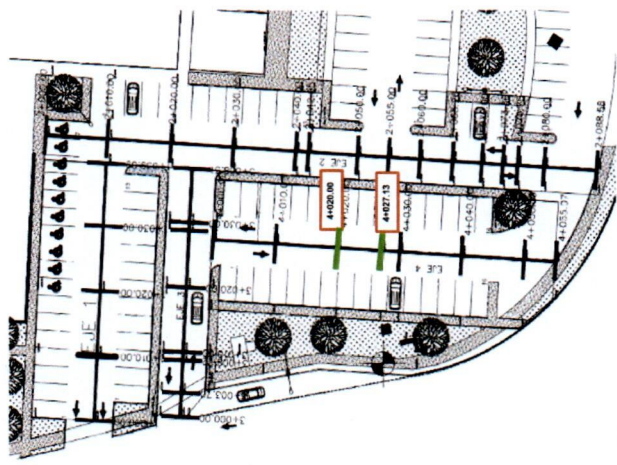

A.9.1.2.02

RESIDENTE  
 ING. PATRICIA FACIO

JEFE DE SUPERVISORES  
 ING. ISRAEL VILLA TERAN

SUPERVISION UACH  
 ING. JONATHAN VILLAREAL





ESTIMACION No.: 01 (UNO)  
 PERIODO: 07 de noviembre a 30 de noviembre del 202 No. DE CONTRATO: UACH-CCMS-01-2022/P  
 FECHA ELABORACIÓN: 22 de noviembre del 2022  
 OBRA: CONSTRUCCIÓN DE COMPLEMENTO DE EDIFICIO DE LABORATORIO Y OBRA EXTERIOR PARA LA DES AGROPECUARIA DE LA UNIVERSIDAD AUTÓNOMA DE CHIHUAHUA, UBICADA EN CAMPUS II DE ESTA CIUDAD DE CHIHUAHUA, CHIH.

UNIVERSIDAD AUTONOMA DE CHIHUAHUA  
 RESIDENTE DE OBRA: Ing. Patricia Facio  
 CARGA y ACARREO de material sobrante producto de excavaciones y demoliciones, fuera de la obra y del campus, por medios mecánicos, (medido compactado). incluye: herramienta y equipo, maniobras locales, acarreos, fletes, carga y descarga, a nivel de obra terminada y todo lo necesario para su correcta ejecución, P.U.O.T.

**CROQUIS DE LOCALIZACION**

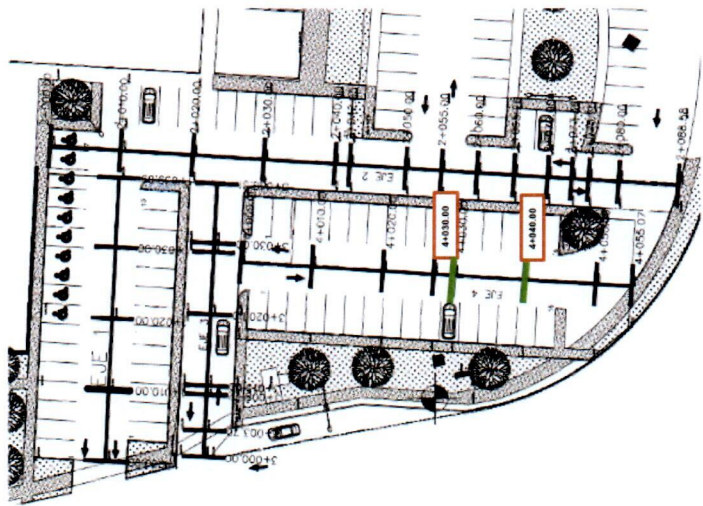
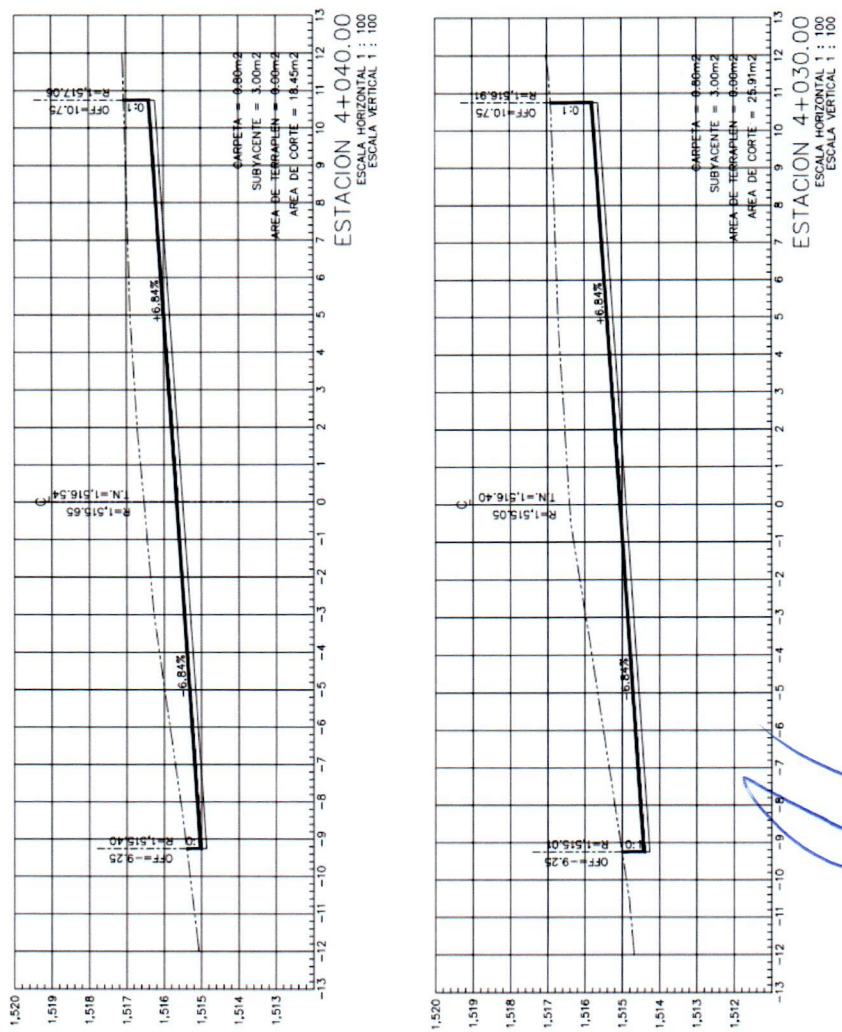

A.9.1.2.02

RESIDENTE  
 ING. PATRICIA FACIO

JEFE DE SUPERVISORES  
 ING. ISRAEL VILLA TERAN

SUPERVISION UACH  
 ING. JONATHAN VILLAREAL





ESTIMACION No.: 01 (UNO)  
 PERIODO: 07 de noviembre a 30 de noviembre del 202 No. DE CONTRATO: UACH-CCMS-01-2022/P  
 FECHA ELABORACIÓN: 22 de noviembre del 2022  
 OBRA: CONSTRUCCIÓN DE COMPLEMENTO DE EDIFICIO DE LABORATORIO Y OBRA EXTERIOR PARA LA DES AGROPECUARIA DE LA UNIVERSIDAD AUTÓNOMA DE CHIHUAHUA, UBICADA EN CAMPUS II DE ESTA CIUDAD DE CHIHUAHUA, CHIH.

UNIVERSIDAD AUTONOMA DE CHIHUAHUA  
**CLAVE** **CONCEPTO**  
 RESIDENTE DE OBRA: Ing. Patricia Facio  
**CONTRATISTA:** AXIS ARQUITECTURA SA DE CV

CARGA y ACARREO de material sobrante producto de excavaciones y demoliciones, fuera de la obra y del campus, por medios mecánicos, (medido compactado). incluye: herramienta y equipo, maniobras locales, acarreos, fletes, carga y descarga, a nivel de obra terminada y todo lo necesario para su correcta ejecución, P.U.O.T.

**CROQUIS DE LOCALIZACION**

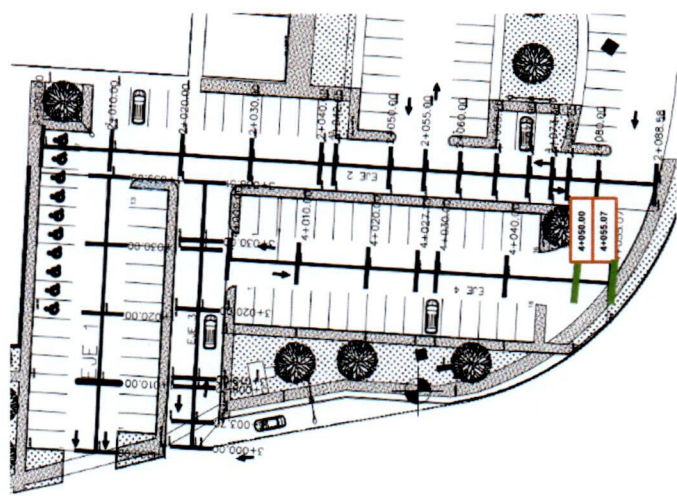
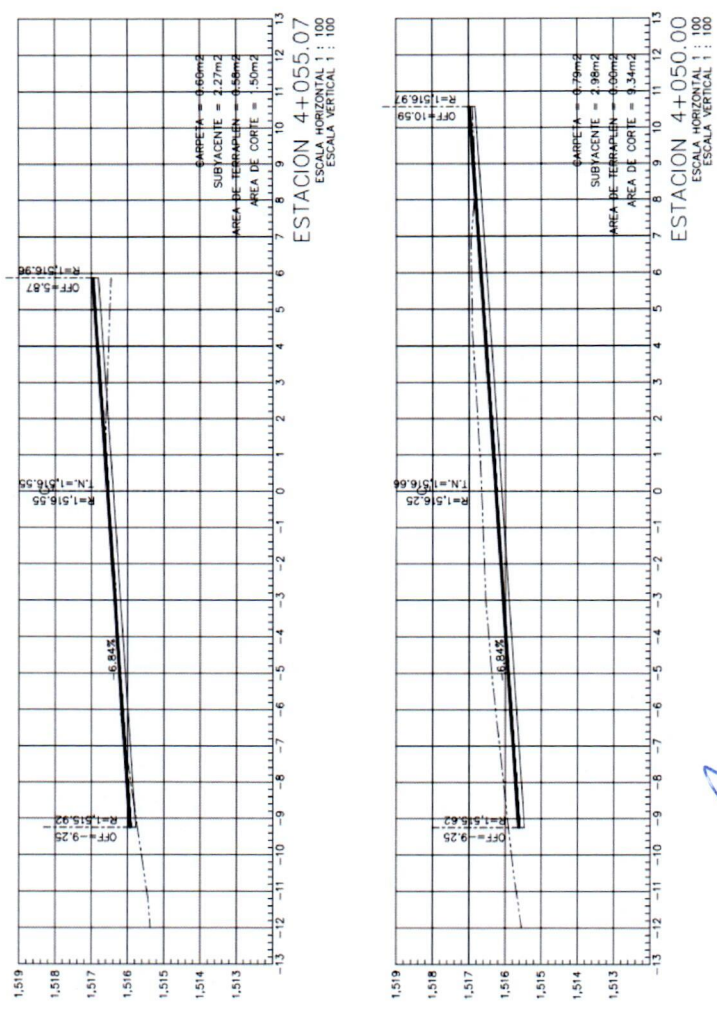

A.9.1.2.02

RESIDENTE  
 ING. PATRICIA FACIO

JEFE DE SUPERVISORES  
 ING. ISRAEL VILLA TERAN

SUPERVISION UACH  
 ING. JONATHAN VILLAREAL





UNIVERSIDAD AUTÓNOMA DE CHIHUAHUA

ESTIMACION No.: 01 (UNO)

CONTRATISTA: AXIS ARQUITECTURA SA DE CV

PERÍODO:

07 de noviembre a 30 de noviembre del 2021 No. DE CONTRATO UACH-CCMS-01-2022/P

FECHA DE ELABORACIÓN 22 de noviembre del 2022

OBRA:

CONSTRUCCIÓN DE COMPLEMENTO DE EDIFICIO DE LABORATORIO Y OBRA EXTERIOR PARA LA DES AGROPECUARIA DE LA UNIVERSIDAD AUTÓNOMA DE CHIHUAHUA, UBICADA EN CAMPUS II DE ESTA CIUDAD DE CHIHUAHUA, CHIH.

UNIVERSIDAD AUTONOMA DE CHIHUAHUA

RESIDENTE DE OBRA:

Ing. Patricia Facio

CLAVE

CONCEPTO

CARGA y ACARREO de material sobrante producto de excavaciones y demoliciones, fuera de la obra y del campus, por medios mecánicos, (medido compactado). incluye: herramienta y equipo, maniobras locales, acarreos, fletes, carga y descarga, a nivel de obra terminada y todo lo necesario para su correcta ejecución, P.U.O.T.

REPORTE FOTOGRÁFICO

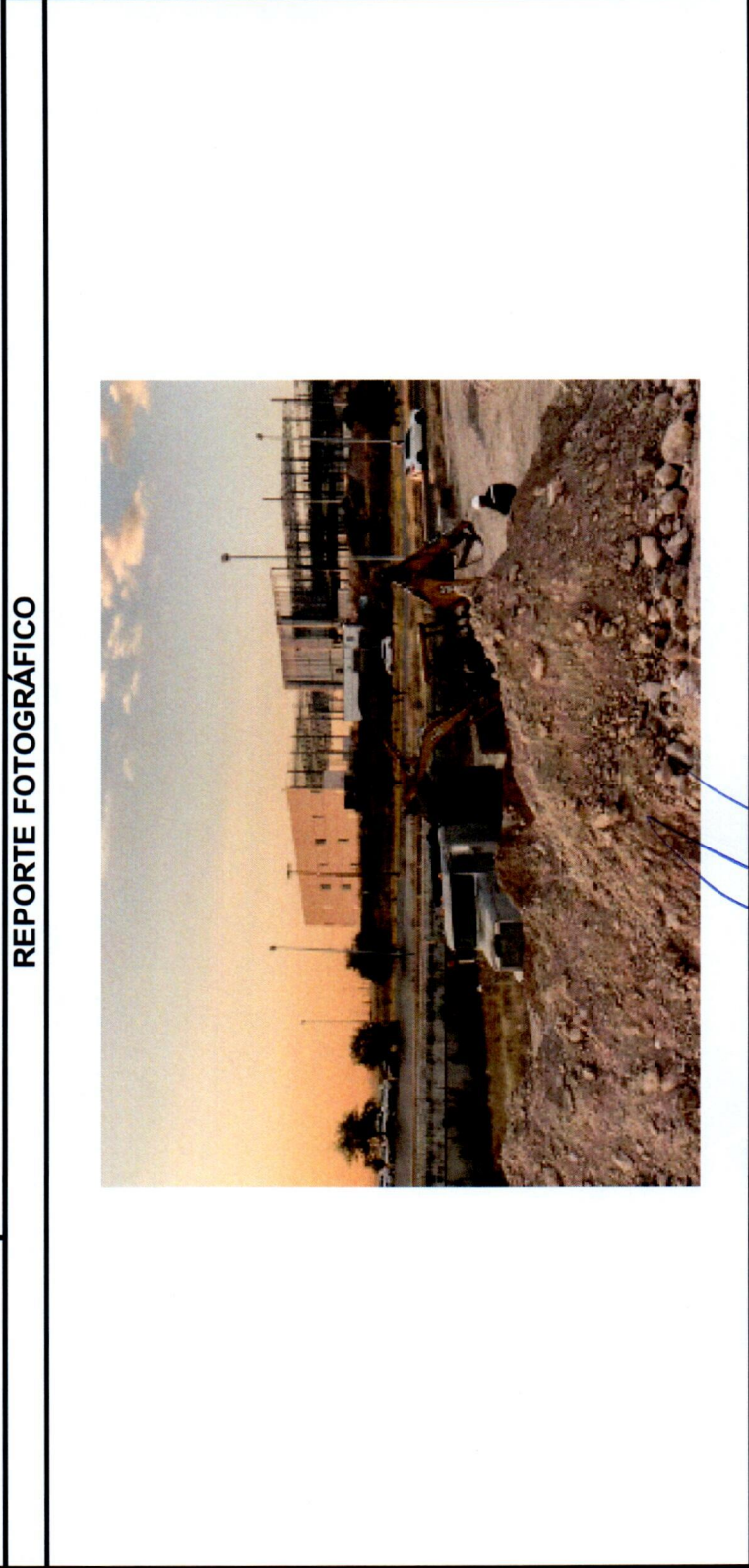

A.9.1.2.02

Facio

RESIDENTE  
ING. PATRICIA FACIO

JEFE DE SUPERVISORES  
ING. ISRAEL VILLA TERAN

SUPERVISION UACH  
ING. JONATHAN VILLARREAL







ESTIMACION No.: 01 (UNO)  
 PERIODO: 07 de noviembre a 30 de noviembre del 202  
 CONTRATISTA: AXIS ARQUITECTURA SA DE CV  
 FECHA ELABORACIÓN: 22 de noviembre del 2022  
 OBRA: CONSTRUCCIÓN DE COMPLEMENTO DE EDIFICIO DE LABORATORIO Y OBRA EXTERIOR PARA LA DES AGROPECUARIA DE LA UNIVERSIDAD AUTÓNOMA DE CHIHUAHUA, UBICADA EN CAMPUS II DE ESTA CIUDAD DE CHIHUAHUA, CHIH.

UNIVERSIDAD AUTONOMA DE CHIHUAHUA  
 RESIDENTE DE OBRA: Ing. Patricia Facio

CONCEPTO  
 Escarificado y recompactado del terreno natural al 90% de la prueba pror modificada, medido en planta para su pago, tomando encuenta ejes de referencia y medidos hasta 1.00mts fuera de los ejes, Incluye: pruebas de laboratorio, agua, maquinaria y equipo necesario, mano de obra, material, herramienta, maniobras locales, acarreo, almacenaje, fletes, a nivel de obra terminada y todo lo necesario para su correcta ejecucion. P.U.O.T.

CROQUIS DE LOCALIZACION

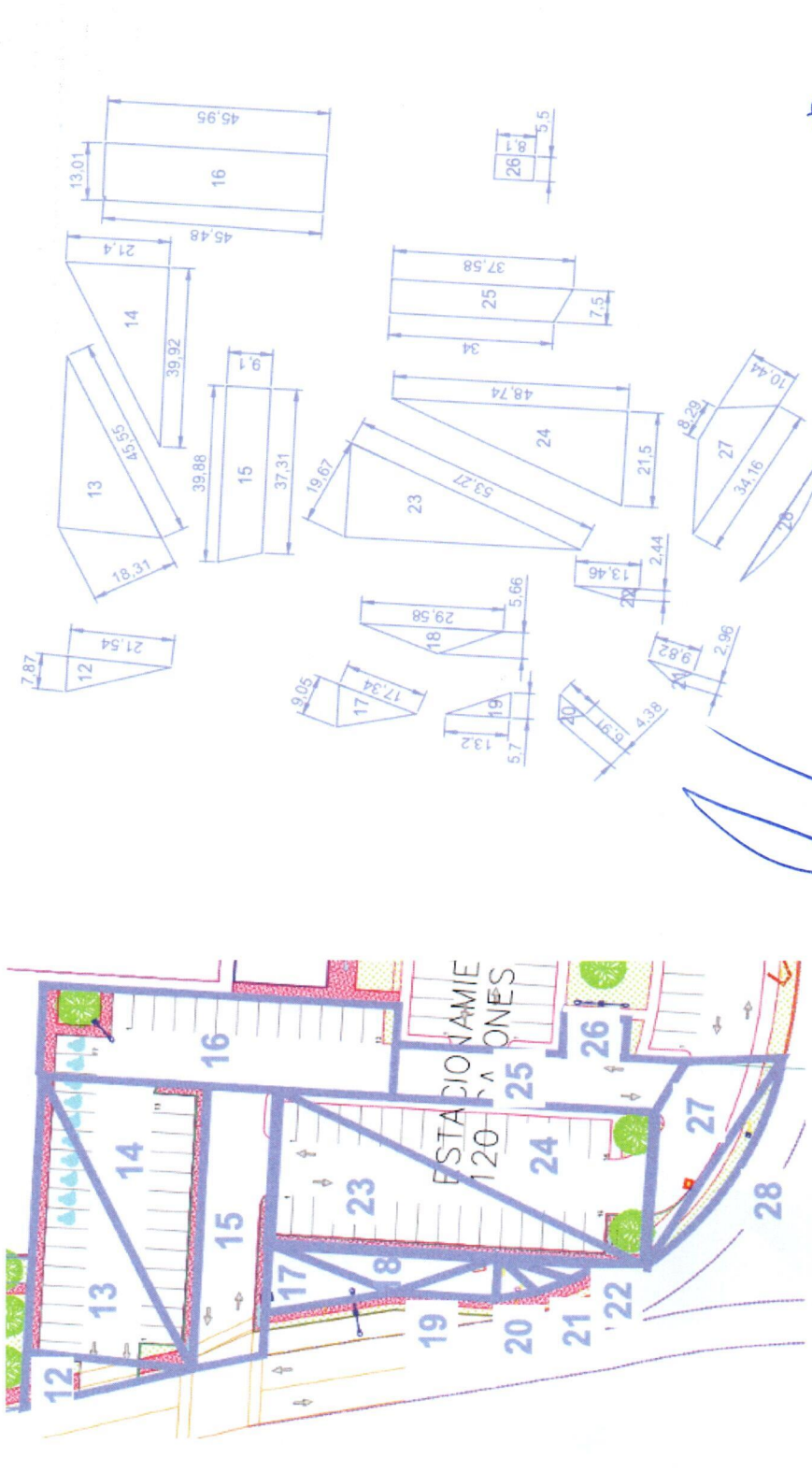

A.9.2.2.01

RESIDENTE  
 ING. PATRICIA FACIO

JEFE DE SUPERVISORES  
 ING. ISRAEL VILLA TERAN

SUPERVISION UACH  
 ING. JONATHAN VILLAREAL





UNIVERSIDAD AUTÓNOMA DE CHIHUAHUA

ESTIMACION No.: 01 (UNO)

PERÍODO: 07 de noviembre a 30 de noviembre del 2022

FECHA DE ELABORACIÓN 22 de noviembre del 2022

OBRA:

CONTRATISTA: **AXIS ARQUITECTURA SA DE CV**  
**DE CONTRATO UACH-CCMS-01-2022/P**  
OBRA: CONSTRUCCIÓN DE COMPLEMENTO DE EDIFICIO DE LABORATORIO Y OBRA EXTERIOR PARA LA DES AGROPECUARIA DE LA UNIVERSIDAD AUTÓNOMA DE CHIHUAHUA, UBICADA EN CAMPUS II DE ESTA CIUDAD DE CHIHUAHUA, CHIH.

UNIVERSIDAD AUTONOMA DE CHIHUAHUA

RESIDENTE DE OBRA:

Ing. Patricia Facio

CLAVE

CONCEPTO

Escarificado y recompactado del terreno natural al 90% de la prueba protor modificada, medido en planta para su pago, tomando encuentra ejes de referencia y medidos hasta 1.00mts fuera de los ejes, Incluye: pruebas de laboratorio, agua, maquinaria y equipo necesario, mano de obra, material, herramienta, maniobras locales, acarreo, almacenaje, fletes, a nivel de obra terminada y todo lo necesario para su correcta ejecución. P.U.O.T.

REPORTE FOTOGRÁFICO

A.9.2.2.01



*Patricia B*

RESIDENTE  
ING. PATRICIA FACIO

JEFE DE SUPERVISORES  
ING. ISRAEL VILLA TERAN

*[Signature]*

SUPERVISION UACH  
ING. JONATHAN VILLARREAL









ESTIMACION No.: 01 (UNO)  
 PERÍODO: 07 de noviembre a 30 de noviembre del 2022  
 FECHA ELABORACIÓN: 22 de noviembre del 2022  
 OBRA: CONSTRUCCIÓN DE COMPLEMENTO DE EDIFICIO DE LABORATORIO Y OBRA EXTERIOR PARA LA DES AGROPECUARIA DE LA UNIVERSIDAD AUTÓNOMA DE CHIHUAHUA, UBICADA EN CAMPUS II DE ESTA CIUDAD DE CHIHUAHUA, CHIH.

CONTRATISTA: AXIS ARQUITECTURA SA DE CV  
 No. DE CONTRATO: UACH-CCMS-01-2022/P

UNIVERSIDAD AUTONOMA DE CHIHUAHUA

RESIDENTE DE OBRA:

Ing. Patricia Facio

CLAVE

CONCEPTO

Tendido y compactado de terraplen para formar plataforma de edificio ó donde indique la supervisión, al 95 % de la prueba proctor modificada, con material de banco con tamaños máximos a 3", en capas de 20 cms máximo, medido compacto para su pago, incluye: agua, pruebas de laboratorio, equipo y maquinaria necesaria, mano de obra, material, herramienta, equipo, maniobras locales, acarreo, almacenaje, fletes, carga y descarga, trazos y nivelaciones cada vez que sea necesario, a nivel de obra terminada y todo lo necesario para su correcta ejecución. P.U.O.T.

CROQUIS DE LOCALIZACION

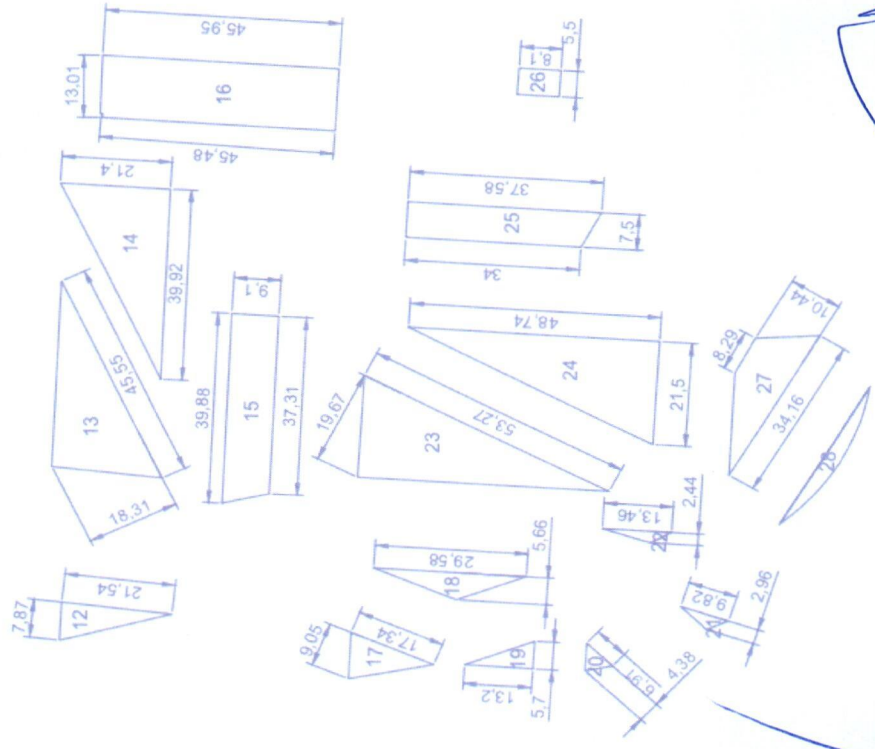
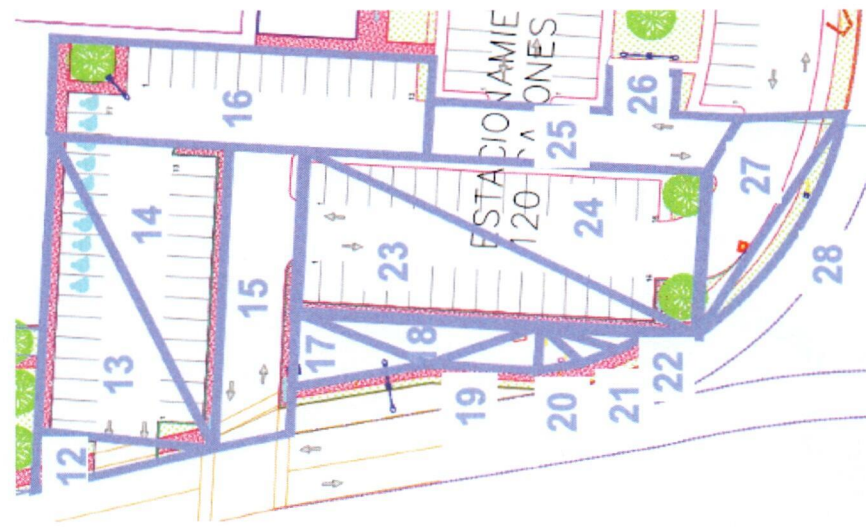

A.9.2.2.02

Patricia Facio

RESIDENTE  
 ING. PATRICIA FACIO

JEFE DE SUPERVISORES  
 ING. ISRAEL VILLA TERAN

SUPERVISION UACH  
 ING. JONATHAN VILLAREAL





ESTIMACION No.: 01 (UNO)

PERÍODO: 07 de noviembre a 30 de noviembre del 2022

FECHA DE ELABORACIÓN 22 de noviembre del 2022

UNIVERSIDAD AUTÓNOMA DE CHIHUAHUA

OBRA:

CONSTRUCCIÓN DE COMPLEMENTO DE EDIFICIO DE LABORATORIO Y OBRA EXTERIOR PARA LA DES AGROPECUARIA DE LA UNIVERSIDAD AUTÓNOMA DE CHIHUAHUA, UBICADA EN CAMPUS II DE ESTA CIUDAD DE CHIHUAHUA, CHIH.

CONTRATISTA: AXIS ARQUITECTURA SA DE CV

No. DE CONTRATO UACH-CCMS-01-2022/P

UNIVERSIDAD AUTONOMA DE CHIHUAHUA

RESIDENTE DE OBRA:

Ing. Patricia Facio

CLAVE

CONCEPTO

Tendido y compactado de terraplen para formar plataforma de edificio ó donde indique la supervisión, al 95 % de la prueba proctor modificada, con material de banco con tamaños maximos a 3", en capas de 20 cms maximo, medido compacto para su pago, incluye: agua, pruebas de laboratorio, equipo y maquinaria necesaria, mano de obra, material, herramienta, equipo, maniobras locales, acarrees, almacenaje, fletes, carga y descarga, trazos y nivelaciones cada vez que sea necesario, a nivel de obra terminada y todo lo necesario para su correcta ejecucion. P.U.O.T.

A.9.2.2.02

REPORTE FOTOGRÁFICO



*Facio*

RESIDENTE  
ING. PATRICIA FACIO

JEFE DE SUPERVISORES  
ING. ISRAEL VILLA TERAN

*[Signature]*

SUPERVISION UACH  
ING. JONATHAN VILLARREAL









ESTIMACION No.: 01 (UNO)  
 PERÍODO: 07 de noviembre a 30 de noviembre del 2022  
 FECHA ELABORACIÓN: 22 de noviembre del 2022  
 OBRA: CONSTRUCCIÓN DE COMPLEMENTO DE EDIFICIO DE LABORATORIO Y OBRA EXTERIOR PARA LA DES AGROPECUARIA DE LA UNIVERSIDAD AUTÓNOMA DE CHIHUAHUA, UBICADA EN CAMPUS II DE ESTA CIUDAD DE CHIHUAHUA, CHIH.

CONTRATISTA: AXIS ARQUITECTURA SA DE CV  
 No. DE CONTRATO: UACH-COMS-01-2022/P

UNIVERSIDAD AUTONOMA DE CHIHUAHUA

RESIDENTE DE OBRA:

Ing. Patricia Facio

**CLAVE**

**CONCEPTO**

Demolición de FIRME y/o BANQUETA de concreto simple existente. Incluye: herramienta, maquinaria, mano de obra, carga y retiro del escombro fuera de la obra, medido compacto, a nivel de obra terminada y todo lo necesario para su correcta ejecución.

**CROQUIS DE LOCALIZACION**

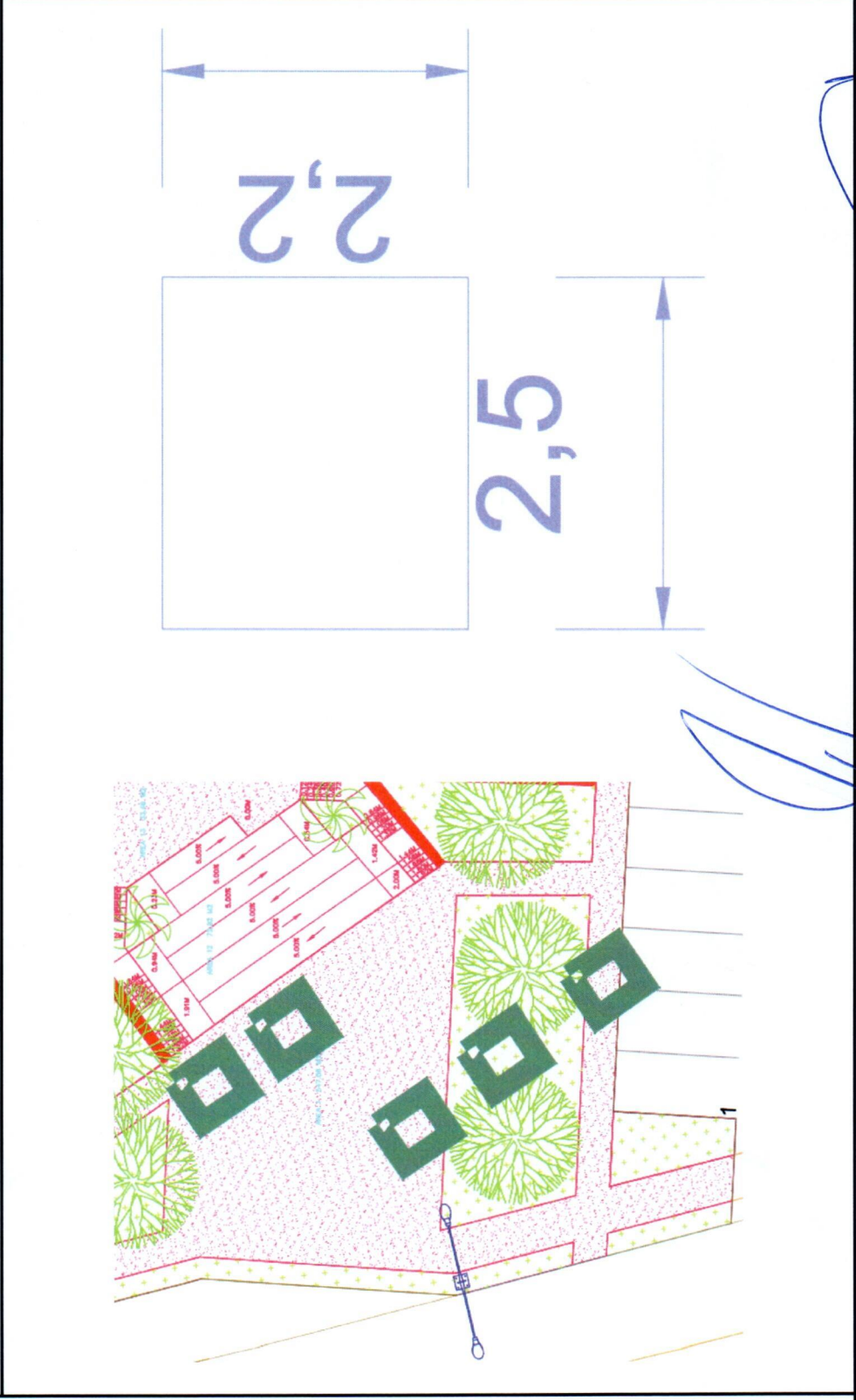

A.11.1.2.01

RESIDENTE  
 ING. PATRICIA FACIO

JEFE DE SUPERVISORES  
 ING. ISRAEL VILLA TERAN

SUPERVISION UACH  
 ING. JONATHAN VILLAREAL





UNIVERSIDAD AUTÓNOMA DE  
CHIHUAHUA

ESTIMACION No.: 01 (UNO)

PERÍODO:

07 de noviembre a 30 de noviembre del 2022 No. DE CONTRATO UACH-CCMS-01-2022/P

FECHA DE ELABORACIÓN 22 de noviembre del 2022

OBRA:

CONSTRUCCIÓN DE COMPLEMENTO DE EDIFICIO DE LABORATORIO Y OBRA EXTERIOR PARA LA DESAGROPECUARIA DE LA UNIVERSIDAD AUTÓNOMA DE CHIHUAHUA, UBICADA EN CAMPUS II DE ESTA CIUDAD DE CHIHUAHUA, CHIH.

CONTRATISTA: AXIS ARQUITECTURA SA DE CV

UNIVERSIDAD AUTONOMA DE CHIHUAHUA

RESIDENTE DE OBRA:

Ing. Patricia Facio

CLAVE

CONCEPTO

Demolición de FIRME y/o BANQUETA de concreto simple existente. Incluye: herramienta, maquinaria, mano de obra, carga y retiro del escombro fuera de la obra, medido compacto, a nivel de obra terminada y todo lo necesario para su correcta ejecución.

REPORTE FOTOGRÁFICO

A.11.1.2.01



*Facio*

RESIDENTE  
ING. PATRICIA FACIO

JEFE DE SUPERVISORES  
ING. ISRAEL VILLA TERAN

SUPERVISION UACH  
ING. JONATHAN VILLARREAL









ESTIMACION No.: 01 (UNO)  
 PERIODO: 07 de noviembre a 30 de noviembre del 202 No. DE CONTRATO: UACH-CCMS-01-2022/P  
 FECHA ELABORACIÓN: 22 de noviembre del 2022  
 OBRA: CONSTRUCCIÓN DE COMPLEMENTO DE EDIFICIO DE LABORATORIO Y OBRA EXTERIOR PARA LA DES AGROPECUARIA DE LA UNIVERSIDAD AUTÓNOMA DE CHIHUAHUA, UBICADA EN CAMPUS II DE ESTA CIUDAD DE CHIHUAHUA, CHIH.

UNIVERSIDAD AUTONOMA DE CHIHUAHUA  
 RESIDENTE DE OBRA: Ing. Patricia Facio

**CONCEPTO**  
 DESPALME de terreno, incluye, mano de obra, herramienta, maniobras locales, carga, acarreo y retiro del material producto de las excavaciones fuera de la obra y del campus, medido compacto, acarreos, fletes, a nivel de obra terminada y todo lo necesario para su correcta ejecución.

**CROQUIS DE LOCALIZACION**

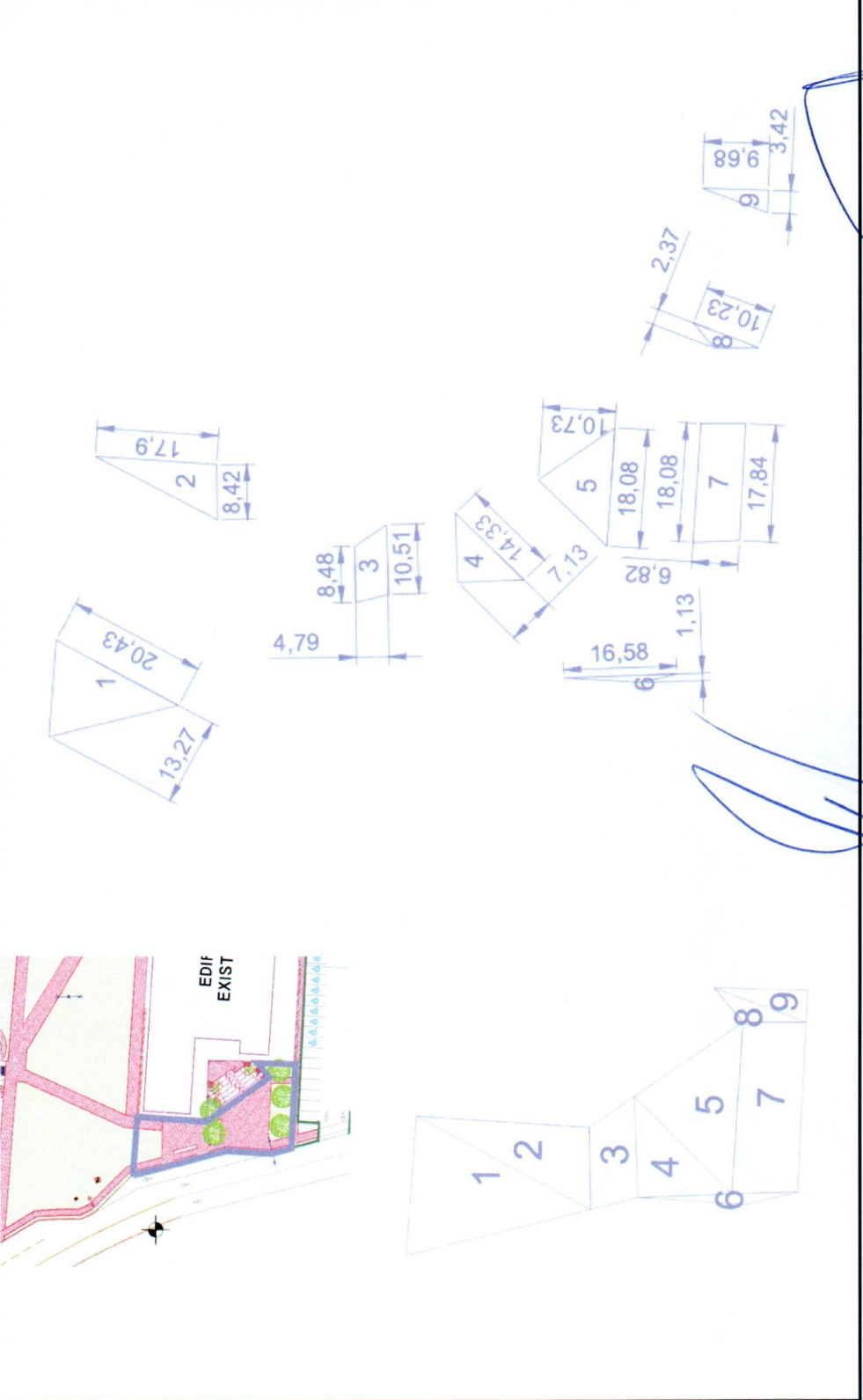

A.11.1.3.01

RESIDENTE  
 ING. PATRICIA FACIO

JEFE DE SUPERVISORES  
 ING. ISRAEL VILLA TERAN

SUPERVISOR UACH  
 ING. JONATHAN VILLAREAL





UNIVERSIDAD AUTÓNOMA DE CHIHUAHUA

ESTIMACION No.: 01 (UNO)

PERÍODO: 07 de noviembre a 30 de noviembre del 2022

FECHA DE ELABORACIÓN 22 de noviembre del 2022

OBRA:

CONSTRUCCIÓN DE COMPLEMENTO DE EDIFICIO DE LABORATORIO Y OBRA EXTERIOR PARA LA DES AGROPECUARIA DE LA UNIVERSIDAD AUTÓNOMA DE CHIHUAHUA, UBICADA EN CAMPUS II DE ESTA CIUDAD DE CHIHUAHUA, CHIH.

CONTRATISTA: AXIS ARQUITECTURA SA DE CV

No. DE CONTRATO UACH-CCMS-01-2022/IP

UNIVERSIDAD AUTONOMA DE CHIHUAHUA

RESIDENTE DE OBRA:

Ing. Patricia Facio

CLAVE

CONCEPTO

DESPALME de terreno, incluye, mano de obra, herramienta, maniobras locales, carga, acarreo y retiro del material producto de las excavaciones fuera de la obra y del campus, medido compacto, acarreos, fletes, a nivel de obra terminada y todo lo necesario para su correcta ejecución.

REPORTE FOTOGRÁFICO

A.11.1.3.01



*Facio P*

RESIDENTE  
ING. PATRICIA FACIO

JEFE DE SUPERVISORES  
ING. ISRAEL VILLA TERAN

SUPERVISION UACH  
ING. JONATHAN VILLARREAL







**ESTIMACION No.:** 01 (UNO)  
**PERIODO:** 07 de noviembre a 30 de noviembre del 202 No. DE CONTRATO: UACH-CCMS-01-2022/P  
**FECHA ELABORACIÓN:** 22 de noviembre del 2022  
**OBRA:** CONSTRUCCIÓN DE COMPLEMENTO DE EDIFICIO DE LABORATORIO Y OBRA EXTERIOR PARA LA DES AGROPECUARIA DE LA UNIVERSIDAD AUTÓNOMA DE CHIHUAHUA, UBICADA EN CAMPUS II DE ESTA CIUDAD DE CHIHUAHUA, CHIH.



**UNIVERSIDAD AUTONOMA DE CHIHUAHUA**  
**RESIDENTE DE OBRA:** Ing. Patricia Facio  
**CONTRATISTA:** AXIS ARQUITECTURA SA DE CV

**CONCEPTO**  
 CORTE DE TERRENO a cualquier profundidad, por medios mecánicos y/o manuales en cualquier tipo de material del lugar, medidos compactos. Incluye: maquinaria, herramienta y equipo necesario, traspaleo vertical, mano de obra, herramienta, equipo, maniobras locales, acarreo, limpieza, almacenajes, no se estimara sobre excavación, a nivel de obra terminada y todo lo necesario para su correcta ejecución, P.U.O.T.

**CROQUIS DE LOCALIZACION**

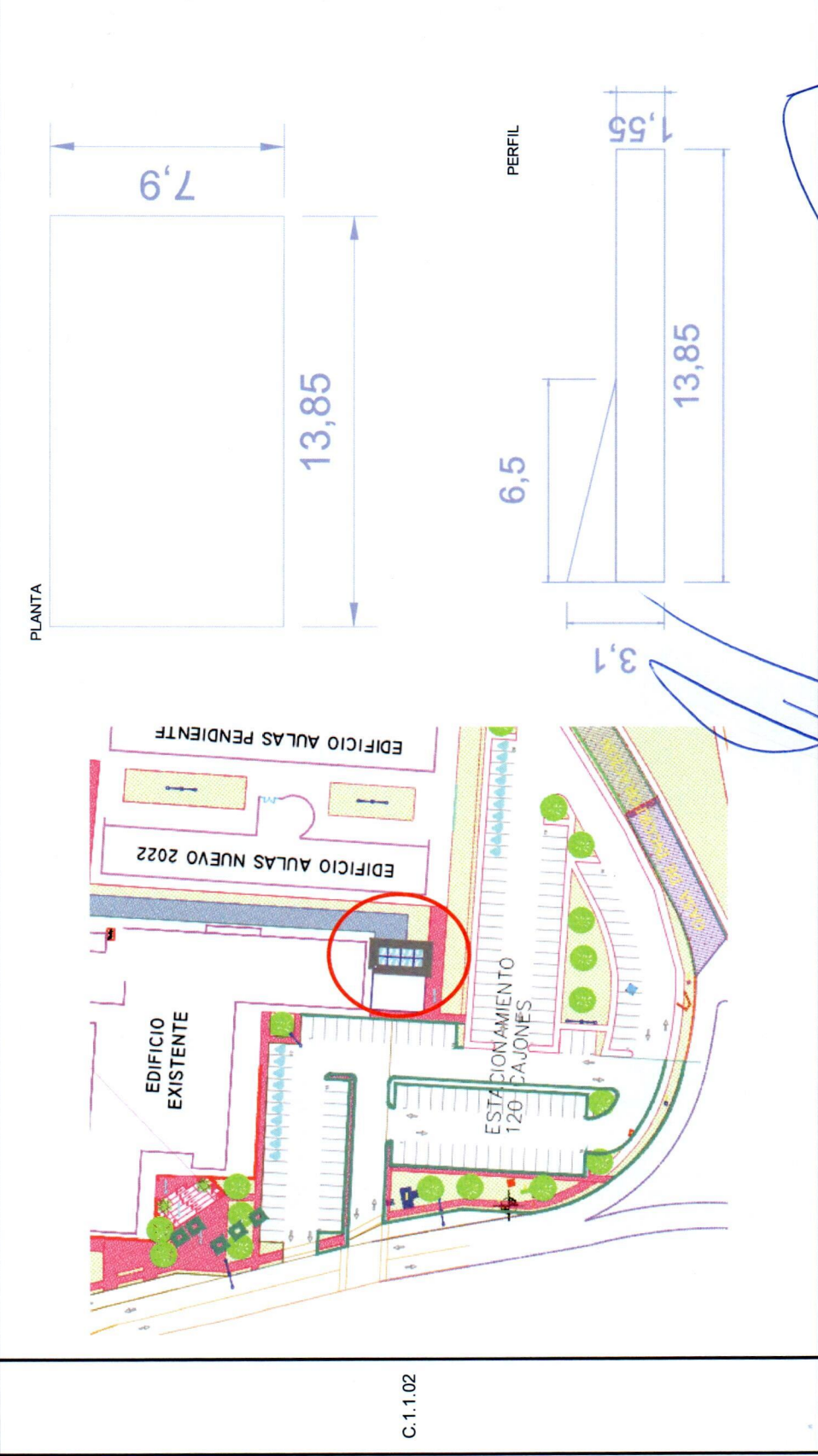

C.1.1.02

RESIDENTE  
 ING. PATRICIA FACIO

JEFE DE SUPERVISORES  
 ING. ISRAEL VILLA TERAN

SUPERVISION UACH  
 ING. JONATHAN VILLAREAL





UNIVERSIDAD AUTÓNOMA DE CHIHUAHUA

ESTIMACION No.: 01 (UNO)

PERÍODO: 07 de noviembre a 30 de noviembre del 2022

FECHA DE ELABORACIÓN 22 de noviembre del 2022

OBRA:

CONSTRUCCIÓN DE COMPLEMENTO DE EDIFICIO DE LABORATORIO Y OBRA EXTERIOR PARA LA DES AGROPECUARIA DE LA UNIVERSIDAD AUTÓNOMA DE CHIHUAHUA, UBICADA EN CAMPUS II DE ESTA CIUDAD DE CHIHUAHUA, CHIH.

CONTRATISTA: AXIS ARQUITECTURA SA DE CV

No. DE CONTRATO UACH-CCMS-01-2022/P

UNIVERSIDAD AUTONOMA DE CHIHUAHUA

RESIDENTE DE OBRA:

Ing. Patricia Facio

CONCEPTO: CORTE DE TERRENO a cualquier profundidad, por medios mecánicos y/o manuales en cualquier tipo de material del lugar, medidos compactos. Incluye: maquinaria, herramienta y equipo necesario, traspaleo vertical, mano de obra, herramienta, equipo, maniobras locales, acarreos, limpieza, almacenajes, no se estimara sobre excavación, a nivel de obra terminada y todo lo necesario para su correcta ejecución, P.U.O.T.

REPORTE FOTOGRÁFICO

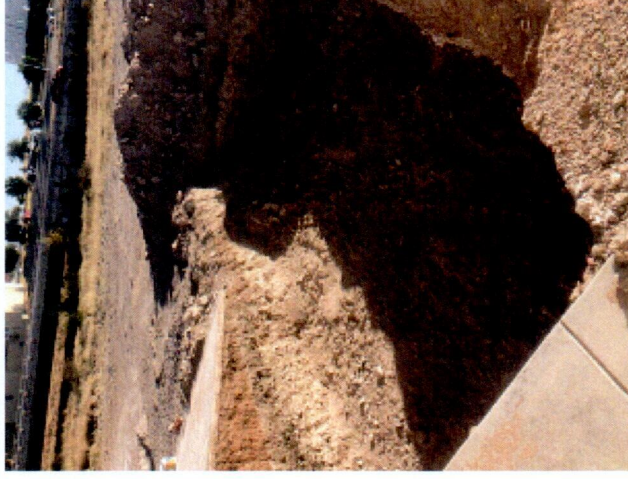

C.1.1.02

Patricia B

RESIDENTE  
ING. PATRICIA FACIO

[Handwritten signature]

JEFE DE SUPERVISORES  
ING. ISRAEL VILLA TERAN

[Handwritten signature]

SUPERVISION UACH  
ING. JONATHAN VILLARREAL